

日立除濕機

RD-60SP

謝謝惠顧!!

日立除濕機，機件輕巧，性能優越，用電最省。爲了能夠完全發揮本機的性能，延長使用壽命，並爲您創造舒適的環境，請您在使用前，詳細閱讀本說明書，了解正確的使用方法。

目 錄

- 特 點..... 1
- 適宜的使用場所..... 2
- 安全上應特別注意的事項..... 3
- 各部的名稱及功能..... 4
- 啓動之前請先確認..... 5
- 產品的適用溫度範圍..... 等等
- 操作方法
 - 操作方法..... 6 ~ 8
 - 水箱的取出方法 • 裝入方法..... 7
 - 連續排水的使用方法..... 8
- 這些事項請注意..... 9
- 省電的使用方法..... 10
- 保養須知..... 11 ~ 12
- 長期間不使用的時候..... 12
- 售後服務及保證事項..... 13 ~ 14
- 規 格..... 14
- 緊急處理方法..... 封底

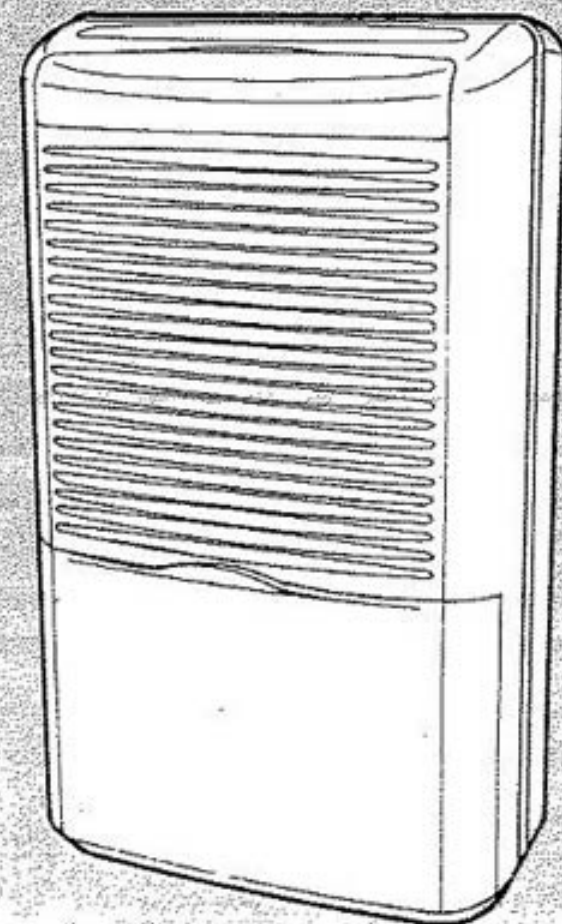

特點

附有可變風向板及適濕控制功能

可免除無效運轉的新型除濕機

● 室內的各種輔助乾燥.....

可變風向板

下雨・下雪時洗濯物品不易乾燥時使用非常便利。

冬天使用時若能提昇室內溫度效果會更好。

爲了讓洗濯物品儘快乾燥，特別將吹出口設計在機體上面以便讓乾燥的風可直接吹到衣物。而且，可變風向板可調整成前上吹，上吹或後上吹式，依使用之需要狀況，很容易的就將除過濕的風調整直吹到需除濕的地方。

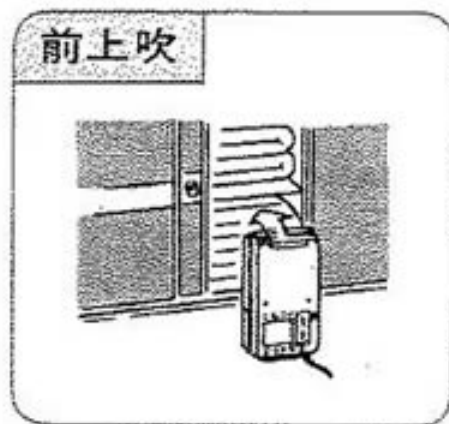

室內的除濕櫥櫃的乾燥

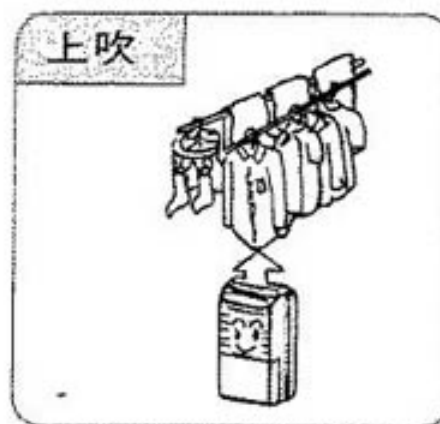

衣類的輔助乾燥

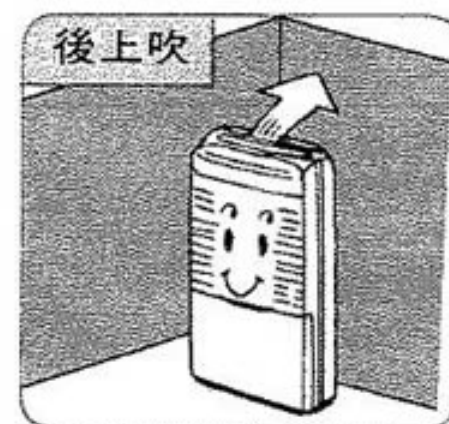

牆面的乾燥

● 使用方便.....

前面操作

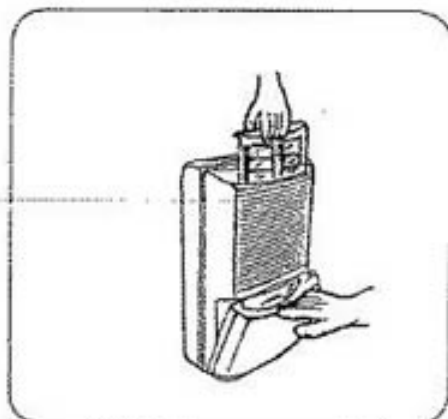

前置過濾網及水箱均從機體正面取放，不受使用場所限制。

適宜的使用場所

請有效的活用除濕機



榻榻米或地毯潮濕時。

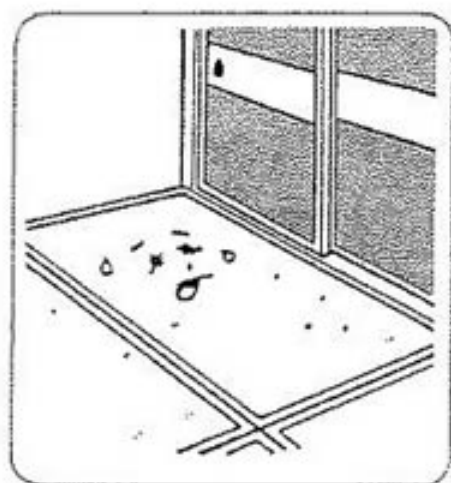

天花板和牆壁潮濕，發霉時。



下雨天清洗的衣物不容易乾時。



衣類及皮革製品出現霉斑或污點時。

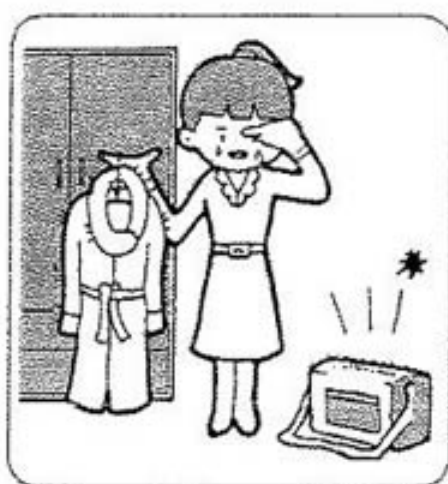

壁櫥中的棉被潮濕有霉味時。



鋼琴的音變質了。鍵盤變得很沉重時。



衣櫃的抽屜不易打開，裡面的衣物潮濕時。



唱片，書，相機等物品的保存。



安全上應特別注意的事項

單獨使用插座

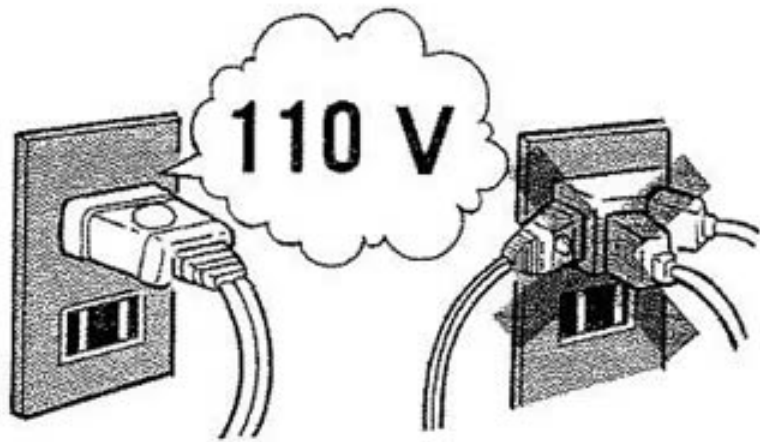

多孔式插座會使負荷過高而發熱，容易發生危險。

使用可燃性噴霧劑時須注意

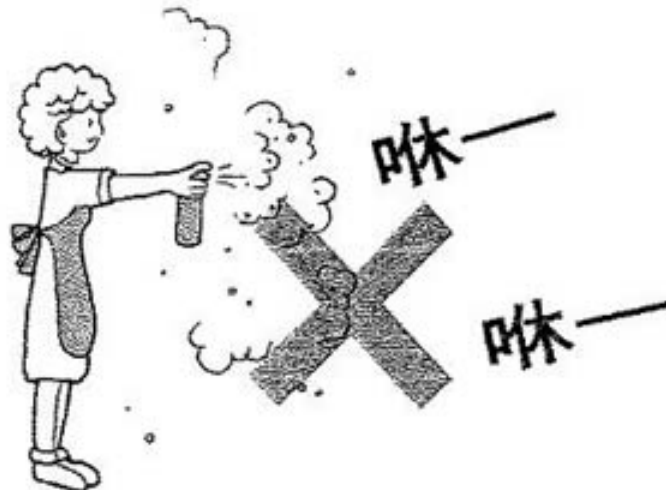

請不要在運轉中的除濕機附近使用，以免引起火災。

勿將水濺入機體

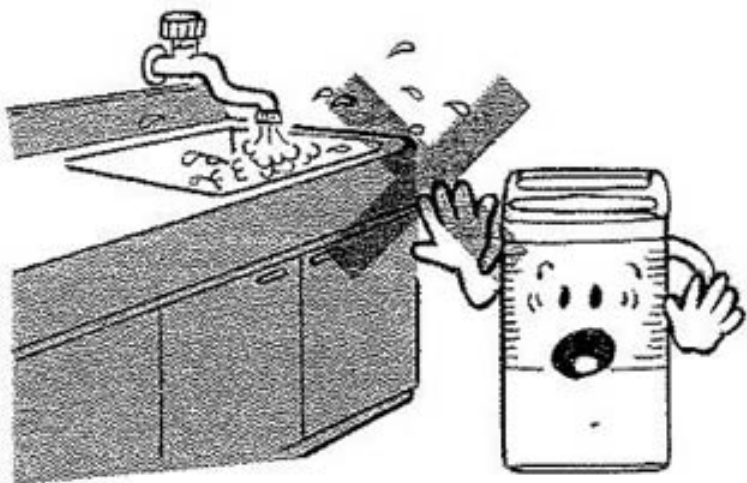

勿在容易濺水的場所使用，以免水濺入機體內破壞絕緣，引起危險。

勿在火爐等發熱器具附近使用

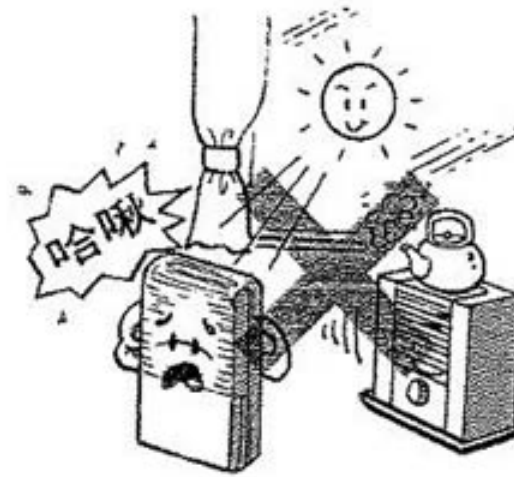

因為熱的關係，機體可能發生變形。請避免日光直接照射。

勿傾倒除濕機



水箱內的水會侵入機體內並破壞絕緣。機體若傾倒受到衝擊會引起故障。

請勿將細棒插入機體內部

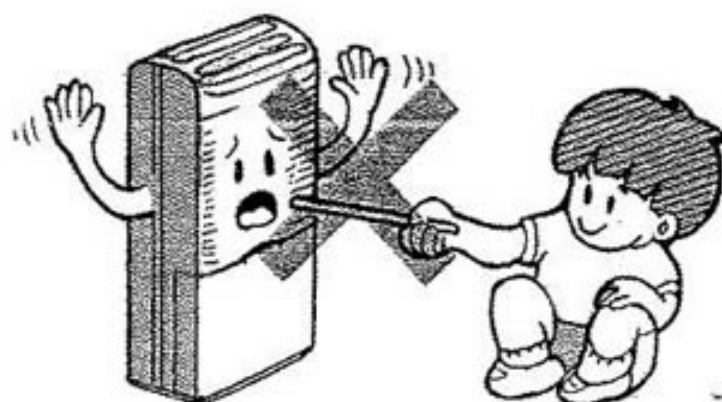

會觸電而且容易發生故障。

各部的名稱及功能

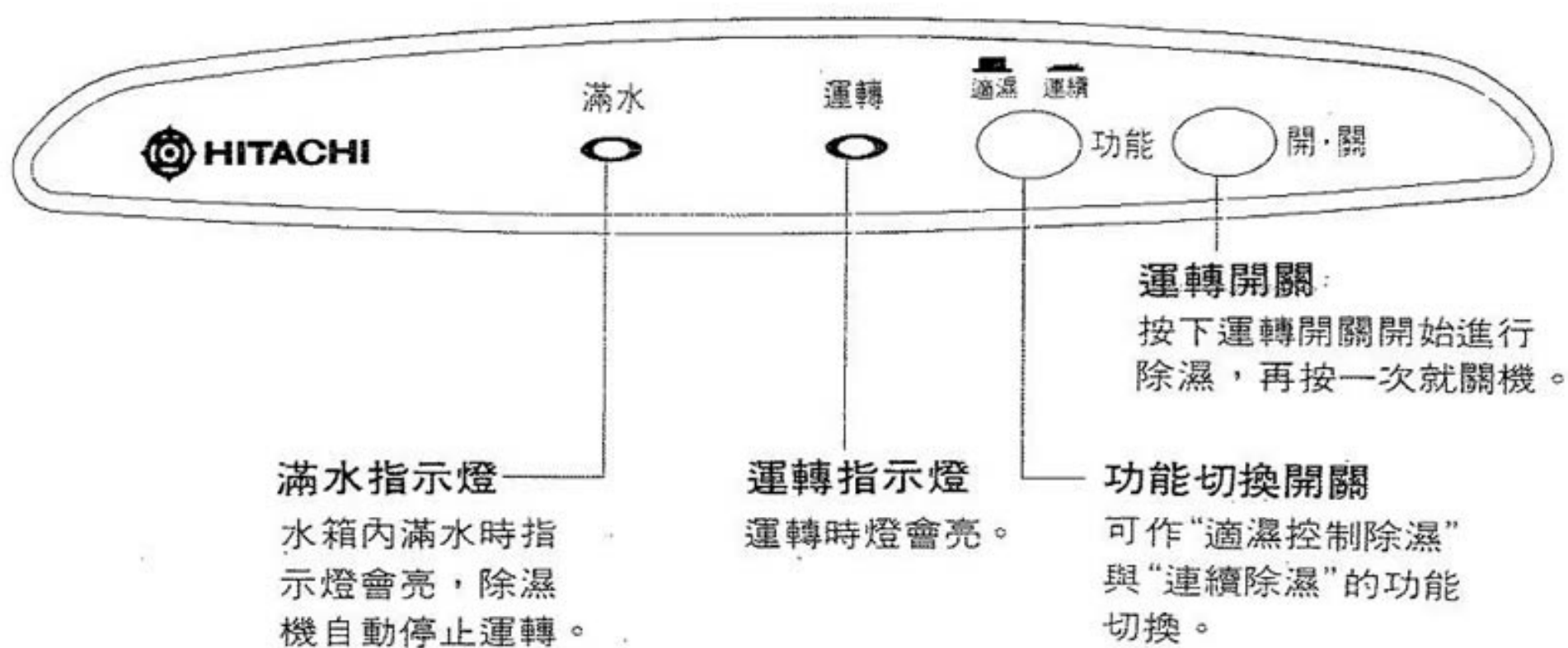
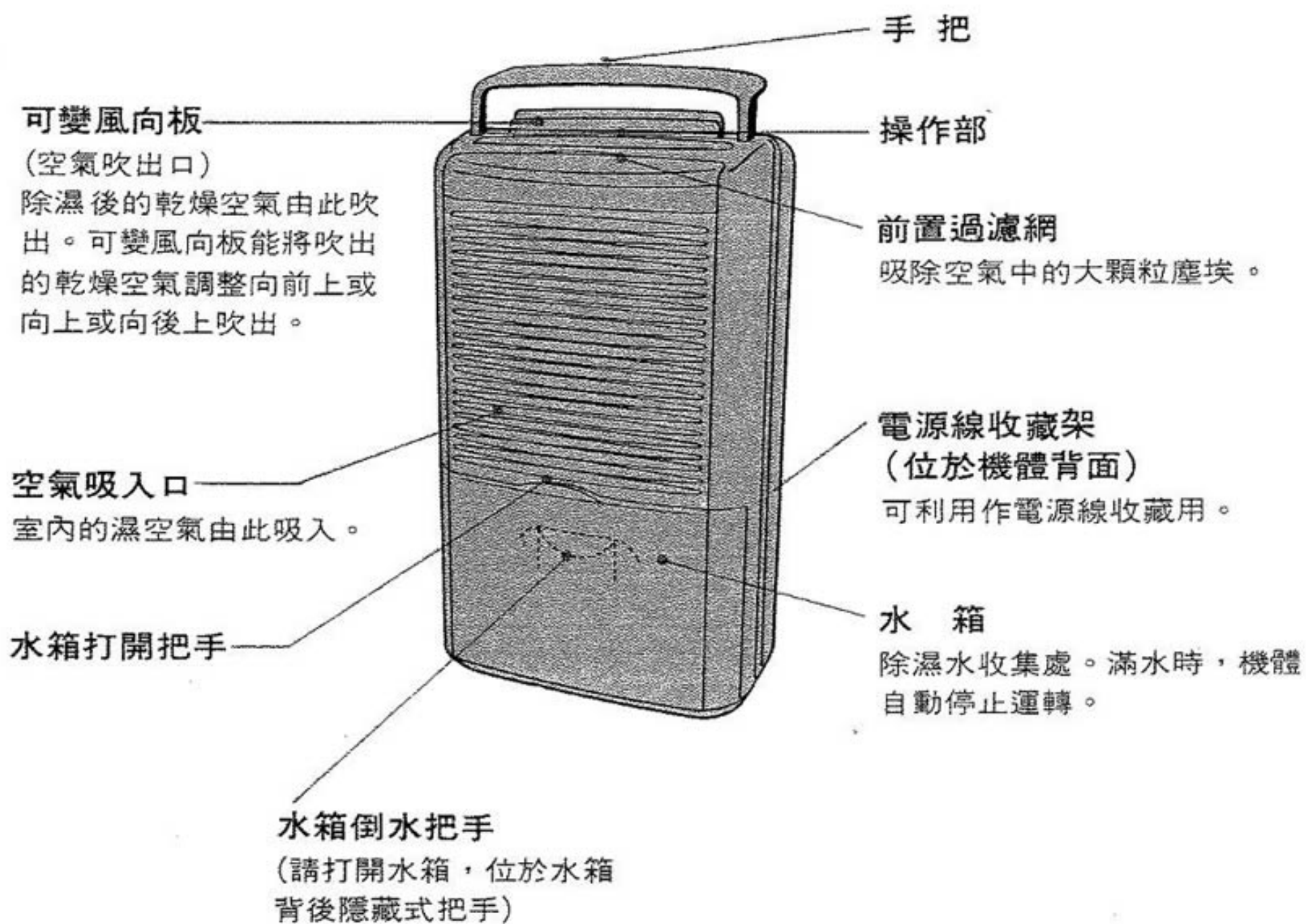

啓動之前請先確認

- 除濕機不具備冷氣功能。運轉中會生熱，使室內溫度上昇 $1^{\circ}\text{C} \sim 2^{\circ}\text{C}$

1 產品的適用溫度範圍 $5^{\circ}\text{C} \sim 35^{\circ}\text{C}$

本機適用溫度範圍為 $5^{\circ}\text{C} \sim 35^{\circ}\text{C}$ ，在此範圍外使用常會使保護開關動作，自動停止運轉（此為正常現象，但應儘量避免，以免影響機體使用壽命）。

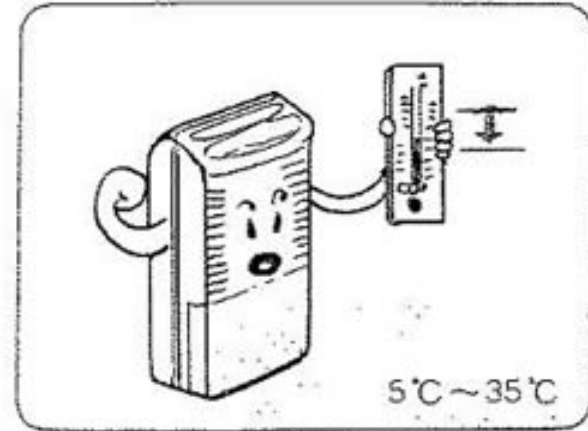

2 若需要除到特別低濕的狀況時(50%以下)，並不適用。

本除濕機是爲了去除對日常生活有影響的濕氣而設計的，所以無法符合特別低濕度的要求。若欲使用於貴重物品的保管時，請先確認本機體是否能維持您所需要的濕度後再使用。

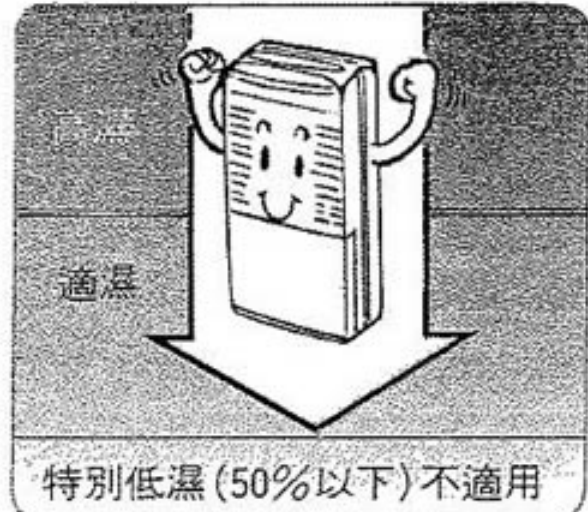

3 請放置在平坦的地方。

傾斜狀態下使用時，除濕水可能會從水箱溢出弄濕地板。而且振動及噪音都可能變大。所以地板的傾斜度必須在 1 cm 以下。

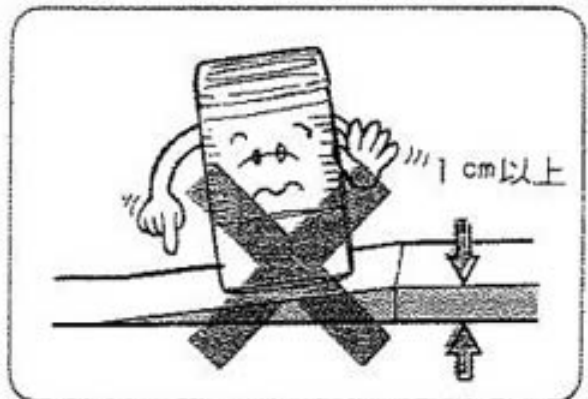

4 同一室內兩台機體同時運轉時，除濕量可能不同。

自動運轉時，濕度感知器對適濕的感知作動值較低的機體會提早啓動，所以除濕量會有所差別。

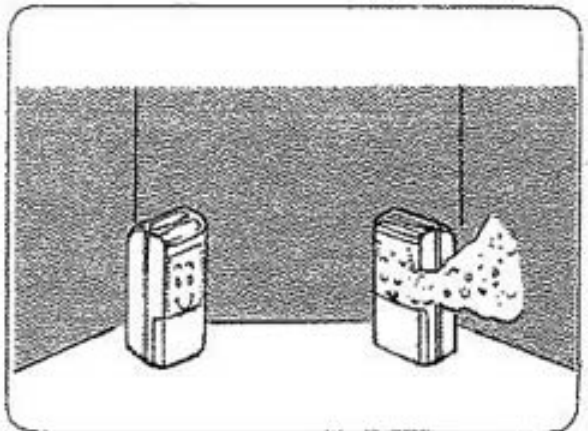

5 提高衣類輔助乾燥效果作法

在進行衣類輔助乾燥時，把脫水後衣類置於小坪數的房間內進行乾燥，將可縮短乾燥的時間。若使用空間愈大則所須時間愈長。冬天時若提高房間溫度，乾燥的效果會更好。

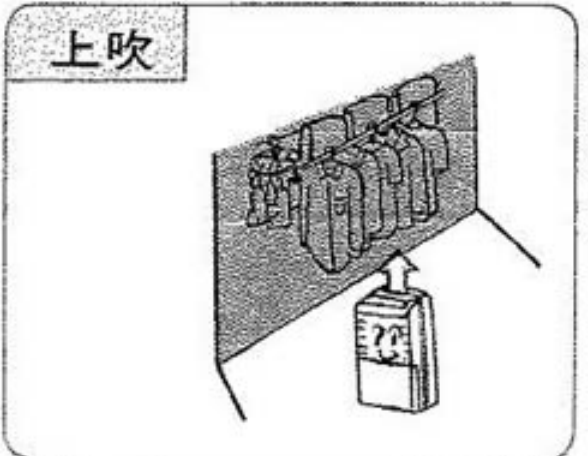

操作方法

請先確認水箱是否放置定位再啟動開關。

若水箱未放置正確位置時機體不能運轉。(水箱的放置方法請參閱第 7 頁)

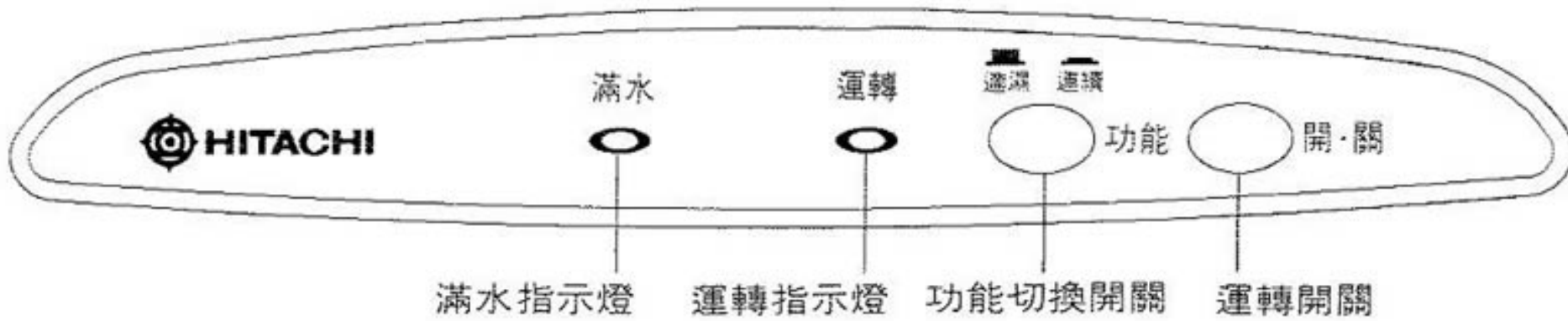

1 插 頭

確認電源為 110V 後，再將插頭插入插座。

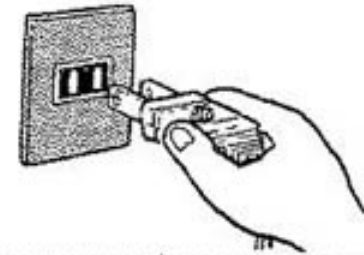

2 可變風向板

操作位置如右圖所示，請依用途調整風向板吹出方向。參照下圖及說明。

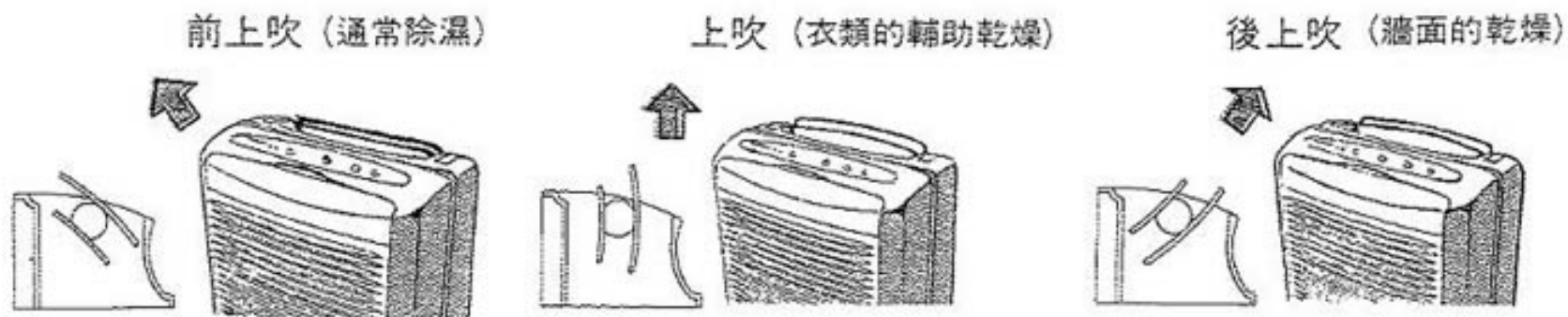

3 運轉開關

按下運轉開關的按鈕時，機體開始運轉，運轉指示燈亮起。再按一次運轉開關時按鈕會回覆原來位置，機體停止運轉，運轉指示燈熄滅。

4 功能切換開關

開 關	使 用 方 法	運 轉 內 容
適 濕 	按鍵按至“適濕”的狀態。	室內相對濕度可控制在 60%~70% 之間。
連 續 	按鍵按至“連續”的狀態。(洗濯衣物的輔助乾燥及必須急速除濕的場合)	相對濕度不加以控制，60% 以下仍然持續運轉

※ 將功能切換開關按至“適濕”時，有可能只剩風扇在轉動。這是因為選擇適濕除濕運轉時，室內相對濕度已達到“適濕”狀態。

操作方法

以下的狀況時會自動停止運轉。

- (1) 水箱滿水時。
- (2) 取下水箱時。
- (3) 機體有異常發熱情形時。(就是機體有異常現象，立即關機並將電源插頭拔出，請馬上與經銷商連絡)

水箱的取出・裝入方法

取出方法

- 手握水箱打開把手將水箱往前向下旋轉。

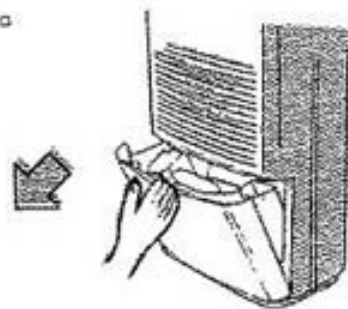

- 手握住水箱倒水把手位置(如圖示處)向前上方提起，水箱即可取出。

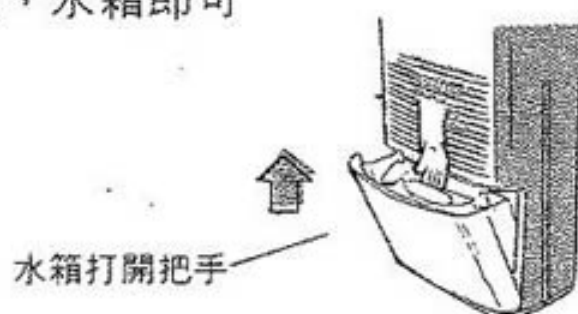

裝入方法

- 將水箱由機體前上方斜斜放入機體的水箱放置處。(注意必須將水箱兩側的回轉溝與機體的回轉軸結合，方能使水箱放入)

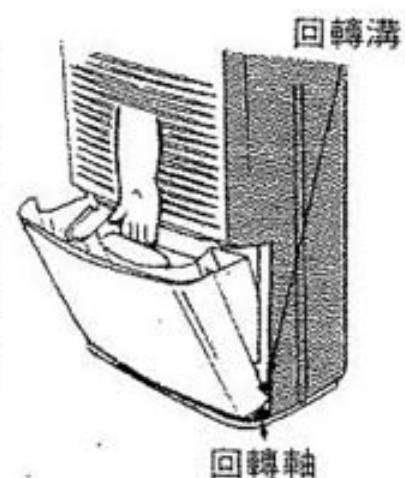

- 手握水箱打開把手將水箱推至定位。

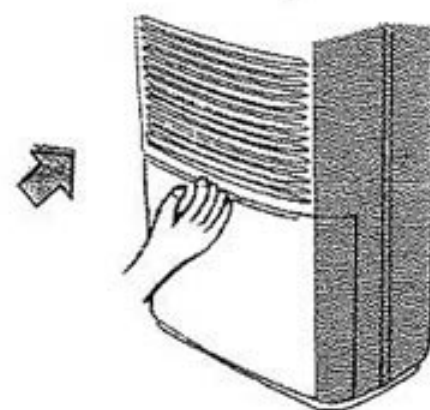

搬運除濕機時，請中止運轉並將水箱內的水倒掉後再裝回。這樣可避免水箱內的水濺入機體或濺濕地板。

電源線的收藏方法

將電源線捲繞後掛在電源線收藏架掛勾的爪子上。

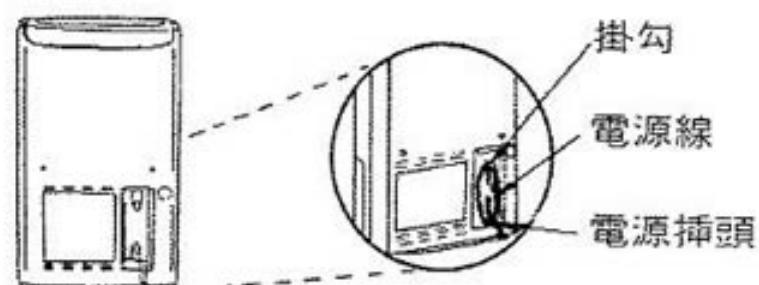

連續排水的使用方法

●想作連續排水使用時，請自行購買內徑13mm的軟質水管

- 1 排水彎管（為附屬品，與使用說明書放在同一只袋子內）請啣接排水管使用。

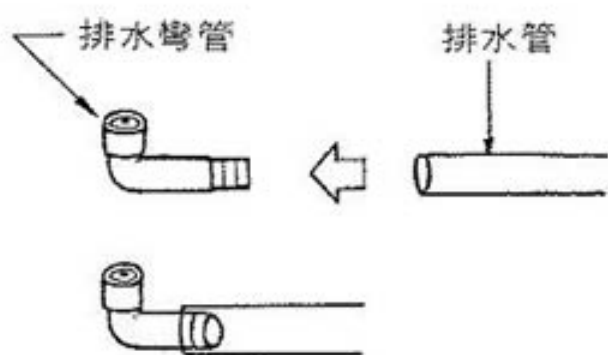

- 2 請用工具將機體背面的排水管裝配孔蓋子壓取下，孔端面的毛邊用刀具修平。（注意：勿用手壓）

在壓取裝配孔蓋子時，須注意不要讓蓋子掉入機體內部，若不小心掉入機體內部，對機體的運轉也沒有影響。

排水管裝配孔蓋

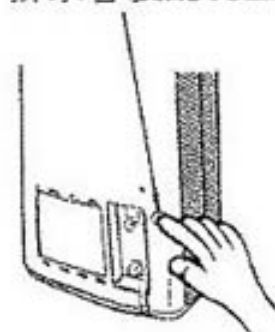

- 3 將水箱取出，在隔板上也有一裝配孔蓋子請用工具將蓋子壓取下，如圖所示。（注意：勿用手壓）

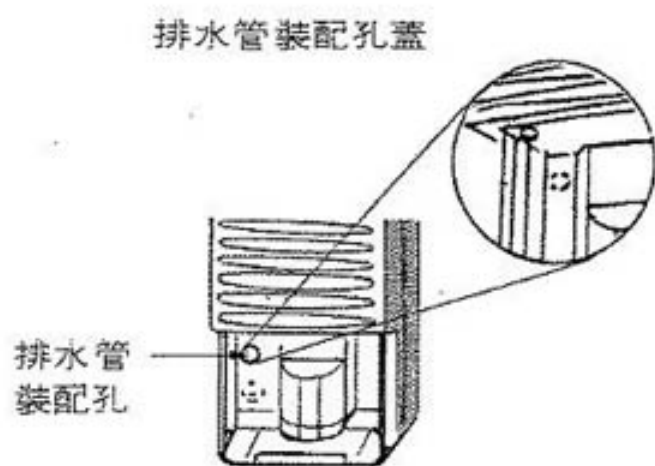

- 4 從水箱側將排水管穿出至機體背面，並將排水彎管與露水盤之排水出口啣接。

- 5 將水箱裝回原來位置。

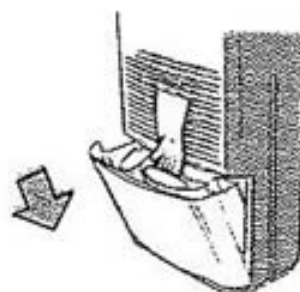

- 排水管必須有向下傾斜的設置，並確認水的流通性。
- 排水管的末端放入水中時，水管的中間部位不可有高低差，以免管中積水而影響正常排水。
- 排水管請勿在 0℃ 以下的場所使用，以免水管內部結冰而影響正常排水。

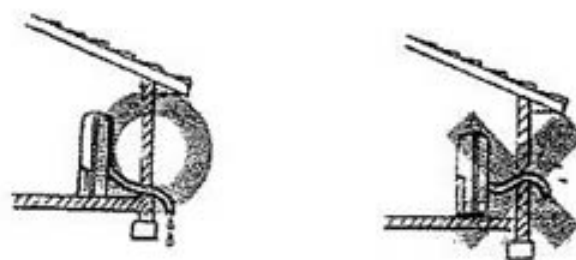

連續運轉使用時請注意

- 本機體是家庭用除濕機。若連續運轉使用時，每星期請作一次過濾網的骯髒狀況、排水管的阻塞狀況及停電後再運轉的檢查，以確認沒有異常現象。

這些事項請注意

周圍請預留30cm以上的空間

- 空氣吹出口與吸入口若阻塞會造成不正常運轉而引起故障。

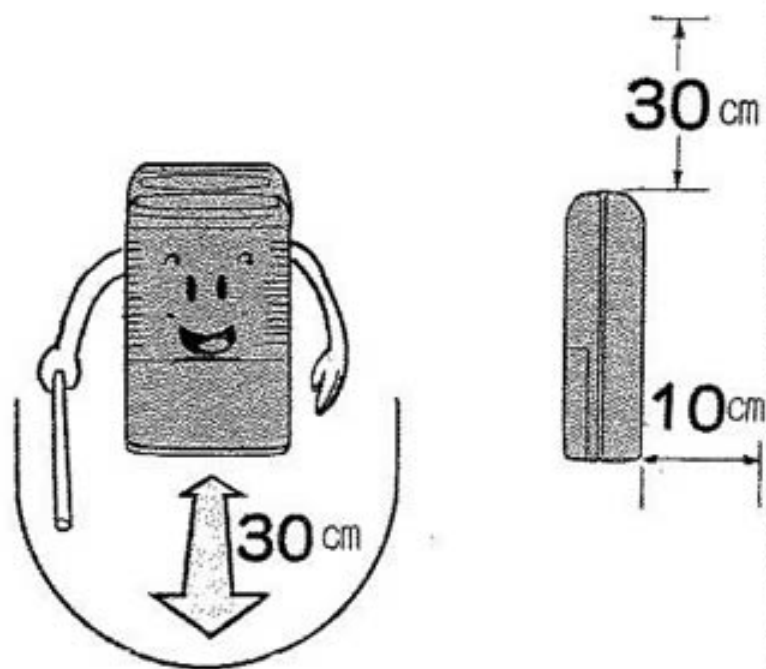

不要放在櫥櫃裏使用

- 櫥櫃除濕使用時，請將櫥櫃的門打開，並將機體放在門前使用。若放在像櫥櫃那樣狹小的空間使用時，由於空氣循環不良而使室溫上昇，容易引發故障。

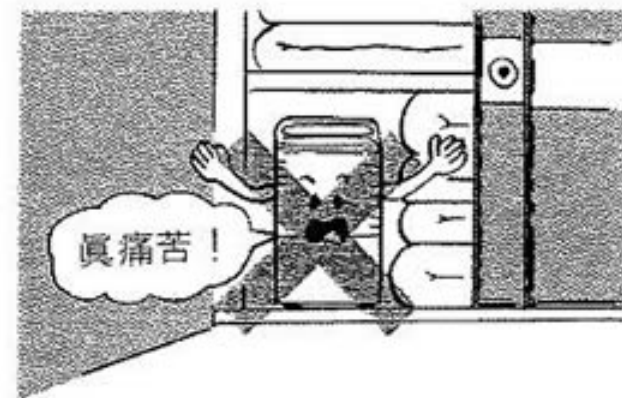

勿拉扯電源線

- 欲拔出電源線時，請務必手持插頭部位拔出。若拉扯電線時易傷及電線而有引起燒損及漏電之虞。

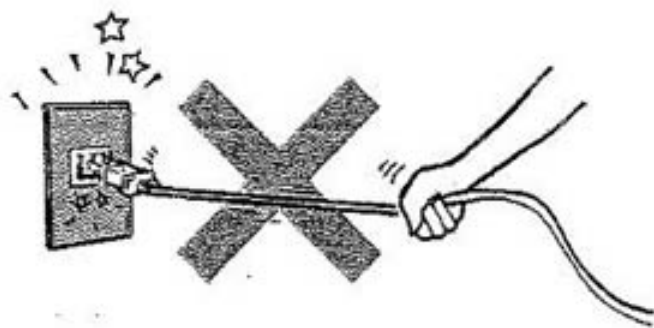

請勿擅自將電源線加長，減短或更換插頭，以確保使用安全及機體壽命。

排水孔有沒有阻塞

- 排水孔必須半年清理一次。除濕水由滿水孔滴下時即表示排水孔已阻塞。這時候請用細棒將阻塞部位清除。

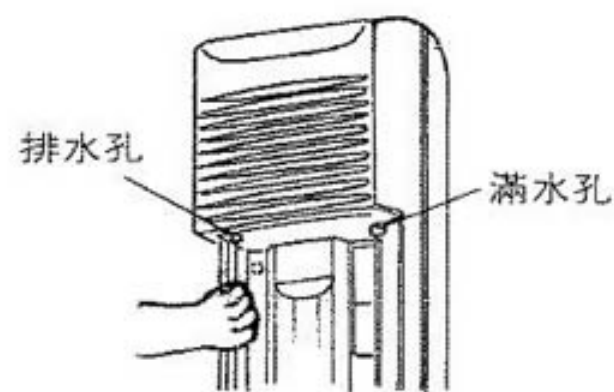

- 拔取插頭時，務必先關掉運轉開關。同時注意不要將插頭插入易鬆動的插座，因為如此會造成感電的危險及機體過熱的情形。

省電的使用方法

依照以下的方法使用時可以得到有效的除濕效果。

室內的除濕

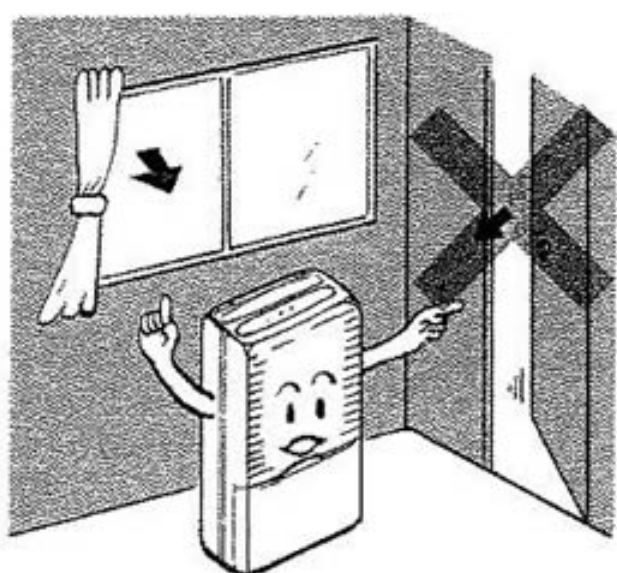

室內的門窗儘可能減少開閉的次數，並將風向板調整至上吹位置。因室外空氣的侵入會降低除濕效果。

櫥櫃內的除濕

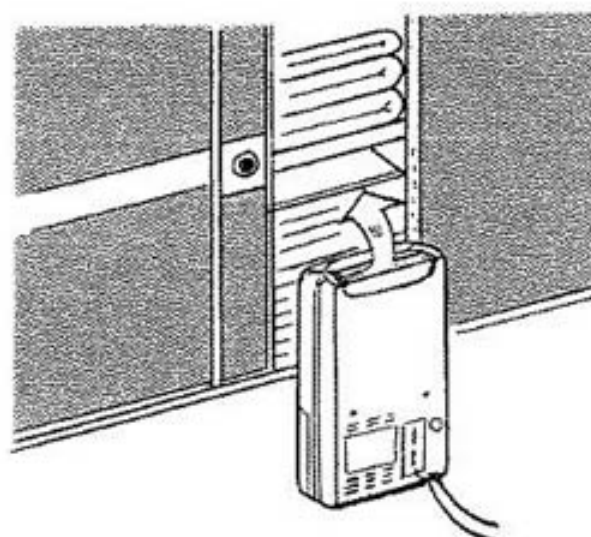

將門打開將機體放在前面使其吹出口朝櫥櫃運轉使用。室內除濕的同時櫥櫃內亦可一併除濕。

換洗衣物的輔助乾燥

請放在衣物的晾乾處使用，將吹出的風對著衣物運轉。
放在較小的空間使用，更容易乾燥。
運轉時為防止衣物的水滴到機體，請儘可能將水脫乾，或將機體擺在不易滴到水的地方。

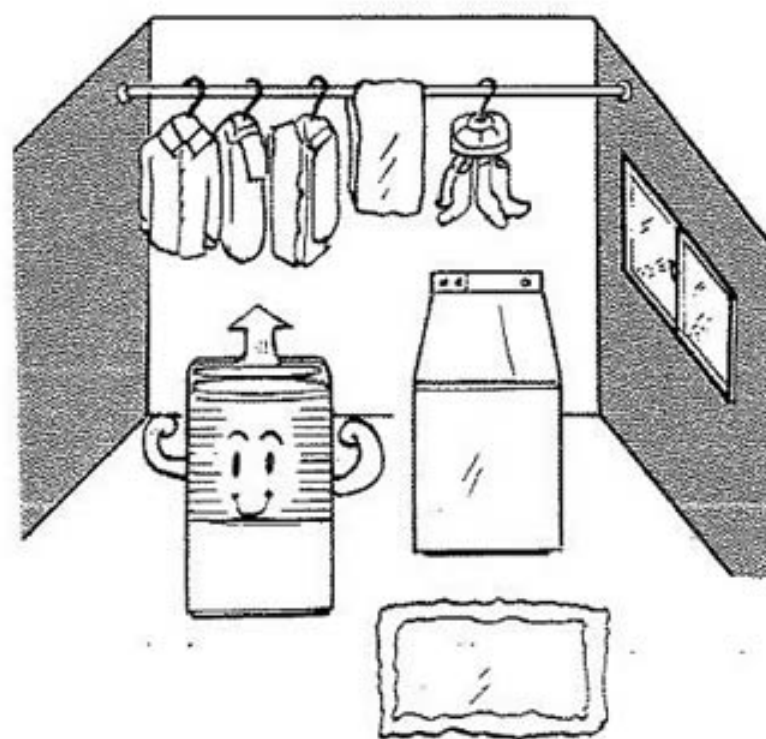

保養須知

爲了讓除濕機能經久耐用，請定期加以檢查及保養。保養時一定要將運轉開關按至“關”處，然後將插頭從插座拔出。

過濾網的整理

前置過濾網若被阻塞會影響除濕功能並引起故障，所以每 2 週請依下列要領清洗一次。

1 手持前置過濾網把手，向上拉出。

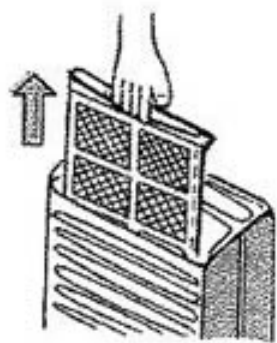

2 將前置過濾網用水或吸塵器把濾網上面的灰塵清除掉。若用水洗時，清洗後請放在陰涼處自然乾燥。



3 將前置過濾網裝回原來位置。

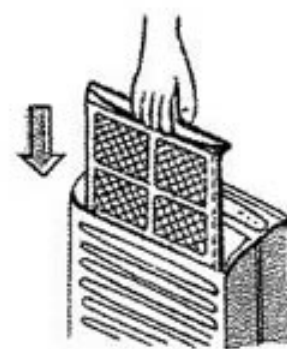

請注意

● 前置過濾網請不要用 40℃ 以上的水清洗也不要放在日光下照射，以免濾網收縮變形。

● 濾網清洗完畢一定要裝回去，否則運轉時灰塵將進入機體內引起故障。

外觀的整理

1 請用柔軟的布沾含有中性洗潔劑或溫水予以擦拭。

2 使用中性洗潔劑時請務必再用乾淨的水擦拭。

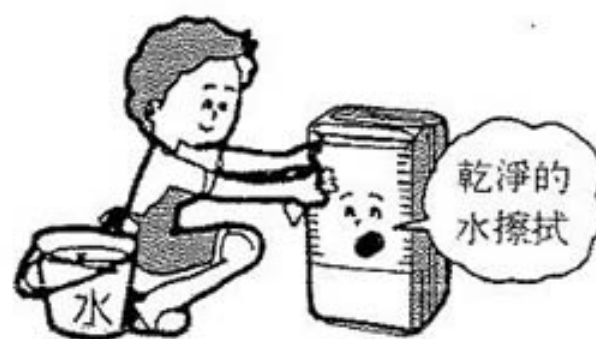

● 除濕機內若進水會破壞絕緣並引起生銹。擦拭電氣部位（開關等等）時，請用擰乾的濕布。

● 使用化學抹布時，請務必遵照其所規定的注意事項。

● 下列的物品請勿使用，以免傷到塑膠外箱。去漬油·揮發油·酒精·石油·肥皂粉·亮光粉·強碱清潔劑·熱水·酸·毛刷等。



水箱的整理

請用水清洗，若有特別髒污的部份請用柔軟的布沾含有中性洗潔劑或溫水予以擦拭。

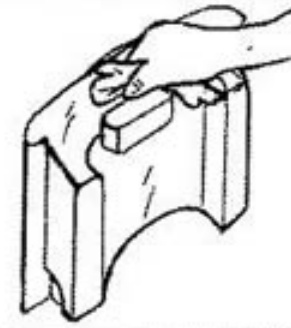

請定期檢查

爲了能安心的使用，請每半年～1年作一次下列事項的檢查。若有任何問題，馬上與經銷商連絡。

- 1 電源插頭有無異常發熱？ 2 電源線有無破裂或損傷？ 3 前置過濾網是否有破損？

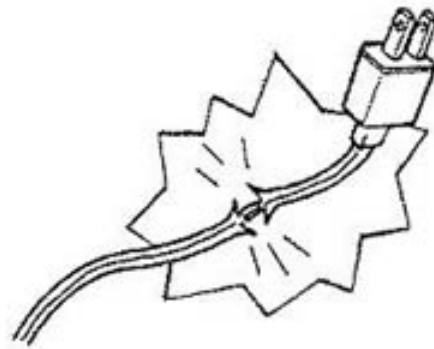
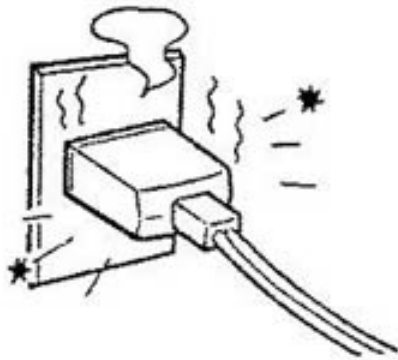

長期間不使用的時候

長期不使用時，爲了使除濕機能經久耐用，請依下列方式處理，並將插頭拔離插座。

- 1 將水箱內殘留的水全部倒掉。 2 前置過濾網清洗乾淨。 3 放置日光照射不到而且通風良好的地方半天，等到風乾後，將機體在直立的狀態下收藏起來。

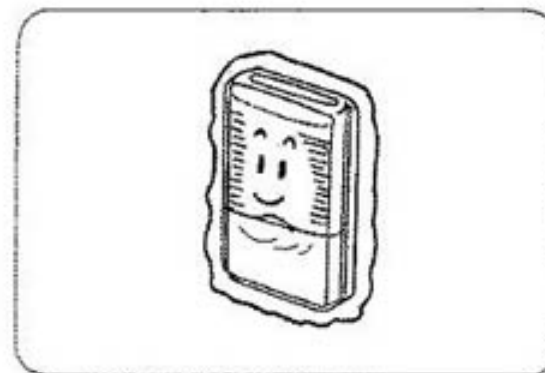
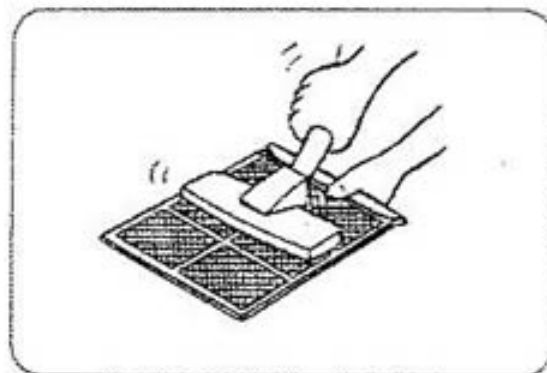

售後服務及保證事項

發生以下的症狀時，立即停止運轉並與經銷商連絡。

- 無熔絲開關或保險絲經常跳脫或熔斷時。
- 誤將異物或水引入機內時。
- 電源線或插頭異常發熱時。

1 需要召服務人員處理時



故障了嗎？

……請先依照下列事項自行查驗一遍
(除了服務人員以外請勿將外箱打開)

狀 況	以下的問題點請先查驗
按下運轉開關還不運轉時	①水箱放置方法正確嗎？ ②電源插頭是否確實插入插座？ ③家中無熔絲開關或保險絲是否切斷了？ ④是否停電？ ⑤水箱是否已滿水了？
除濕量少的時候	①空氣過濾網是否阻塞不能通風？ ②室內溫度·濕度是否太低？ ③空氣吸入口及空氣吹出口是否堵塞？ ④風向板是否關閉？
濕度不容易降下時	①門·窗的開關次數是否太頻繁？ ②室內是否有產生水蒸氣的物品？ ③室內空間是否太大？
噪音太大時	①地面是否堅固平坦？ ②是否因除濕機的放置不當，造成噪音的發生。

右列事項都不是
故障

- ①運轉時房間內會有短暫霉味。
這是除濕機從牆壁中吸取出的水氣味道，不是機體自己產生的。
- ②室內濕度很高時，水箱外表會有結露現象，並非異常現象。
這是因為除濕水的水溫低所引起的。
- ③有時會有水流動聲音。
這是機體內冷媒流動時發出的。

以上各項都查驗過後，問題還是不能解決時，請將電源插頭拔離插座，並馬上與經銷商連絡。經銷商的資料，請記錄在後頁的「顧客記事欄」內會增加您的便利。

2 對售後服務有不明瞭時

對售後服務有關事項不明瞭或有其他的困擾時，請與經銷商連絡，並詢問之。

3 遷居時

若因遷居而無法得到原先經銷商的售後服務時，請與該經銷商洽商並將新居附近的日立冷氣經銷商介紹給您。

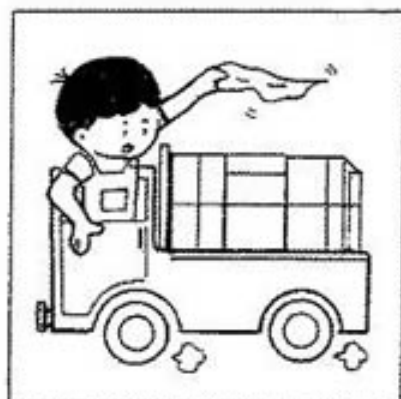

與經銷商連絡時請告知下列事項

1. 型式——RD-60SP
2. 故障狀態——儘可能詳細
3. 地址——住所附近特徵

4 保證事項

本機體附有保證書，保證期間，萬一發生故障，請向服務人員出示保證書，可按照保證書中規定的項目，獲得免費修理或僅酌收材料費。

疏害及塩害所造成之銅管破損，冷媒洩漏等，不在免費維修之保證範圍。

規 格

品 名	RD-60SP
種 類	B型(室溫5℃以上可正常運轉)
除 濕 能 力(室內溫度32℃，相對濕度85%)	12.0ℓ/day
除 濕 能 力(室內溫度27℃，相對濕度60%)	6.0ℓ/day
額 定 電 壓	110V
額定消耗電功率	220W
水 箱 的 容 積	2.5ℓ
外 形 尺 寸	寬310×高530×深190mm
製 品 重 量	9.0kg
外 觀 顏 色	淺 綠 色

—— 台灣日立全省服務站 ——

台北服務部	TEL: (02)2994-3131	台中分公司	TEL: (04)2325-7766
基隆營業所	TEL: (02)2432-9733	彰化分公司	TEL: (04)761-3121
蘭陽營業所	TEL: (03)956-4119	雲林服務站	TEL: (05)533-5065
花東營業所	TEL: (03)856-2070	嘉義分公司	TEL: (05)233-3086
台東服務站	TEL: (089)350-606	台南分公司	TEL: (06)262-9977
桃園分公司	TEL: (03)392-2661	高雄分公司	TEL: (07)224-9520
新竹分公司	TEL: (03)535-6388	屏東營業所	TEL: (08)738-3434

網址：www.taiwan-hitachi.com.tw

本公司各地服務站，時有增加或變更，如有不周之處，敬請賜告。

緊急處理方法

- 電源線及插頭異常發熱或外表絕緣有剝落破損及熔化現象，請拔下插頭，並速與原購買的經銷商連絡。請勿自行更換以免發生危險！

顧客記事欄

購買年月日・購買店名請記錄在下表內。
需要服務時可增加您的便利。



型 名	
購買年月日	年 月 日
經銷商名	
	TEL.

遠東最大冷氣製造廠

台正字第6232號 RD-IC-A



台灣日立股份有限公司

總公司：台北市南京東路三段63號 TEL：(02)2508-3311

愛護地球・珍惜資源 本使用說明書使用再生紙

65MP8033