

使用說明書

日立變頻分離式冷氣機

機種型號

冷暖系列

室內機：YSP

室外機：YP

冷專系列

室內機：YSP

室外機：SP

Cooling & Heating





頁碼 目錄

1	安全注意事項	21	保養
2	使用注意事項	22	規格
4	各部名稱與功能	22	售後服務
6	遙控器說明		
7	遙控器說明、點檢		
8	自控運轉		
9	手動運轉		
10	風速(自動)說明、除濕運轉		
11	強力運轉、節電運轉		
12	鎖定設定、定時預約運轉		
13	風向調節		
14	定時舒眠運轉、體感選擇功能		
15	凍結洗淨		
16	來電復歸、機體顯示		
17	機體防霉		
18	遙控器使用方法		
19	異樣發生時		
20	緊急處理與清潔保養		

為了使本機體的性能能夠充分發揮，延長使用壽命，並為您創造舒適的環境，請您在安裝及啟用之前，詳細研讀本說明書，了解正確的使用方法，本說明書中之  記號表示參閱相關頁數之說明。

安全注意事項

- 「⚠ 警告」欄中記載之事項，表示處理錯誤時，可能會造成人員傷亡，而「⚠ 注意」欄中記載之事項，因狀況也可能造成重大之後果，所以請務必遵守，以維護安全。
- 「⊘」表示禁止事項，「❗」表示希望能做此動作。
-  在操作空調機前，請仔細閱讀本說明書中的注意事項。
-  表該電器室外機內填充冷媒R32。冷媒量標示於室外機規格銘板上。

⚠ 警告

- 安裝工程及電氣工程是專門技術，因此安裝時，請委託經銷商或專門技術人員安裝。自己安裝可能會造成漏水、觸電及火災。
- 在安裝過程，如出現冷媒有洩漏時，請通風換氣。冷媒氣體一接觸火源就會產生有毒氣體。
- 本電器必須存放在沒有持續操作點火來源(例如：明火、操作中的瓦斯電器或操作中的電加熱器)房間內。

⚠ 注意

- 本冷氣機使用於一般家庭，不可安裝於移動設備中，例如：起重機、車輛、船舶等等。
- 請務必接地線。地線請勿安裝在瓦斯管、水管、避雷針、電話之地線等場所。接地不完全時，會有觸電的危險。若未接地，可能會造成防止雷擊等保護回路無法正常運作。
- 不可安裝於有可燃性氣體的場所。因為萬一氣體洩漏在室內、外機周圍的話，可能會發生火災。
- 安裝排水管時，請確認水可否順利的流出。若安裝不確實，可能會造成室內浸水或傢俱淋濕。
- 請使用冷氣機專用回路220V電源。使用220V以外的電源時，電氣零件會發熱，甚至有燃燒的情形發生。
- 現場裝潢施工期間，請禁止機體運轉，並作好機體的防塵、防污措施。

安裝

- 請勿使本電器有穿刺或燃燒之可能。
- 請小心，冷媒可能不會散發氣味。
- 本電器必須安裝、操作及存放於不得小於規定的室內安裝面積空間(參考規格表)如果不符合最小安裝空間，請務必將機器安裝在通風良好的房間。
- 如果使用可燃性冷媒，如鉛錫合金之低溫焊接合金不可作為管路連接。
- 室內機連接配管時，R32機型請使用R32專用零件(R32專用接頭)。

安裝

- 請務必安裝漏電斷路器。如沒安裝漏電斷路器時，會有觸電等意外事件發生。
- 請勿將220V電源連接於室內機端子台A、B、C接點上，以免造成室內機損壞。
- 機體運轉前，請務必先確認現場是否清掃完畢？空氣中飄浮物、氣味是否已清除？機體是否清潔？以避免日後機體的不冷或漏水等現象。
- 本製品內建無線電波發射器，使用時須遠離醫療裝置，包括心律調節器與助聽器，以免醫療裝置發生故障，造成您或他人嚴重傷害或死亡。

冷媒重要資訊

安裝

本產品包含適用於京都議定書的含氟溫室氣體。請勿將氣體洩入大氣中。

冷媒種類：

R32

GWP值：675

一對一22級~90級

GWP = 全球暖化潛勢

冷媒量標示於室外機規格銘板上

使用注意事項

⚠ 警告

- 冷氣機的清洗需要專門技術，請洽詢服務部門或原購買的經銷商。一般的洗淨劑可能造成排水不良或零件、電氣品損壞，甚至造成觸電及火災。
- 請勿以金屬或銅線當做保險絲，以免發生故障或火災。
- 手部沾濕時，請勿操作電源開關，以免觸電。

⚠ 注意

- 空調機運轉中若發生停電或長時間不運轉時，為安全起見，請關掉電源開關；當再次使用時，請連繫服務站或原購買的經銷商對機體相關之安裝、結構、循環系統、電氣部品、配線進行檢查及運轉確認，以避免事故發生。
- 與燃燒器具一起運轉時，請常換氣，否則會有氧氣不足的情形。
- 機體請使用在以一般家庭的人為對象的場所，請勿使用在保存食品、動植物、精密機械、美術品、醫藥品等的特殊場所。
- 本機所吹出來的風，請不要直接吹在燃燒器具上，否則會使燃燒器具燃燒不完全，進而導致事故的發生。
- 長期使用的安裝台請隨時注意其是否穩固，不可有損傷、銹蝕的情形，否則室外機可能會落下造成危險。
- 動植物請不要放置在風向直接吹到場所，否則會對動植物有不良的影響。
- 清潔機體時，請務必關掉電源開關。因為機體內部的風扇正以高速運轉，可能會造成傷害。
- 請勿爬上室外機，物品也不要放在室外機上面。
- 室外機吹出口附近不要擺置障礙物，否則會使機體性能降低或噪音增大。

使用

- 請勿將細棒等物品插入吹出口或吸入口，由於風扇在高速運轉，易造成危險。
- 有打雷之可能時，為了保護機體，請停止運轉，並關掉電源開關，以避免發生故障。
- 冷氣出口請勿長時間直接對著身體，以免妨礙健康。

使用

- 機體周圍切勿堆放雜物，以免影響性能及確保安全。
- 室內機上請不要放有水的容器 < 如花瓶 >，以免傾倒流入機體內部，使機體內部電氣絕緣劣化，產生觸電的危險。
- 無人在場時，不宜長時間運轉使用，如有特殊需求要長時間運轉且無人看管時，請務必每個月保養、檢查一次，並做好有效之監控裝置，以防外來因素（地震、打雷、老鼠咬破電線等）而導致事故的發生。
- 冷氣運轉時，窗和門在開放的狀態下 < 房間的濕度一直超過80% >、風向板向下或自動運轉時，都請不要長時間運轉，因可能會在上下風向板上結露，甚而滴下結露水，致使傢俱弄濕。
- 房間如果有超過冷氣、暖氣能力的負荷來源（房間有多人進入、使用熱器具等），將無法達到所設定的室溫。
- 機體使用中，若有異常聲音出現時，請向服務站或原購買的經銷商詢問。
- 排水管避免安裝於腐蝕性氣體（硫磺、氨氣、沼氣...）區，氣體會從冷氣機排管逆流，造成冷氣機內銅管腐蝕及在室內產生異味。排出之凝結水請勿供澆灌或飲用。

⚠ 注意

使用

- 裝設於濱海、溫泉地帶等含鹽份、硫磺、腐蝕物質較多的場所時，機體熱交換器或循環配管須追加防蝕塗裝處理。另外，安裝於油煙多的地方、有電磁波發生的醫院、作業場所內粉末或塵埃多的地方，及其他周邊環境特殊的地方時，請洽詢服務站或原購買的經銷商。
- 本製品與無線分享器之間的訊號會因建築物結構、天線方向、資料量多寡等影響訊號接收效能，這些情況容易造成無線傳輸品質低落，造成本製品不作動現象。
- 本電器不預期供生理、感知、心智能力、經驗或知識不足之使用者(包含孩童)使用，除非在對其負有安全責任的人員之監護或指導下安全使用。孩童應受監護，以確保孩童不嬉玩電器。

⚠ 注意

搬移・修理

- 異常時"有焦味等"，請停止運轉後關掉電源開關，並通知服務站或原購買的經銷商。有異常而照舊連續運轉的話，會造成故障、觸電、火災等。
- 維修時，請直接向服務站或原購買的經銷商接洽。自己修理不完全的話，會有觸電、火災的危險。若電源線損壞時，必須由製造廠或其服務站或具有相關資格的人員更換，避免危險。
- 只有專業人員可以安裝維修、回收拆除空調機與填充、清除和棄置冷媒。
- 機體要移動重新再安裝時，請直接向服務站或原購買的經銷商接洽。自己移動機體，重新再安裝時，若安裝不完全，會有觸電、火災的危險。
- 機體安裝及遷移時，循環系統內(配管)除所標示的冷媒外，不可充填其他種類的冷媒、空氣、氧氣、丙烷、酒精...等，以免造成機器故障，甚至爆炸或火災的發生。切勿使用任何方法加速除霜過程或對除霜之清理。

各部名稱與功能

室內機

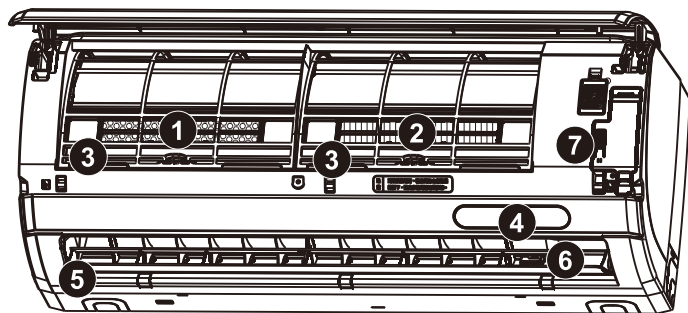

- ① 高分子鈦觸媒濾網
- ② 空清濾網
- ③ 銀離子空氣過濾網
- ④ 受信部-收到遙控器信號時會"嗶"一聲
- ⑤ 吹出口-上下風板、左右風板
- ⑥ 銀離子模組-露水盤抑菌，
☞ 詳見 P21 說明內容。
- ⑦ 應急開關(按壓啟動)
僅提供遙控器遺失或電池電力不足時應急運轉用。按應急開關後，機體會依前回設定做運轉。關電源再開電源時，則會做自控運轉。

遙控器



顯示部

WiFi連線表示燈

另購智慧雲端模組時使用。

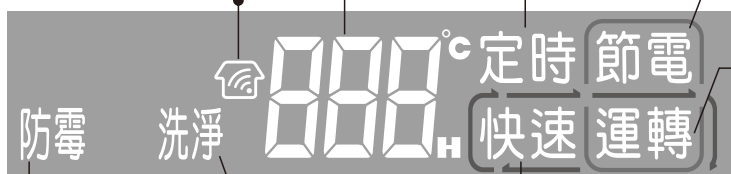

節電指示燈

節電運轉時燈亮，以黃光繞"節電運轉"表示。

運轉指示燈

機體保持運轉狀態時，此燈亮。暖氣運轉的預熱期間，此燈閃爍。

強力運轉燈

強力運轉時燈亮，以藍光繞"快速運轉"表示。

請注意：

- 顯示的溫度會因房間佈置、冷(暖)氣回風條件、機體運轉時間等與實際室溫有差異(約1~2度左右)，此為正常現象。這時請依能得到舒適環境下，適當調整設定溫。
- 當機體故障時，顯示器會出現"50"以上(含)之故障代碼。

室外機

請注意：

- 雖然停止運轉，但室外機風扇仍會持續回轉一段時間，以降低電氣品溫度。
- 暖氣運轉時，室外機會有凝縮水流出或除霜時會有除霜水流出。因此，在寒冷地區，凝縮水和除霜水會有結冰可能，所以室外機排水口請勿堵塞。

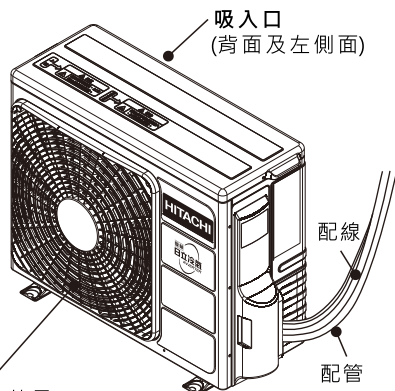

吹出口 "暖氣"時，吹冷風；
"冷氣"與"除濕"時，吹熱風。

(圖例為RAC-50級)

面板的掀開與關閉方法

面板的掀開方法：

- 請務必於關機狀態下，以雙手在面板的兩端稍用力向前拉，再輕輕上掀面板至固定位置(聽到答聲)即可。(切勿過度用力上掀，避免面板脫出卡榫)

面板的關閉方法：

- 面板由上往下旋轉閉合到定位之後，再稍用力往下壓，確保面板卡勾確實卡入固定孔，且與裝飾框密合。

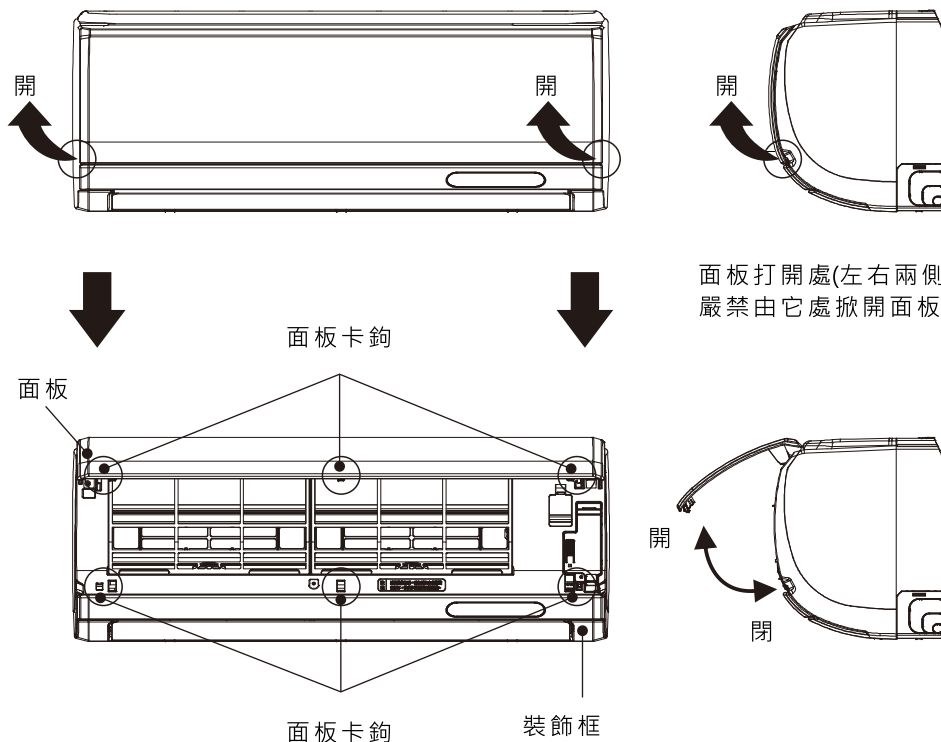

面板打開處(左右兩側)
嚴禁由它處掀開面板。

請注意：

- 機體於運轉中，面板不得掀開，避免面板卡鉤斷裂損壞。
- 掀開面板時，務必由機體左右兩側之面板掀開處施力，若由其他處扳開面板，可能造成面板閉合機構損壞。
- 面板未完全關閉時，部分機能無法正常運作，請確實關閉。

遙控器說明

遙控器顯示部

功能鍵

選擇運轉模式。

☞ 詳見 P9 說明內容

風速切換鍵

選擇風速切換模式。

☞ 詳見 P9 說明內容

定時鍵

運轉中設定開機時數倒數。

停止中設定開機時數倒數。

☞ 詳見 P12 說明內容

舒眠鍵

開始舒眠運轉功能。

☞ 詳見 P14 說明內容

機體防霉鍵

設定/解除

"機體防霉"運轉功能。

☞ 詳見 P17 說明內容

節電鍵

開始節電運轉功能。

☞ 詳見 P11 說明內容

來電復歸鍵

設定/解除"來電復歸"功能。

☞ 詳見 P16 說明內容

重置鍵

更換電池後及動作不正常時，請按此鍵。

送信部

發信符號

送信時發信符號會閃。

運轉/停止鍵

按一下開始運轉，再按一下停止運轉。

室溫設定鍵

設定室溫用。連續按著可快速調整。

☞ 詳見 P9 說明內容

快速鍵

開始強力運轉。

☞ 詳見 P11 說明內容

自動風向鍵

調整上下、左右風向板方向。

☞ 詳見 P13 說明內容

凍結洗淨鍵

設定/解除"凍結洗淨"功能。

☞ 詳見 P15 說明內容

體感鍵

設定"體感"功能。

☞ 詳見 P14 說明內容

機體顯示鍵

調整"室內機顯示部"亮度。

☞ 詳見 P16 說明內容

點檢鍵

服務維修人員使用的操作項目，用戶請勿操作。

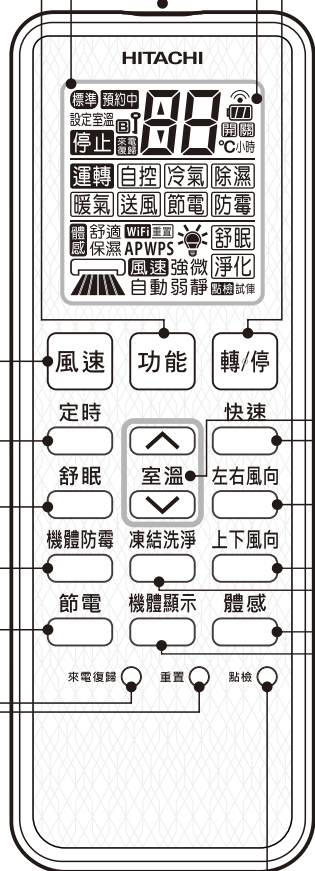

遙控器冷暖/冷專的設定方法

設定

- 出廠時配置的遙控器為預設冷暖型遙控器。
- 購買冷專型機種，可使用此方式將遙控器設定為冷專型，若未執行設定，冷專型機種相對應功能仍可正常操作。暖氣、自控功能不適用於"冷專系列"製品。

- 1** 遙控器於停止狀態下，長按 [功能] 鍵 3 秒進入設定模式。
- 2** 設定模式中每按一下 [功能] 鍵切換冷暖/冷專型，當顯示 5 種功能時表示為冷暖型，3 種為冷專型。
- 3** 選定後，按下 [運轉/停止] 鍵即可完成設定。

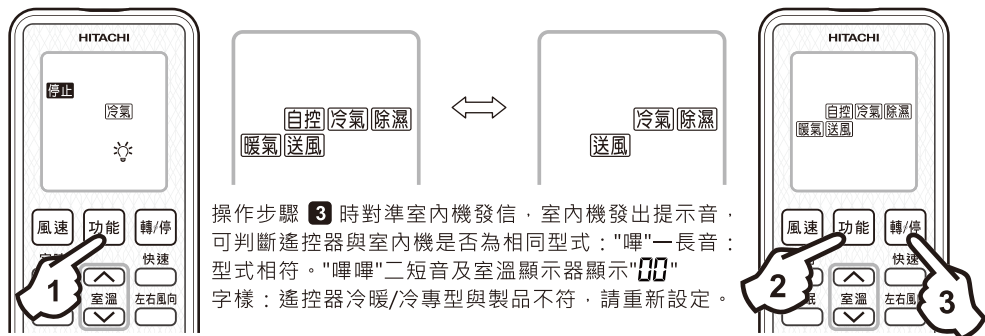

點檢

說明

請在半年～一年或使用季節開始或終了時做一次定期檢查，請以下列要點來檢查。若有不明白之處，請與服務站或原購買的經銷商聯絡。

地線：接地線有脫落或中途斷掉嗎？

安裝台：安裝台有嚴重的生鏽、室外機有傾斜等不安定的情形嗎？

檢查維修

室內、外機使用久了以後，內部會受到污染，使機體的性能減低。

請注意：

- 請以濾網上有"前"一面取出或裝入。
- 請勿在未裝入濾網時運轉，以免灰塵等進入導致機體故障。
- 請檢查並清潔散熱器，以避免灰塵阻塞，影響冷氣/暖氣之效果。

- 依使用狀態，有時會有味道發出，這可能是雜物、灰塵堵塞，使除濕水無法排出所致。因此除了日常的保養外，最好也做檢查維修。（須另行收費）

- 室內、外機之檢查維修的詳細費用，請向服務站或原購買的經銷商洽談。

運轉的方式

說明

自控運轉

- 依據運轉時室內、外溫度，在"冷氣"、"除濕"、"暖氣"中自動選擇適合的模式運轉。

1 選擇運轉模式

按 [功能] 鍵切換設定，顯示部顯示**自控**。

2 按 [運轉 / 停止] 鍵

有"嗶"的受信音後，開始運轉。

停止

再按一下 [運轉 / 停止] 鍵

請確認是否顯示在**自控**的位置上。

室溫及風速可依喜好微調。

1 按 室溫 鍵

- 每按一下調整 1°C。

 往上調整

室溫
 往下調整

標準

- 標準溫度時，會顯示 設定室溫。
- 調節範圍為向上 3°C、向下 3°C，可改變原設定室溫。
- 自控運轉時，設定室溫不會顯示。
- 請確認有"嗶"的受信音，才表示完成變更。

2 按 [風速] 鍵

- 每按一下 [風速] 鍵，風速即依左圖切換：
- 自控運轉內容，依照下表進行自控運轉：

冷氣	室溫約 25°C 以上時，電腦自動調整設定溫 25°C 進行冷氣運轉。
除濕	室溫約 20~25°C 時，電腦自動調整設定溫比室溫低的溫度進行除濕運轉。
暖氣	室溫約 20°C 以下時，電腦自動調整設定溫 20°C 進行暖氣運轉。

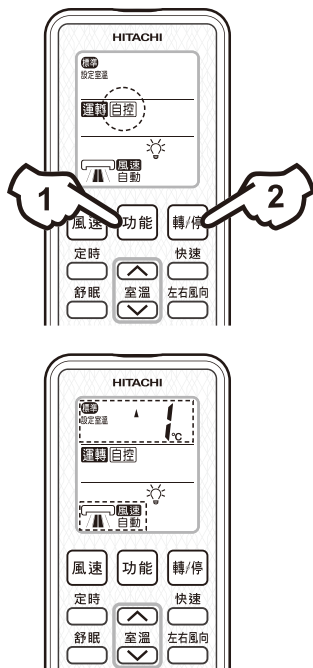

請注意：

- 想要以手動運轉時，按 [功能] 鍵，選擇運轉的模式。(☞ 詳見 P9 說明內容)
- 設定後的內容會儲存在電腦記憶中，所以再開機時只要按 [運轉 / 停止] 鍵即可。
- 當室內負荷太小時，即機體產生之最小冷 / 暖氣能力仍大於室內所需時，為避免室溫過低 (冷氣時) 或過高 (暖氣時)，造成人體不適的現象發生，此時機體會作自動控制，壓縮機將會暫時停止運轉。【此時室溫可能會低於 (暖氣時) 或高於 (冷氣時) 設定溫 1°C 以上，此為正常現象】

運轉的方式

手動運轉〔冷氣/除濕/暖氣/送風〕

說明

- 想要自行設定運轉的模式、室溫、風速等時，請依下述條件使用

冷氣	除濕	暖氣
室外溫度為 10°C 以上	室內溫度為 16°C 以上 室外溫度為 10°C 以上	室外溫度 20°C 以下 (超過 21°C 時，可能會因保護裝置作動而停機)

- 冷氣運轉範圍：室內側 21°C ~ 32°C，
室外側 10°C ~ 46°C。
- 暖氣運轉範圍：室內側 27°C 以下，
室外側 2°C 以上。

1 選擇運轉模式

每按一下 [功能] 鍵，即依下述切換

- 冷暖型 [自控 → 冷氣 → 除濕 → 暖氣 → 送風]
- 冷專型 [冷氣 → 除濕 → 送風]

2 風速的設定

每按一下 [風速] 鍵，即依下述切換

- 暖氣運轉時 [自動 → 強 → 弱 → 微 → 靜]
- 冷氣運轉時 [自動 → 強 → 弱 → 微 → 靜]
- 除濕運轉時 [微 → 靜]
- 送風運轉時 [強 → 弱 → 微 → 靜]
- 於遙控器停止狀態下，在風速設定中，若 10 秒以上未按調整鍵，則顯示會消失。
- 當風速設定在 "自動" 或 "強" 時，機體會視溫度狀態，自動先進行適當的 "超強" 運轉。

3 室溫的設定

建議設定溫度

- ▲ 往上調整
室溫
- ▼ 往下調整

冷氣	25°C~28°C
除濕	20°C~26°C
暖氣	20°C~24°C

- 送風運轉時，室溫無法設定。
- 連續按著可快速調整。
於遙控器停止狀態下，在室溫設定中，若 10 秒以上未按調整鍵則顯示會消失。

請注意：

- 以冷暖型遙控器對冷專系列製品進行 "暖氣"、"自控" 機能操作，室溫顯示器顯示 **00** 字樣，接收器發出 "嗶嗶" 二短音，表示製品無此功能。

4 按 [運轉/停止] 鍵

有 "嗶" 的受信音後，開始運轉。

停止 再按一下 [運轉/停止] 鍵

設定後內容會儲存在電腦記憶中，再開機時會按照記憶中所設定的運轉模式運轉。(電池拔除重新安裝後，則返回初始值)

遙控器顯示部會依照設定模式顯示

請注意：

- 可能因室外環境狀況 (溫度、日曬... 等等) 及室內裝潢、負荷大小等等因素而無法達到設定溫度，尤其在冷氣時設定過低的溫度，或暖氣時設定過高的溫度。



運轉的方式

風速 (自動) 之說明

說明

冷氣時	<ul style="list-style-type: none"> ● 當室溫和設定溫度的溫差大時，在開始運轉時，會先進行"超強"運轉，以快速降低室內溫度。 ● 當室內溫度稍低於設定溫度時，風速會轉為自動調節以取得舒適之空調環境。
暖氣時	<ul style="list-style-type: none"> ● 當室溫和設定溫度的溫差大時，在開始運轉時，會先進行"超強"運轉，以快速提升室內溫度。 ● 當室內溫度稍高於設定溫度時，風速會轉為自動調節以取得舒適之空調環境。

請注意:

- 運轉中按 [功能] 鍵時或室外機停止運轉後再開機時，機體會因保護回路動作的緣故，需等約 3 分鐘後才會再啟動。
- 剛開始進行暖氣運轉時，因作 "預熱" 運轉，故室內機的 "運轉" 指示燈會閃爍 (P4)，且以很小的風量吹出，此為正常現象。
- "微"、"靜" 風速運轉時，能力會稍微降低。若要稍微提高能力，可利用 [快速] 鍵作強力運轉。
- 在暖氣運轉以手動設定風速 "弱"、"微"、"靜" 時，可能會依運轉條件，使風速產生變化。
- 遙控器上的設定溫度，只是供參考的，非實際室內溫度。可依實際需求，調整遙控器設定溫度。(P9)
- 暖氣運轉中按 [運轉/停止] 鍵來停止運轉時，室內機仍舊會持續送風一段時間，此為正常現象。

除濕運轉

說明

除濕運轉內容，依"設定室溫"進行下表運轉：

設定室溫	運轉內容
室溫比設定室溫高時	在未到達設定室溫前，邊降低室溫邊進行除濕運轉。當室溫比"設定室溫"低時，即停止運轉，室溫回升時再啟動運轉。
室溫比設定室溫低時	自動將設定室溫調降到比室溫稍低的溫度(新設定室溫)，進行除濕運轉。(室溫在 16°C 以下時，設定室溫為 16°C) 當室溫比"新設定室溫"低時，即停止運轉，室溫回升時再啟動運轉。

- 室溫上升再啟動運轉時，即使室外機在運轉室內機仍會有約 30 秒左右吹不出風來。這是為了提高除濕效果，因此在此狀態下請稍等候。
- 可能會因房間人數或房間條件而無法達到設定溫度。請注意！

運轉的方式

強力運轉

說明

在運轉中(自控、冷氣、除濕、暖氣)，可按[快速]鍵進行力運轉。

1 運轉中按[快速]鍵

- 有"嗶"的受信音後，開始運轉。
- 室內機顯示部的快速指示燈亮。

取消 再按一下 [快速] 鍵

運轉模式		設定時點	運轉內容
自控 ● 手動運轉	冷氣	想要快一點沁涼時	<ul style="list-style-type: none">● 立即進行強力冷氣運轉。● 最長1小時的強力運轉之後即恢復一般冷氣運轉。
	除濕	想要快一點乾爽時	<ul style="list-style-type: none">● 立即進行強力除濕運轉。● 最長1小時的強力運轉之後即恢復一般除濕運轉。
	暖氣	想要快一點溫暖時	<ul style="list-style-type: none">● 立即進行強力暖氣運轉。● 最長1小時的強力運轉之後即恢復一般暖氣運轉。

請注意：

- 停機、送風功能、舒眠運轉及鎖定設定中，皆無法進行強力運轉設定。
- 按[節電]鍵，機體會解除"強力運轉"，並開始執行"節電運轉"。
- 若於暖氣運轉時，實施強力運轉，室外側可能會因結霜而自動作除霜運轉，使強力運轉暫停，此時室內機運轉指示燈會閃爍，且室溫可能略為下降。待除霜運轉完後，會再自動進行強力運轉。
- 強力運轉時，風聲會略為升高。



- 運轉開始時，若室溫和設定溫相差很大，即使按[快速]鍵，運轉內容也可能不會變化。(機體已自動進行強力運轉之故)
- 冷氣運轉當室溫等於或低於設定溫時，暖氣運轉當室溫等於或高於設定溫時，按[快速]鍵將不會進行強力運轉。

節電運轉

說明

依據運轉時的室外溫度，自動設定室內設定溫度。

1 按[節電]鍵，顯示部上顯示 [節電]

- 節電設定後，顯示部室溫不顯示。
- 若想要調整設定溫度時，可按室溫鍵調整，此時顯示部室溫會再次顯示。可設定溫度範圍：冷氣、除濕 26°C ~ 28°C；暖氣 18°C ~ 20°C。
- 此功能操作時，節電指示燈亮。



請注意：

- 按[舒眠]鍵，機體會解除"節電運轉"的功能，並開始執行"舒眠運轉"。
- 按[快速]鍵，機體會解除"節電運轉"的功能，並開始執行"強力運轉"。
- 鎖定設定中及舒眠運轉狀態下[節電]鍵無效。
- 節電運轉中，室內設定溫度僅可在一定範圍內設定，若需要更低或更高的設定溫，請解除"節電運轉"。

取消 再按一下 [節電] 鍵

運轉的方式

鎖定設定

說明

- 使用此功能鎖定運轉模式後，

只能用 [運轉/停止] 鍵及  鍵之室溫

調節功能操作，其餘按鍵無效，避免喜好模式被變更。

- 1 設定想要鎖定的運轉模式。
- 2 在停機狀態下，同時按 [快速] 鍵及



鍵的下部 。此時，在遙控

器顯示部上會顯示  的圖樣。

取消

再一次同時按 [快速] 鍵及





鍵的下部 。

- 定時功能不在鎖定功能中。因此在定時預約中，鎖定設定功能無效。

定時預約運轉

說明

定時設定：有定時 、定時  之 2 種模式可供選擇使用，但一次只可選擇其中一種。

- 鎖定設定中及舒眠狀態下，[定時] 鍵無效。
- 定時設定可調整範圍為 1 ~ 24 小時。
- 發射器重置後 ( P6)，第一次進入定時狀態時，其定時初始值為 1 小時。

1 定時開機設定



- 於機體停止中按下 [定時] 鍵，即可預約開機時間。持續按住 [定時] 鍵可快速調整。

1 → 2 → ...24 → 取消定時開機設定 → 1 → 2 → ...

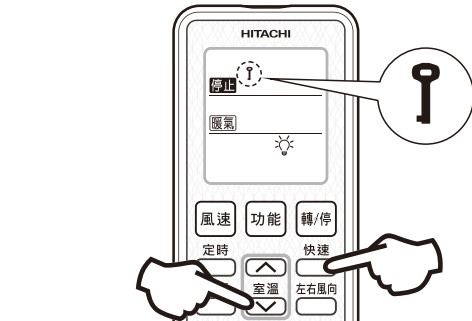
- 機體停止中且有預約開機狀態下，按 [運轉/停止] 鍵後，預約開機狀態被解除同時進入運轉模式。



- 完成鎖定設定後，從下次開始，以設定的運轉模式進行運轉，而室溫仍可依喜好來調節。
- 完成鎖定設定後，除 [運轉/停止] 鍵及 [室溫] 鍵之室溫調節功能操作外，其餘按鍵無效，所以請先確認運轉模式後再設定。
- 鎖定設定只能在停機時設定。因此遙控器上有 **運轉** 字樣時，不能作鎖定設定。

定時設定：有定時 、定時  之 2 種模式可供選擇使用，但一次只可選擇其中一種。

- 鎖定設定中及舒眠狀態下，[定時] 鍵無效。
- 定時設定可調整範圍為 1 ~ 24 小時。
- 發射器重置後 ( P6)，第一次進入定時狀態時，其定時初始值為 1 小時。

2 定時關機設定

- 於機體運轉中按下 [定時] 鍵，即可預約關機時間。持續按住 [定時] 鍵可快速調整。

1 → 2 → ...24 → 取消定時開機設定 → 1 → 2 → ...

- 機體運轉中且有預約關機狀態下，按 [運轉/停止] 鍵後，預約關機狀態被解除同時進入停止運轉模式。

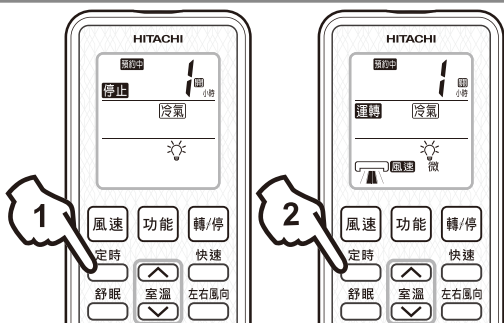

風向調節

上下風向調節

請用遙控器操作。(以手扳動風向板是造成故障的原因，請注意！)

左右風向調節

請用遙控器操作。(以手扳動風向板是造成故障的原因，請注意！)

自動設定

依運轉模式自動設定相對應的風向，通常沒有必要特別操作上下風向板。

上下/左右韻律風向

- 按風向[上下]鍵，上下風向板會做上下韻律送風。
- 按風向[左右]鍵，選擇模式，左右風向板會做左右韻律送風。
- 當停止運轉時，風向板會停止擺動且自動關閉吹出口。
- 因為馬達旋轉位置的關係，上下/左右風向板的動作會有約數秒的延遲。

請注意：

- 在下圖所示的範圍內調整上下風向板。上下風向板最佳調整範圍為從上而下20~70°間。

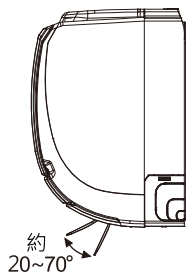

- 請勿在冷氣運轉時，做長時間的風向板向下、向左、向右，因為可能會使風向板結露而有水滴下，造成傢俱弄濕。
- 機體具有記憶風向板設定狀態之功能，即再次開機時，會依前次之設定狀態。

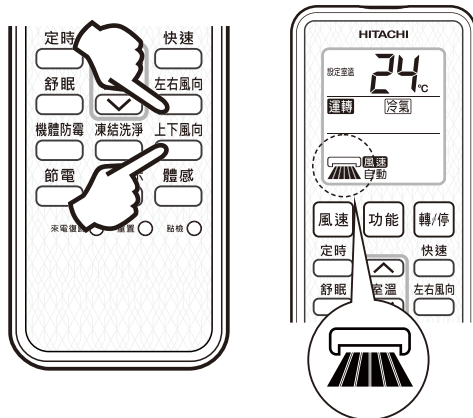

調整喜好的風向

想要調整喜好的風向時，按[上下/左右]鍵使上下/左右風向板行韻律送風。

- 上下風向到喜好設定：當按下[上下]鍵，當上下風向板到達喜好的位置時，再按一次[上下]鍵，即停止於喜好的風向位置。
- 左右風向板之喜好位置設定，請依照遙控器顯示之位置選用，每按一下[左右]鍵，左右風向板即依下述切換。

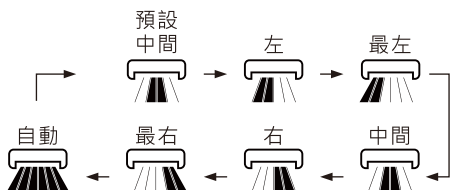

運轉的方式

定時舒眠運轉

說明

- 這是 "風速"、"設定室溫" 在就寢中會自動變換適當的運轉內容，而且具有定時時間到即停止運轉的舒眠專用定時關機運轉。

1 按 [舒眠] 鍵，遙控器上顯示 **舒眠**

- 持續按住 [舒眠] 鍵可快速調整。
9→10→...24 → 取消定時舒眠運轉 → 1→2 → ...
- 可選擇 1~24 小時定時舒眠運轉時間。
- 發射器重置後，第一次進入舒眠狀態時，其舒眠初始值為 9 小時。
- 舒眠狀態中，[定時] 與 [快速] 鍵無效。
- 停止中按下 [舒眠] 鍵，會依前次運轉模式運轉且執行舒眠功能。
- 有 "嗶" 之受信音，即表示開始舒眠運轉。在遙控器上會顯示定時舒眠運轉的預約時間。

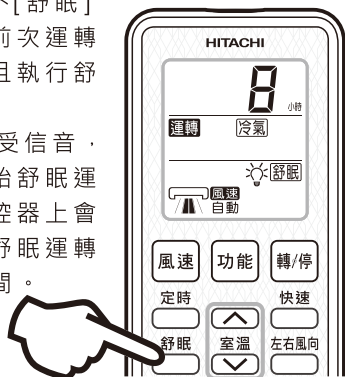

定時舒眠運轉的內容

- 自控 / 手動運轉
- 冷氣 / 除濕之運轉模式：

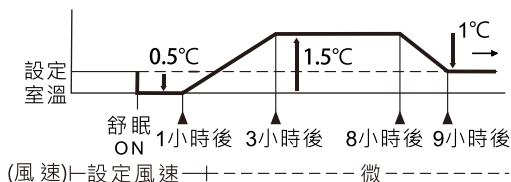

- 暖氣之運轉模式：

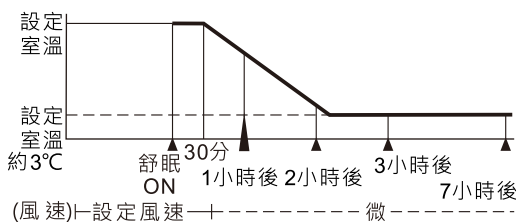

請注意：

- 有其他定時設定（即預約中）時，按 [舒眠] 鍵，則定時舒眠會優先運轉。
- 定時舒眠運轉中時，其他的定時將無法設定。

體感選擇功能

說明

- 可在吹冷氣時選擇不同的體感，
舒適：相對濕度較低，
保濕：相對濕度較高。

1 每按一下 [體感] 鍵，即依下述切換

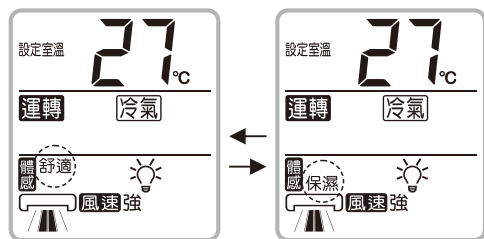

請注意：

- 此功能僅適用 "冷氣運轉" 模式下。
- 此功能為單次設定有效，關機或切換至 "冷氣運轉" 以外的模式，再次回到 "冷氣運轉" 時，會回到 "舒適" 設定。
- 遙控器停止中，無法設定「保濕」的功能。

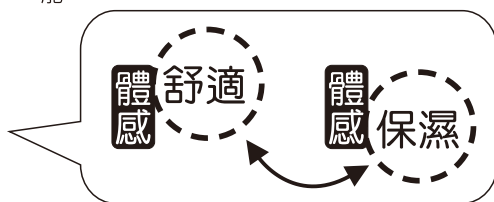

凍結洗淨

- 此功能可有效清潔室內、室外機內部熱交換器的灰塵、黴菌、油汙等物質，但無法完全去除。

使用時機與條件

- 當空調機出現洗淨提示時(運轉累積時間達約100小時以上)，於開關機時，室溫顯示器閃爍 **Ⓛ** 字樣持續 15 秒。
- 可運轉範圍：

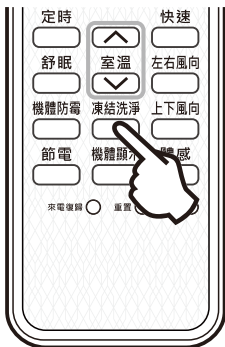

室外溫度	室內溫度	相對濕度
2~46°C	10~32°C	30~85%

下列條件凍結洗淨不執行...

- 前一回凍結洗淨完成後 60 分鐘內時。
- 在環境偵測階段，環境溫、濕度不在凍結洗淨運轉條件內時。

請注意：

- 凍結洗淨未完全執行完成而中斷，會因乾燥程序未完成致使機體內部因潮濕而容易有霉味之現象發生，請於時間充足之情況下執行凍結洗淨機能，並確保機能執行完全。
- 凍結洗淨時，熱交換器表面會有一層白色的霜附著，此為正常現象。
- 凍結洗淨過程中，室內機的內部溫度會稍微下降，吹出口可能有霧氣散出，此為正常現象。
- 執行凍結洗淨時，可能有霧氣及水蒸氣現象，為避免室內潮濕，建議微開門或窗戶，保持室內通風。
- 在不同的環境條件下(如高溫低濕)執行凍結洗淨，熱交換器表面可能會沒有結霜之情形，此為正常現象。

1 機體於停止狀態下按遙控器之 [凍結洗淨] 鍵

- 有 "嗶" 之受信音，即表示開始凍結洗淨運轉。
- 凍結洗淨環境偵測階段時(30 秒)室溫顯示器閃爍 **Ⓛ** 字樣；進入執行階段時室溫顯示器燈號

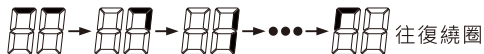

- 凍結洗淨執行完畢後，室溫顯示器會回復顯示現在溫度。

取消

再按一次 [凍結洗淨] 鍵，
或按 [運轉/停止] 鍵
開啟空調功能。

- 凍結洗淨中接收到空調運轉要求時，會以空調為優先並停止凍結洗淨。
- 凍結洗淨過程中停電，在恢復供電後將不會繼續執行凍結洗淨。
- 凍結洗淨過程中，熱交換器結霜、化霜可能會有「啪、啪」、「咻、咻」的聲音，此為正常現象，建議可於人不在時執行，以 APP 監控執行狀況。
- 凍結洗淨執行時，因結霜、化霜需運用到循環系統的壓力變化，夜晚環境安靜時會有些許聲音，建議可於白天或外出時執行。
- 凍結洗淨無法沖洗掉所有的污垢與黴菌，請在半年~一年或使用季節開始或結束時做定期檢查保養。

運轉的方式

執行凍結洗淨功能可能會出現的現象...

- 凍結洗淨最長執行時間約 86 分鐘。(依環境不同時間可能較短)，運轉過程中風向板會自動擺至預設角度。
- 凍結洗淨執行前會先有 30 秒之環境偵測時間。

請注意：

- 若關閉洗淨提示，會停止運轉累積時間並且歸零。

洗淨提示的開啟與關閉

- 出廠時洗淨提示預設為開啟，想要關閉提示時，可於機體運轉狀態下按住遙控器之 [凍結洗淨] 鍵 3 秒，有 " 嗶 " 之受信音，即可關閉洗淨提示，再次操作，即可重新開啟。

來電復歸

- 使用此功能可於停電後來電時，繼續執行停電前的運轉模式。

1 以細棒按下 [來電復歸] 鍵，

遙控器上顯示 **來電復歸**

- 有 " 嗶 " 的受信音後，以遙控器的顯示狀態有無 **來電復歸** 代表是否執行此功能。
- 此功能作動時，於停電後來電時，室內機室溫顯示部將顯示 " -9 " 字樣 5 秒。

取消 再按一下 [來電復歸] 鍵

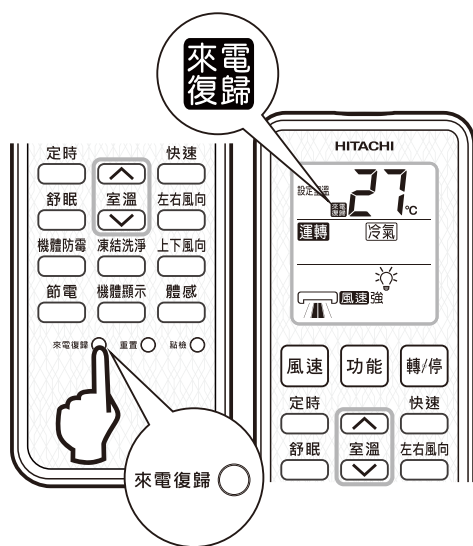

機體顯示

設定室內機顯示亮度功能。

- 1** 每按一下 **機體顯示** 亮/暗 鍵，遙控器上  圖像及室內機顯示之亮 / 暗依下述切換

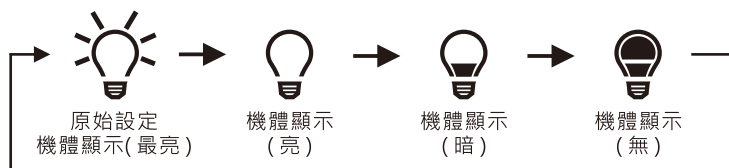

請注意：鎖定設定狀態下，無法使用「機體顯示」功能。

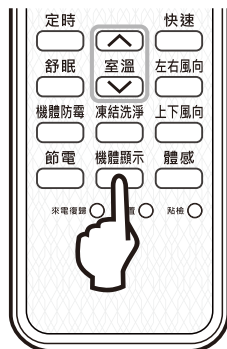

機體防霉

- 使用此功能可減少機體內部霉味的產生及避免開機時吹出霉味，創造最佳的舒適環境。



1 將功能設定為冷氣或除濕模式。

2 按 [機體防霉] 鍵，

遙控器上顯示 **防霉**

- 此功能作動時，機體防霉指示燈亮，遙控器上顯示 **防霉** 表示執行此功能。
- 於開機時作動，室內機風扇會延遲數十秒再運轉。
- 關機時，室內機風扇會繼續運轉一段時間。

取消

- 按 [功能] 鍵，離開 "冷氣" 及 "除濕" 的運轉模式。
- 按 [機體防霉] 鍵，解除 "機體防霉" 的功能。

- 上述方法僅執行其中一項即可解除。
- 關機後，機體正在執行機體防霉功能時，若欲取消此功能，請按 [機體防霉] 鍵，讓遙控器上防霉顯示消失 (即可取消此功能)，以停止機體運轉。

機體防霉時間設定(限關機時執行)

可設定關機後室內風扇繼續運轉時間，滿足不同使用需求。

1 將功能設定為冷氣或除濕模式。

2 按住 [機體防霉] 鍵約 3 秒

(遙控器顯示的 **防霉** 符號會閃爍)

進入設定後持續按住 [機體防霉] 鍵，上方會出現設定時間，以分鐘為單位，依下述循環顯示：

▶ 10 → 20 → 30 → 45 → 60 ◀

- 對準機體在顯示選定時間出現時放開 [機體防霉] 鍵，室內機有 "嗶" 之受信音，即表示完成時間設定。

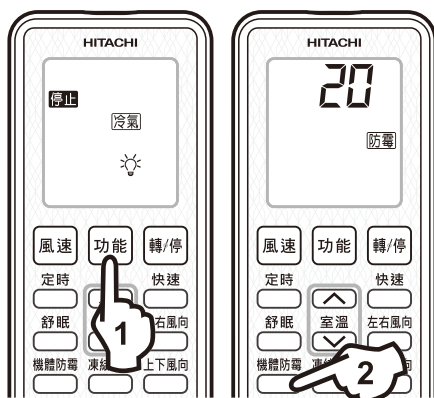

- 時間設定後，下次使用機體防霉功能時會執行相同時間，直到重新進行時間設定。

請注意：

- 此功能僅適用冷氣模式及除濕模式下。
- 當送風開始時，可能會吹出少許白霧 (例如：高濕下)，此為正常現象。

遙控器使用說明

遙控器使用方法

說明

- 遙控器若掉到地面或潑到水時，有可能發不出信號，因此請妥善使用。
- LCD的液晶不可吞食或碰觸，若不小心與手或皮膚接觸，需用水完全洗淨。
- 請謹慎使用無線遙控器。
- 若室內照明用具為電子點燈式時，則遙控器傳送距離會變短，或可能造成遙控器操作失敗。
- 操作遙控器按鍵時，請朝機體上的紅外線接收器發射。
- 當按鍵時，遙控器上發信符號會閃1下，機體上蜂鳴器會“嗶”一聲，表示信號已接收。
- 遙控器傳送距離在光軸上約7M，有效的遙控距離會因角度和電池狀況不同而有差異。

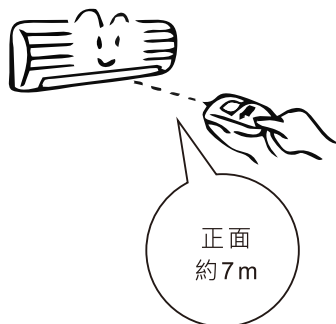
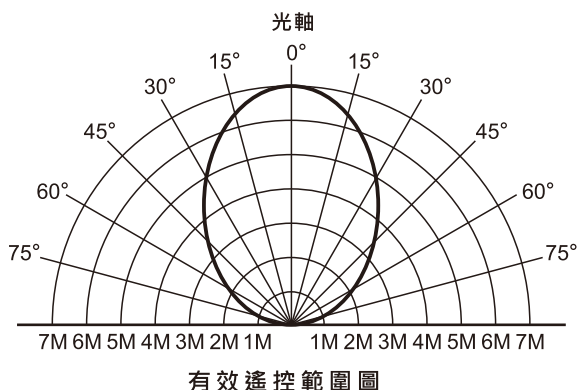

電池使用注意事項

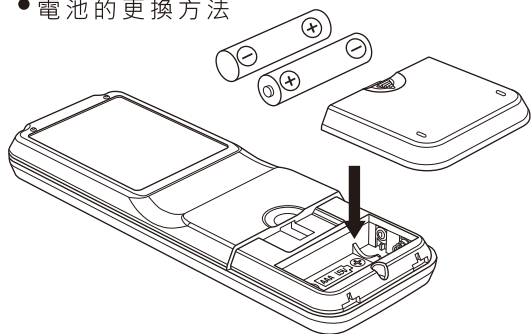

說明

● 電池的更換方法



請輕壓遙控器背面蓋子上的，將蓋子往下推出，即可進行電池的更換。

- 遙控器固定座的固定方式，請參閱安裝說明書。

- 當出現閃爍的電池符號時及液晶顯示越來越淡或遙控距離變短時，請更換電池。
- 若更換電池後仍無法正常操作時，請將電池取出，經5秒以上再重新裝入，或以細棒按下重置鍵。
- 乾電池的使用方法錯誤時，會造成漏液及破裂之危險。因此請注意以下各點：
 1. 請勿將新舊電池混合使用。
 2. 不同種類的電池，請勿混合使用。
 3. 長時間不使用，請將電池取出。
- 在正常使用下，電池的壽命大約是1年（電池若放置長時間未使用壽命可能會縮短的情形）。

異樣發生時

當有異樣時，請先依下列各項檢查。

不能運轉時	參考頁數
1. 遙控器的電池電力是否不足?	P 18
2. 漏電斷路器是否關掉?	—
3. 電源開關是否關掉? 保險絲是否斷掉?	—
4. 是否停電?	—

不冷時或不熱時	參考頁數
1. 濾網是否堵塞?	P 20
2. 室溫設定是否合適?	P 9
3. 上下風向板的位置是否適當?	P 13
4. 室內機、室外機的吹出口及吸入口前是否有障礙物?	—
5. 風速是否為"微"、"靜"風速?	P 8~P 9

這些都不是故障現象。

有水流動的聲音，或者水沸騰的聲音（嚕嚕）	這是冷媒的流動聲，透過配管所傳出來的聲音。 特別是在運轉開始、停止時會有一定時間有冷媒的流動聲音。
有「撲咻」或「咔嚓」的聲音	這是為了改變空調機內冷媒流動方向，閥的切換聲。 閥在打開或者關閉時，所發出的聲音。
有「咻咻」或「咄、咄」的聲音	空調機本身因溫度變化造成熱脹冷縮時，所發出的聲音。 或在運轉開始時等，因變更室內機馬達回轉數所發出的聲音。
冷氣運轉中或除濕運轉中，吹出口會有霧噴出	這在低溫高濕時較能看得到，原因是房間的空氣在被冷氣吹過時，因冷卻而形成的。
從空調機吹出臭味	這是空氣中各種味道（香煙的煙、化妝品、食品等），附著於空調機內，被吹出來的。
室外機的運轉音變更	這是依照室溫等，變更壓縮機回轉數所致。
在除霜運轉時，從室外機會有蒸氣發生	這是附著於熱交換器上的霜，溶解、蒸發所產生的。
即使停止暖氣運轉，空調機仍會運轉	這是自動快速除霜動作的緣故。
運轉指示燈 點亮→閃爍→點亮	這是在預熱運轉中的停止→運轉時、由冷氣運轉切換為暖氣運轉時，保護回路及預熱感應器作動的緣故。
凍結洗淨時所發生的現象	請參閱 P 15 內容。

緊急處理方法

說明

經過上頁描述現象之調查後，仍有右列的情形時，請立刻關掉冷氣機及專用的電源開關並向服務站或原購買經銷商洽詢。

有下列情形，請速洽經銷商：

- 保險絲或電源開關常斷掉、切掉。
- 開關動作不確實。

請注意：

清理時請先將冷氣關掉，且關掉專用的電源開關，以確保安全。
(手部沾濕時請勿操作電源開關，以防觸電之危險)

機體清潔擦拭

說明

- 請用柔軟的布擦拭。
- 若使用中性洗劑則效果更好。揮發油、稀釋液、磨粉、酒精等物品請勿使用，以免損壞塗裝面及塑膠部分。
- 機體非常髒時，請用擰乾的布擦拭。
- 面板的掀開與關閉方法  詳見 P5 說明內容。
- 請勿使用 40°C 以上的水清洗，以免塑膠部份變形。

遙控器清潔

說明

- 遙控器外觀清潔時請勿使用下列的物品，以免造成外觀、面板損傷、霧化。如去漬油、揮發油、酒精、石油、肥皂粉、亮光粉、強鹼清潔劑、熱水、酸等。
- 遙控器非防水等級產品，清潔擦拭時，不得對遙控器直接浸泡、噴灑液體。

濾網清洗

說明

- 空氣過濾網上的灰塵請用吸塵器吸取。若很髒時，請用中性洗劑來清洗，再用清水沖洗，然後放在陰涼地方晾乾。為節省電力請至少每二週清洗濾網一次。
 - 高分子鈦觸媒濾網及空清濾網如果髒污時，請先取下置於陽光下曝曬 30 分鐘後，以清水沖洗，再以乾布吸乾水份後，置於陰涼處晾乾。清洗時請勿用手搓揉濾網，以免濾網變形。
 - 濾網若因年久使用有破損或過於髒污須更換時，請向本公司服務站購買新濾網。舊有濾網請拆下後用垃圾袋密封，同一般垃圾處理，勿隨意丟棄。
- 請注意：**
- 請勿用 40°C 以上清水清洗、自行添加外購濾網，以免影響機體之性能及壽命。
 - 請勿在未裝入濾網時運轉，以免灰塵等進入導致機體故障。
 - 請確實的裝回原來的位置。

保養

濾網取出與銀離子模組更換

方法

銀離子空氣過濾網取出方式

掀開面板將空氣過濾網向外拉即可取出

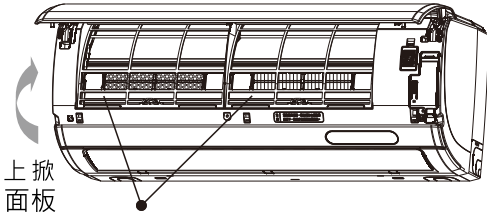

上掀
面板

銀離子空氣濾網(2片)

高分子鈦觸媒濾網、空清濾網取出方式
在室內機裝飾框凹槽內，可直接取下。

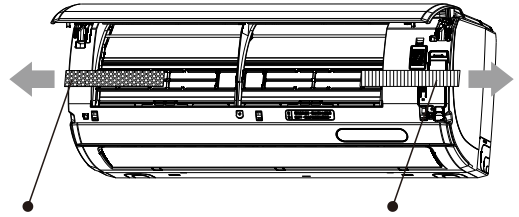

高分子鈦觸媒濾網

空清濾網

露水盤銀離子模組更換

- 此模組使用壽命約7~10年，為消耗品（若銀離子已完全溶解，需更換）。
- 使用酸鹼洗淨劑清洗冷氣機內部，可能會減少銀離子模組壽命。請先拆卸銀離子模組後再進行清洗作業。
- 為避免機體損壞跟發生危險，銀離子模組須由經銷商或服務站專業人員更換。

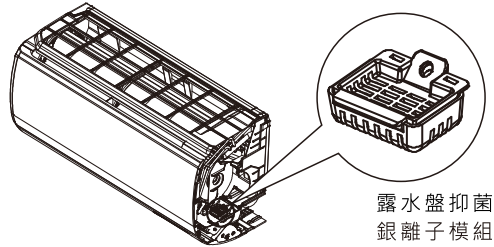

露水盤抑菌
銀離子模組

(圖例為RAS-22級)

長時間(1個月以上)不使用時

說明

- 請取出遙控器內的乾電池。
- 請在晴天時進行約半天左右的送風運轉，使室內機的內部乾燥。在潮濕狀態、長時間不使用時，易產生發霉現象。
- 請關掉電源開關。雖然沒有運轉使用，但因電源開關仍"開"著，故仍會有微量電力消耗。

關於使用冷媒的重要資訊

說明

- 本產品包含適用於京都議定書的含氟溫室氣體。請勿將氣體洩入大氣中。
- 冷媒種類：
R32(一對一22級~90級機型)·GWP值：675
GWP=全球暖化潛勢
冷媒量標示於室外機規格銘板上。

規格

本機體規格值乃依據CNS 3615及CNS 7183之標準條件下所測得。

所測得噪音值係在噪音室內測得，實際安裝時受周圍噪音及聲音迴響影響，實測值一般皆會比標示噪音值較高。

區分	機型			模式	能力 kW	消耗電功率 W	運轉電流 A	噪音 dB	重量 kg	冷媒	最大冷媒量 kg	最小安裝面積 m ²
	冷暖型	冷專型	尺寸 mm									
一對一	RAS-22YSP RAC-22YP	RAS-22YSP RAC-22SP	735x315x270 730x560x290	冷 暖	2.2 (2.7)	412 (621)	2.4 (3.1)	33 45	11 31	R 3 2	0.75	0.54
	RAS-28YSP RAC-28YP	RAS-28YSP RAC-28SP	735x315x270 730x560x290	冷 暖	2.8 (3.4)	616 (802)	3.3 (4.0)	35 46	11 31		0.75	0.54
	RAS-36YSP RAC-36YP	RAS-36YSP RAC-36SP	840x315x270 730x560x290	冷 暖	3.6 (3.8)	841 (898)	4.2 (4.5)	37 48	12 33		0.88	0.74
	RAS-40YSP RAC-40YP	RAS-40YSP RAC-40SP	840x315x270 730x560x290	冷 暖	4.1 (4.5)	1042 (1154)	5.0 (5.7)	40 51	12 33		0.98	0.92
	RAS-50YSP RAC-50YP	RAS-50YSP RAC-50SP	940x315x270 730x600x290	冷 暖	5.0 (5.6)	1465 (1534)	6.9 (7.3)	42 51	14 36		1.08	1.11
	RAS-63YSP RAC-63YP	RAS-63YSP RAC-63SP	1110x315x280 880x790x315	冷 暖	6.3 (7.1)	1732 (1945)	8.1 (9.1)	43 52	16 55		1.77	2.99
	RAS-71YSP RAC-71YP	RAS-71YSP RAC-71SP	1110x315x280 880x790x315	冷 暖	7.2 (7.8)	2182 (2249)	10.2 (10.5)	44 54	16 55		1.77	2.99
	RAS-81YSP RAC-81YP	RAS-81YSP RAC-81SP	1110x315x280 880x790x315	冷 暖	8.0 (9.1)	2324 (2600)	10.7 (11.9)	47 56	16 55		2.00	3.82
	RAS-90YSP RAC-90YP	RAS-90YSP RAC-90SP	1110x315x280 880x790x315	冷 暖	8.7 (9.5)	2503 (2819)	11.5 (12.9)	49 58	16 55		2.00	3.82

上表標示之數值係以最新取得能效分級之數值為主。所購買同型號機種因年度生產排程因應能源效率 (CSPF) 數值變動調整，有標示值些微差異之可能性。請參考日立冷氣官網最新公告或經濟部能源局能效分級官網。

保證事項及售後服務

服務

- 當您在使用本製品而有異常狀況發生時，請依照本說明書 (☞ P19) 所述方法先行檢查，若仍未能改善的話，請立刻通知服務站或原購買的經銷商。
- 腐蝕性氣體 (硫磺、鹽害、沼氣...) 所造成的銅管破損、冷媒洩漏等，不在免費維修之保證範圍內。
- 冷專型機種無暖氣功能。
- 本機體附有保證書，保證期間，萬一發生故障，請向服務人員出示保證書，可按照保證書中規定的項目，獲得免費修理或酌收材料費。

記事



Johnson Controls-Hitachi Air Conditioning Taiwan Co., Ltd.

台灣日立江森自控股份有限公司
生產國別：中華民國
總公司：台北市南京東路三段63號
TEL (02)2508-3311
www.jci-hitachi.tw



官方網站

 台正字第3201號

愛護地球. 珍惜資源. 本使用說明書使用再生紙
(台灣 RoHS) / 限用物質含有情況標示資訊

請參考下列網址：

<http://www.jci-hitachi.tw/service/download/RoHS.aspx>

台灣日立江森自控全台服務站
e 服務中心 TEL (02)2994-3131
桃園分公司 TEL (03)392-2661
新竹分公司 TEL (03)535-6388
台中分公司 TEL (04)2382-5852
彰化分公司 TEL (04)726-2021
嘉義分公司 TEL (05)233-3086
台南分公司 TEL (06)259-2141
高雄分公司 TEL (07)224-9520
屏東營業所 TEL (08)755-3355
蘭陽營業所 TEL (03)925-5366
花東營業所 TEL (03)835-9288
基隆營業所 TEL (02)2458-6118

RA-BB-L 65MP1437