

使用說明書

氣冷式冰水機

機種型號

冷專系列

RCU-N51A	RCU-N51AB
RCU-N81A	RCU-N81AB
RCU-N101A	RCU-N101AB
RCU-N151A	RCU-N201A
RCU-N301A	

冷暖系列

RHU-N51A	RHU-N51AB
RHU-N81A	RHU-N81AB
RHU-N101A	RHU-N101AB
RHU-N151A	

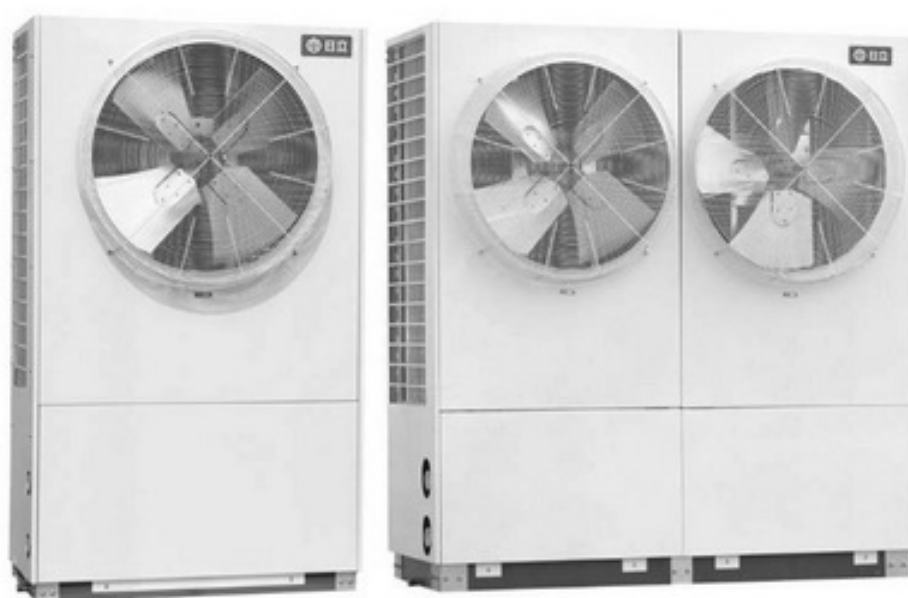

頁碼

0-1	0.安全使用的注意事項
1-1	1.規格表及安全裝置動作值
1-1	1.1 規格表
1-4	1.2 使用範圍
1-4	1.3 安全裝置動作值
2-1	2.外觀與內部構造
3-1	3.循環系統圖
4-1	4.安裝
4-1	4.1 搬運
4-1	4.2 安裝場所
4-2	4.3 安裝基礎
4-4	4.4 防風措施
4-4	4.5 水配管
4-5	4.6 電氣配線
5-1	5.試運轉
5-1	5.1 試運轉前的檢查
5-1	5.2 試運轉起動程序
5-2	5.3 試運轉時的檢查要點
6-1	6.控制基板說明
6-1	6.1 基板位置說明
6-16	6.2 基板外觀及出廠設定說明
6-20	6.3 開關機方法說明
7-1	7.保養基準
8-1	8.水質基準及管理要領
8-1	8.1 水質管理的必要性
8-1	8.2 水質基準
9-1	9.故障代碼及對策
9-1	9.1 故障代碼
9-2	9.2 故障分析及對策

規格與系統

安裝、試運轉

基板說明

保養與故障對策

為了使本機體的性能能夠充分發揮，延長使用壽命，並為您創造舒適的環境，請您在安裝及啟用之前，詳細研讀本說明書，了解正確的使用方法。





安全使用的注意事項





首先，感謝您購買日立氣冷式冰水機。此使用說明書的作成，是為了讓您在工事施工及如何正確使用、管理本製品能有所了解。





一般性的注意點







- (1) 本製品為一般空調及一般工業用途用冰水機。
- (2) 下列容易造成主機故障的場所請勿安裝：
〔如特殊場所需求，受訂前請向本公司營業人員洽詢〕
 - a. 油(含機械油)飛沫、油蒸氣多的場所。
 - b. 溫泉地區等硫氣體多的場所。
 - c. 可燃性氣體多的危險場所。
 - d. 海岸地區等鹽分多的場所。
 - e. 酸性或鹼性氣體場所。
- (3) 安裝場所附近如有會發生電磁波的機器(如醫療設備等)，請注意及防止冰水機誤動作。
避免將主機電氣箱直接面向「會發生電磁波的機器」，同時必須遠離 3m 以上。
- (4) 冰水機本體及電源線都可能產生雜訊，易受雜訊影響的機器(如 radio 受信機等)，請遠離 3m 以上。
- (5) 冰水流量開關接點，請依貼於機體上的配線銘板所示，務必和冰水機本體的保護回路連鎖，若未依上述指示作業，可能會造成機體損傷。
- (6) 啟動機體前，請確認水路管內是否有通水且飽管，如水泵浦為無水運轉狀態，將造成軸封損傷導致漏水及水泵浦使用壽命縮減。

安全上的注意事項

-  警告：表示操作使用錯誤時，預想可能造成使用者重傷或死亡。
-  注意：表示操作使用錯誤時，預想可能造成使用者以及物品的損害。
-  ：表示禁止事項。
-  ：表示強制事項。
-  ：表示務必實施接地工事。

安裝工事、電氣工事、試運轉		
 警告	安裝工事，請委託經銷商或專門技術人員作業，電氣工事請委託具有相關執照的人員作業。自己安裝可能會造成漏水、觸電及火災等事故。	
	請選擇基礎穩固的場所確實安裝冰水機，基礎強度不足或安裝不確實時，可能讓機體傾倒，造成人員受傷。	
	電氣工事，請確實依使用說明書所示內容，及相關之電氣作業基準實施，並使用專用電源。電源及電氣容量不足或施工不良時，可能會造成觸電及火災等事故。	
	接地線請按照接地工事作業。地線請勿配接在瓦斯管、水管、避雷針、電話線上。接地不完全時，可能會造成觸電等事故。	
	請安裝漏電斷路器。如未安裝，可能會造成觸電及火災等事故。	
	配線端子請依規定的扭力確實鎖付。鎖付不完全時，會因為接續部發熱，造成觸電及火災等事故。	
	配線請確實使用合乎規定之電纜線，為避免端子接續部受外力影響，請確實固定電纜線。接續或固定不良，會因為接續部發熱，造成觸電及火災等事故。	
	現地配線施工時，須考慮到防止配線被老鼠及其他小動物咬破，配線被咬破可能會造成火災。	
	閥類部品，運轉前請先確認正確的開閉狀態。特別是高壓側之閥類部品是否旋開，如在關閉狀態進行運轉，則會因異常高壓上升，可能導致爆裂危險。	
實施氣密試驗時，請使用氮氣。若使用氧氣或乙炔等可燃性氣體時，可能會導致火災或爆炸的危險。		

警告	冷媒系統內，請勿混入指定冷媒以外的冷媒、空氣及丙烷等可燃性氣體。以避免冷媒系統異常高壓，可能會導致火災或爆炸的危險。	
	保護裝置及安全裝置的設定值請勿變更，否則可能會導致火災或爆炸的危險。	
注意	請勿將主機安裝於有可燃氣體之場所，避免發生火災。	
	請確保通風換氣良好，以避免因冷媒洩漏而缺氧。	
	為避免主機運轉凝結水，因滴水導致機房積水，請確實做好排水水溝工事。	

運 轉 中		
警告	因冷媒配管內部為高壓狀態，具有資格者以外的人員，請勿進行配管拆卸作業，以避免發生重大事故。	
	冰水機本體及電氣配線，均不可進行改造或變更，以避免發生重大事故。	
	當進行停機操作後，主機仍無法停機時，請即刻關掉總電源，並速聯絡經銷商或本公司服務人員進行檢修，以避免事故發生。	
	當冷媒洩漏時，請立刻停機、關掉電源、關掉爐灶等火源、地面以空氣掃蕩、充分通風換氣，並儘速聯絡經銷商或本公司服務人員進行檢修，以避免事故發生。因冷媒接觸火源會發生有毒氣體，而且，冷媒比空氣重，會積存於地面，導致地面附近缺氧。	
	當發生燒焦味時，請立刻停機、關掉電源，並儘速聯絡經銷商或本公司服務人員進行檢修，以避免事故發生。	
	保護裝置經常動作時或運轉開關動作不確實時，請即刻關掉電源停止運轉，以避免因漏電、過電流，造成觸電、部品破裂、火災的危險。	
注意	主機附近，請勿使用可燃性噴霧器，及放置易燃性物品，以防止因開關的火花引起火災。	

其他注意事項		
警告	電源線請勿受重物壓迫、夾緊或折曲角度過小、拉扯造成破損，以避免火災、觸電危險。	!
	連結器配線拆除時，請勿直接拉扯電線，配線若芯蕊局部斷裂將造成發熱導致火災。	!
	萬一發生火災時，請迅速關掉所有電源；並使用油、電氣專用的滅火器。	!
	請定期檢查安裝基礎有無破損，避免因安裝基礎破損，導致主機翻落，造成傷害。	!
注意	凝縮器之清洗液要回收，並委請專門人員做廢棄物處理，以避免環境污染。	!
	請定期檢查漏電斷路器的動作性。 故障的漏電斷路器，在漏電時無法作動，會發生感電事故。	!
	長期不使用時，請務必關掉電源，以避免發生發熱、發火的危險。	!
	請勿爬到冰水機上方，或在冰水機上方放置物品，以避免機器損壞或翻倒，造成人員受傷。	⊘
	壓縮機高壓高溫配管側請勿碰觸，以避免發生燙傷、觸電的危險。	⊘
	請勿用濕手來操作開關，或接觸電氣部品，以避免發生觸電的危險。	⊘

維修、搬移、廢棄		
警告	請勿由非專業人員作維修、改造或拆解的工作，以避免機體損壞或人員傷害等事故。	⊘
	主機要搬移重新安裝時，請直接向經銷商或本公司服務人員接洽。 若安裝不完備，會有漏水、觸電、火災的危險。	!
	主機廢棄時，請依法規處理，以避免對環境有不良影響。	⊘

1、規格表及安全裝置動作值

1.1. RCU 規格表：

項目		單位	機種	RCU-N51A	RCU-N81A	RCU-N101A	RCU-N151A	RCU-N201A	RCU-N301A
冷房能力	kcal/		14000	21000	28000	42000	60200	77400	
	kW		16.3	24.4	32.6	48.8	70	90	
COP		W/W	3.0	3.0	3.0	3.0	3.0	2.79	
外觀尺寸	寬度	mm	900	1070	1070	1797	2134	2428	
	深度	mm	455	585	585	685	685	870	
	高度	mm	1950	1950	1950	1982	1982	2146	
壓縮機	型式	—	全密閉渦卷式						
	數量	—	1	1	2	2	4	2	
	容量控制	%	100 / 0	100 / 0	100 / 50 / 0	100 / 50 / 0	100/75/50/25/0	100 / 50 / 0	
凝縮器型式		—	鋁鰭片管式						
冰水器型式		—	板式熱交換器						
膨脹裝置		—	感溫式膨脹閥						
送風機	型式	—	螺旋式						
	數量	PC	1	1	1	2	2	2	
泵浦	型式	—	水平多段離心式						
	數量	PC	1						
冰水配管口徑		FPT	1 1/4"	1 1/2"		2"		2 1/2"	
標準水量		m ³ /h	2.8	4.2	5.6	8.3	11.9	15.3	
泵浦揚程		mAq	25	29.8	48.4	34	39.7	39	
機內水損		mAq	8	10	27	4	19.5	16	
機外揚程		mAq	17	19.8	21.4	30	20.2	23	
冷媒	種類	—	R410A						
	封入量	kg	4.8	6.6	3.4X2	6.6X2	3.8X4	9X2	
起動方式		—	直接起動						
防震裝置		—	壓縮機用特殊防震橡膠						
安全裝置		—	高壓保護／低壓保護／吐出溫度保護／欠逆相保護／過電流保護／ 水側防凍開關／冷媒側防凍開關(限 RCU-N151A、N201A、N101A、N81A、N51A)／ 壓縮機保護器(限 RCU-N301A)						
運轉調整	運轉開關	—	切換開關及遠方遙控用聯鎖接點						
	溫度調節器	—	溫度自動調節器						
	指示燈	—	白色—電源 綠色—運轉 紅色—異常						
電源		—	AC, 3φ, 60Hz, 220V/380V						
電氣特性	全入力		kW	6.23	9.2	13.1	18	25.7	36.2
	運轉電流	220V	A	19	27.4	40.4	55.6	78.5	116
		380V		11	15.9	22.4	30.8	44	67
	起動電流	220V		145	170	135	190	210	360
380V		70		80	80	95	96	230	
機體重量		kg	250	300	350	540	690	960	
備註		(1). 冷卻能力及電氣特性依 CNS12575 蒸氣壓縮式冰水機組之條件。 (2). 使用範圍：冰水出口溫度最高值(Max.) 15°C，最低值(Min.) 5°C； 室外溫度最高值(Max.) 43°C，最低值(Min.) 10°C。 (3). 目錄內容各項規格如設計上有所變更，恕不另行通知，敬請見諒。							

RHU 規格表：

項目	單位		機種	RHU-N51A	RHU-N81A	RHU-N101A	RHU-N151A
	冷房能力	kcal/h			14000	21000	28000
kW				16.3	24.4	32.6	48.8
暖房能力	kcal/h			14000	21000	28000	42000
	kW			16.3	24.4	32.6	48.8
COP		WW		3.0	3.0	3.0	3.0
外觀尺寸	寬度	mm		900	1070	1070	1797
	深度	mm		455	585	585	685
	高度	mm		1950	1950	1950	1982
壓縮機	型式	—	全密閉渦卷式				
	數量	—	1	1	2	2	
	容量控制	%	100 / 0	100 / 0	100/50/0	100/50/0	
凝縮器型式		—	鋁鱗片管式				
冰水器型式		—	板式熱交換器				
膨脹裝置		—	感溫式膨脹閥				
送風機	型式	—	螺旋式				
	數量	PC	1	1	1	2	
泵浦	型式	—	水平多段離心式				
	數量	PC	1				
冰水配管口徑		FPT	1 1/4"	1 1/2"	1 1/2"	2"	
標準水量		m ³ /h	2.8	4.2	5.6	8.3	
泵浦揚程		mAq	25	29.8	48.4	34	
機內水損		mAq	8	10	27	4	
機外揚程		mAq	17	19.8	21.4	30	
冷媒	種類	—	R410A				
	封入量	kg	4.8	6.6	3.7X2	8.2X2	
起動方式		—	直接起動				
防震裝置		—	壓縮機用特殊防震橡膠				
安全裝置		—	高壓保護／低壓保護／吐出溫度保護／欠逆相保護／過電流保護／ 水側防凍開關／冷媒側防凍開關				
運轉調整	運轉開關	—	切換開關及遠方遙控用聯鎖接點				
	溫度調節器	—	溫度自動調節器				
	指示燈	—	白色—電源 綠色—運轉 紅色—異常				
電源		—	AC, 3φ, 60Hz, 220V/380V				
電氣特性	全入力		kW	6.23	9.2	13.1	18
	運轉電流	220V	A	19	27.4	40.4	54
		380V		11	15.9	22.4	30.7
	起動電流	220V		145	170	145	190
380V		70		80	75	95	
機體重量		kg	250	300	350	580	
備註		<p>(1). 冷卻能力及電氣特性依 CNS12575 蒸氣壓縮式冰水機組之條件。</p> <p>(2). 使用範圍：冷房時，冰水出口溫度最高值(Max.)15℃，最低值(Min.)5℃： 室外溫度最高值(Max.)43℃，最低值(Min.)10℃。 暖房時，溫水出口溫度最高值(Max.)50℃，最低值(Min.)35℃： 室外溫度最高值(Max.)21℃，最低值(Min.)7℃。</p> <p>(3). 目錄內容各項規格如設計上有所變更，恕不另行通知，敬請見諒。</p>					

RHU(RCU)單相規格表：

項目		單位	機種	RCU-	RHU-	RCU-	RHU-	RCU-	RHU-
				N51AB	N51AB	N81AB	N81AB	N101AB	N101AB
冷房能力	kcal/h			14000		22790	21000	28000	
	kW			16.3		26.5	24.4	32.6	
暖房能力	kcal/h			—	14000	—	21000	—	28000
	kW			—	16.3	—	24.4	—	32.6
COP		WW		3.0		3.05		3.0	
外觀尺寸	寬度	mm		900		1070			
	深度	mm		455		585			
	高度	mm		1950					
壓縮機	型式	—		全密閉渦卷式					
	數量	—		1		2			
	容量控制	%		100 / 0		100 / 50 / 0			
凝縮器型式		—		鋁箔片管式					
冰水器型式		—		板式熱交換器					
膨脹裝置		—		感溫式膨脹閥					
送風機	型式	—		螺旋式					
	數量	PC		1					
泵浦	型式	—		水平多段離心式					
	數量	PC		1					
冰水配管口徑		FPT		1 1/4"		1 1/2"			
標準水量		m ³ /h		2.8		4.5	4.2	5.6	
泵浦揚程		mAq		24.3		41	42	42.5	
機內水損		mAq		8		24	21	27	
機外揚程		mAq		16.3		17	21	15.5	
冷媒	種類	—		R410A					
	封入量	kg		4.8	4.6	3.8 x 2	3.6 x 2	3.8 x 2	
起動方式		—		直接起動					
防震裝置		—		壓縮機用特殊防震橡膠、泵浦用特殊防震橡膠					
安全裝置		—		高壓保護／低壓保護／吐出溫度保護／過電流保護／ 水側防凍開關／冷媒側防凍開關					
運轉調整	運轉開關	—		切換開關及遠方遙控用聯鎖接點					
	溫度調節器	—		溫度自動調節器					
	指示燈	—		白色—電源 綠色—運轉 紅色—異常					
電源		—		AC, 1φ, 60Hz, 220V					
電氣特性	全入力	kW		6.23	6.23	10	9.6	13.1	
	運轉電流	A		28.9	28.9	49	47	61	
	起動電流			150	150	165		170	
機體重量		kg		250	250	340	350	350	370
備註		(1). 冷卻能力及電氣特性依 CNS12575 蒸氣壓縮式冰水機組之條件。 (2). 使用範圍：冷房時，冰水出口溫度最高值(Max.)15℃，最低值(Min.)5℃： 室外溫度最高值(Max.)43℃，最低值(Min.)10℃。 暖房時，溫水出口溫度最高值(Max.)50℃，最低值(Min.)35℃： 室外溫度最高值(Max.)21℃，最低值(Min.)7℃。 (3). 目錄內容各項規格如設計上有所變更，恕不另行通知，敬請見諒。							

1.2 使用範圍：

項目		使用範圍	注意事項
冷房	冰水出口溫度(°C)	5~15	有腐蝕性外氣場所禁止使用。(特殊場所需求，需事先洽詢本公司)
	外氣溫度(°C)	10~43	
暖房	溫水出口溫度(°C)	35~50	
	外氣溫度(°C)	7~21	
電源電壓		標準電壓±10%內	
電壓不平衡率		2%內	

1.3 安全裝置動作值：

名稱		機種 單位	RCU-N51A	RCU-N81A	RCU-N101A
高壓壓力保護		kgf/cm ² G	ON : 32.6 ± 1.5 OFF : 42.3 ^{-0.5} _{-1.5}	ON : 33 ± 1.0 OFF : 38.7 ⁺⁰ _{-1.0}	ON : 32.6 ± 1.5 OFF : 42.3 ^{-0.5} _{-1.5}
低壓壓力保護		kgf/cm ² G	ON : 6.4 ± 0.2 OFF : 3.6 ± 0.2		
水側防凍開關		°C	ON : 6.5 OFF : 2.5 ± 1		
冷媒側防凍開關		°C	ON : 7.0 OFF : 1.0 ± 1.5		
風車馬達過電流 繼電器設定值	220V	A	2.8	—	3.0
	380V		1.5	—	1.6
泵浦電磁開關 設定值	220V	A	2.7	4.0	6.3
	380V		1.6	2.4	3.7
壓縮機吐出溫度 保護開關		°C	ON : 98 ± 11 OFF : 120 ± 5		
保險絲		A	3		

名稱		機種 單位	RCU-N151A	RCU-N201A	RCU-N301A
高壓壓力保護		kgf/cm ² G	ON : 33 ± 1.0 OFF : 38.7 ⁺⁰ _{-1.0}	ON : 32.6 ± 1.5 OFF : 42.3 ^{-0.5} _{-1.5}	
低壓壓力保護		kgf/cm ² G	ON : 6.4 ± 0.2 OFF : 3.6 ± 0.2		
水側防凍開關		°C	ON : 6.5 OFF : 2.5 ± 1		
冷媒側防凍開關		°C	ON : 7.0	OFF : 1.0 ± 1.5	—
風車馬達過電流 繼電器設定值	220V	A	—	2.6	3.1
	380V		—	1.7	1.7
泵浦電磁開關 設定值	220V	A	6.3	9.2	13.3
	380V		3.7	5.4	7.7
壓縮機吐出溫度 保護開關		°C	ON : 98 ± 11 OFF : 120 ± 5		
保險絲		A	3		

名稱	機種		RHU-N51A	RHU-N81A	RHU-N101A	RHU-N151A
	單位					
高壓壓力保護	kgf/cm ² G		ON : 32.6 ± 1.5 OFF : 42.3 ^{-0.5} _{-1.5}	ON : 33 ± 1.0 OFF (220V) : 38.7 ⁺⁰ _{-1.0} OFF (380V) : 38.0 ⁺⁰ _{-1.0}	ON : 32.6 ± 1.5 OFF : 42.3 ^{-0.5} _{-1.5}	ON : 33 ± 1.0 OFF : 38.7 ⁺⁰ _{-1.0}
低壓壓力保護	kgf/cm ² G		ON : 6.4 ± 0.2 OFF : 3.6 ± 0.2	ON : 6.4 ± 0.2 OFF : 3.6 ± 0.2	ON : 4.0 ± 0.3 OFF : 2.2 ± 0.2	ON : 6.4 ± 0.2 OFF : 3.6 ± 0.2
水側防凍開關	°C		ON : 6.5 OFF : 2.5 ± 1			
冷媒側防凍開關	°C		ON : 7.0 OFF : 1.0 ± 1.5			
風車馬達過電流繼電器設定值	220V	A	2.8	—	3.0	—
	380V		1.5	—	1.6	—
泵浦電磁開關設定值	220V	A	2.7	4.0	6.3	6.3
	380V		1.6	2.4	3.7	3.7
壓縮機吐出溫度保護開關	°C		ON : 98 ± 11 OFF : 120 ± 5			
保險絲	A		3			

名稱	機種		RCU-N51AB	RHU-N51AB	RCU-N81AB	RHU-N81AB	RCU-N101AB	RHU-N101AB
	單位							
高壓壓力保護	kgf/cm ² G		ON : 32.6 ± 1.5 OFF : 42.3 ^{-0.5} _{-1.5}					
低壓壓力保護	kgf/cm ² G		ON : 6.4 ± 0.2 OFF : 3.6 ± 0.2		ON : 4.0 ± 0.3 OFF : 2.2 ± 0.2	ON : 4.0 ± 0.3 OFF : 2.2 ± 0.2	ON : 6.4 ± 0.2 OFF : 3.6 ± 0.2	ON : 4.0 ± 0.3 OFF : 2.2 ± 0.2
水側防凍開關	°C		ON : 6.5 OFF : 2.5 ± 1					
冷媒側防凍開關	°C		ON : 7.0 OFF : 1.0 ± 1.5					
風車馬達過電流繼電器設定值	A		3.6	3.6	3.8	4.0	3.9	4.2
泵浦電磁開關設定值	A		4.4	4.4	8.6	8.6	10.4	10.4
壓縮機吐出溫度保護開關	°C		ON : 98 ± 11 OFF : 120 ± 5					
保險絲	A		3					

2、外觀與內部構造

2.1 外觀尺寸圖

RCU-N51A & RCU-N51AB

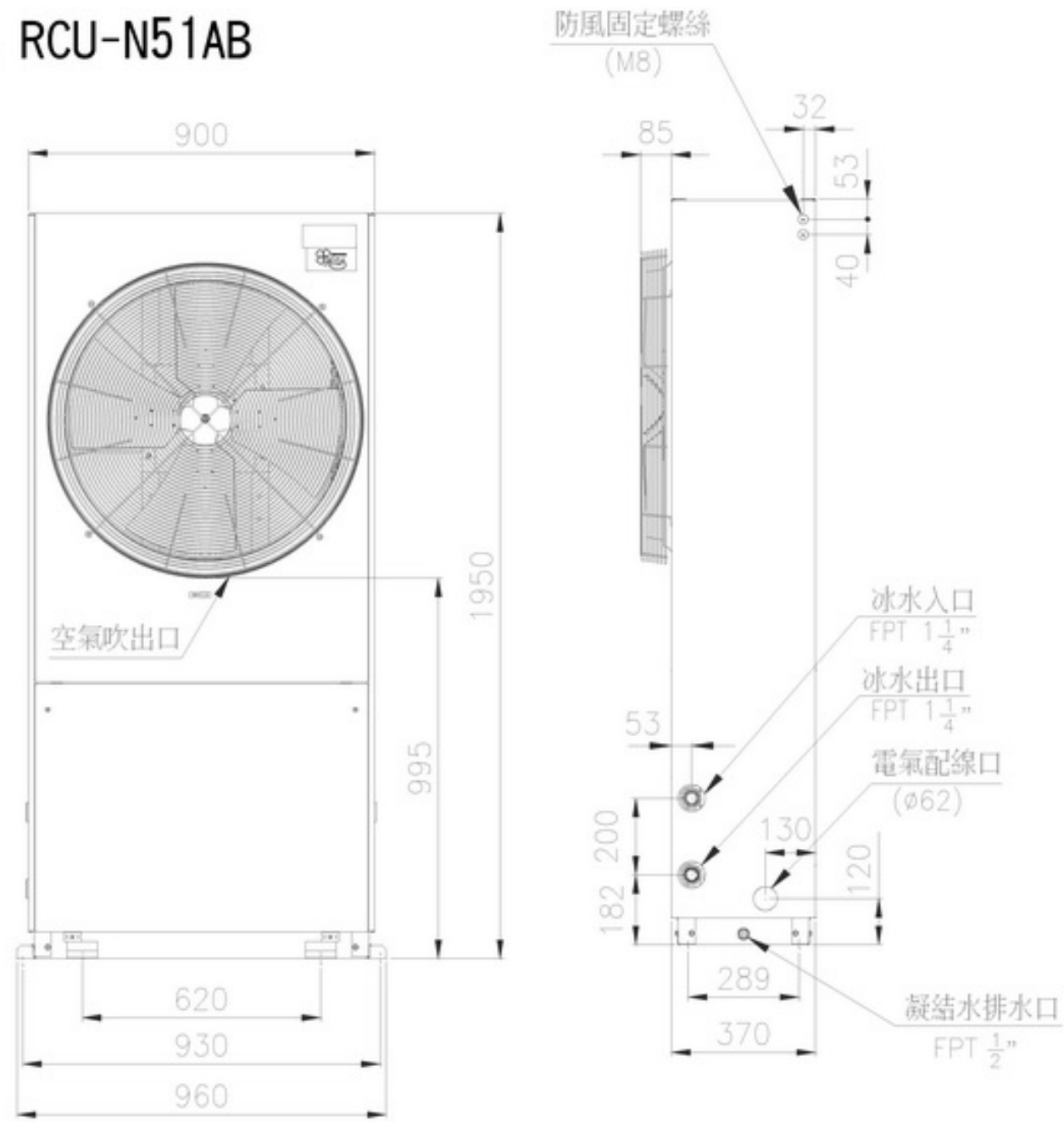

RCU-N81A

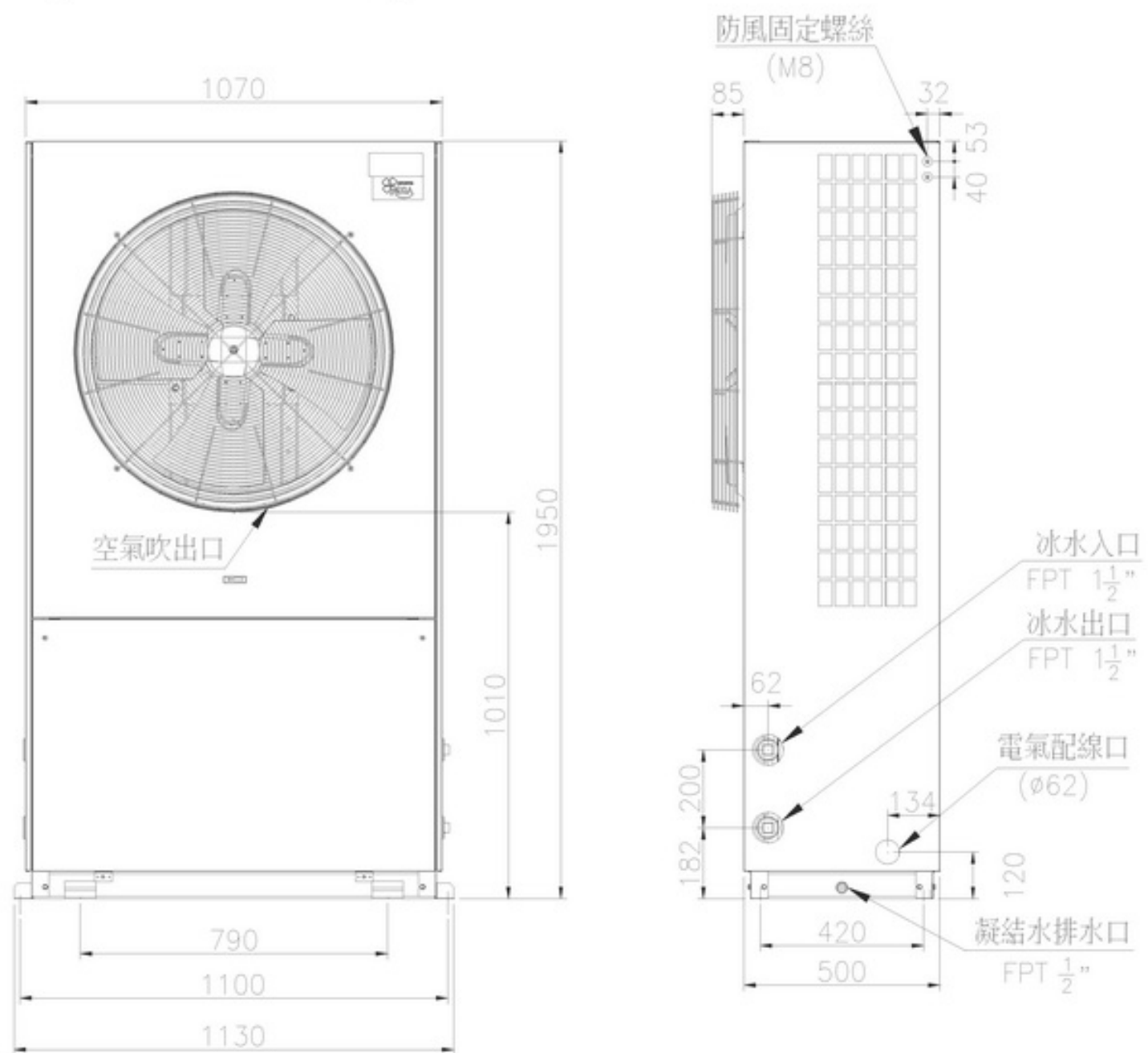

RCU-N101A、RCU-N101AB、RCU-N81AB

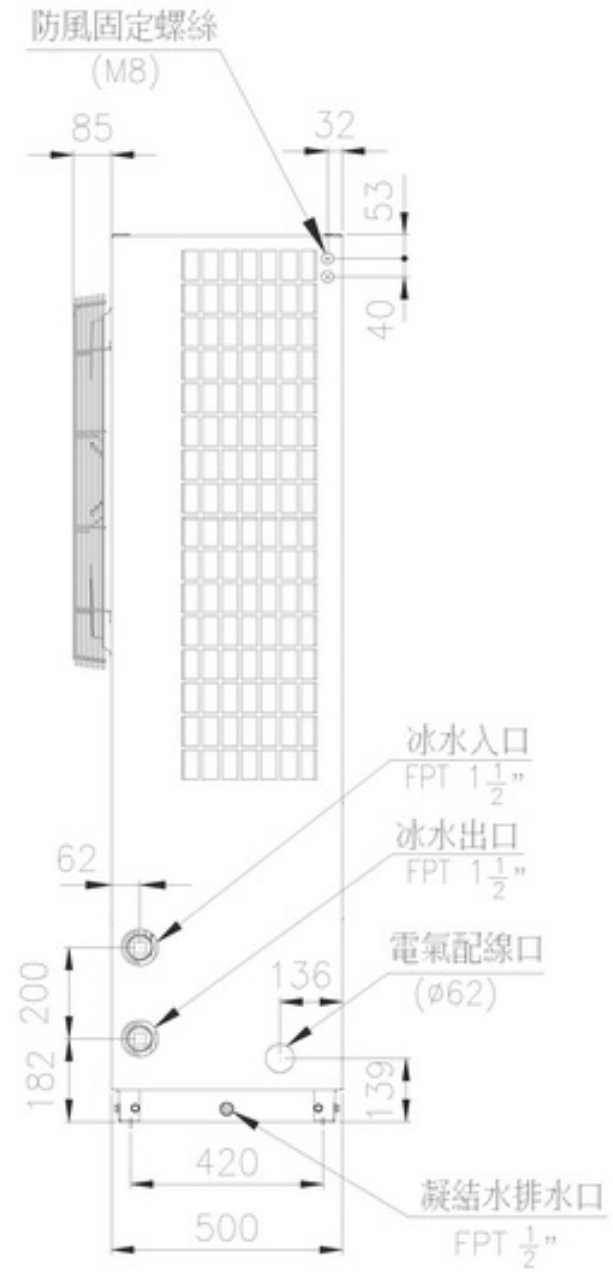
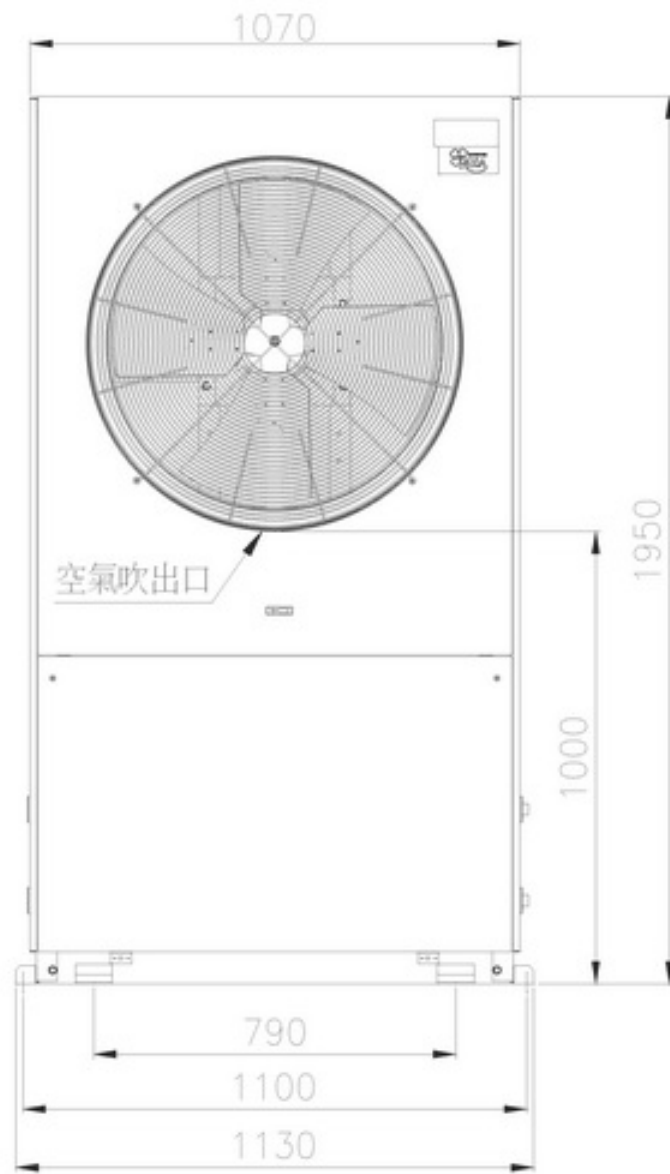

RCU-N151A

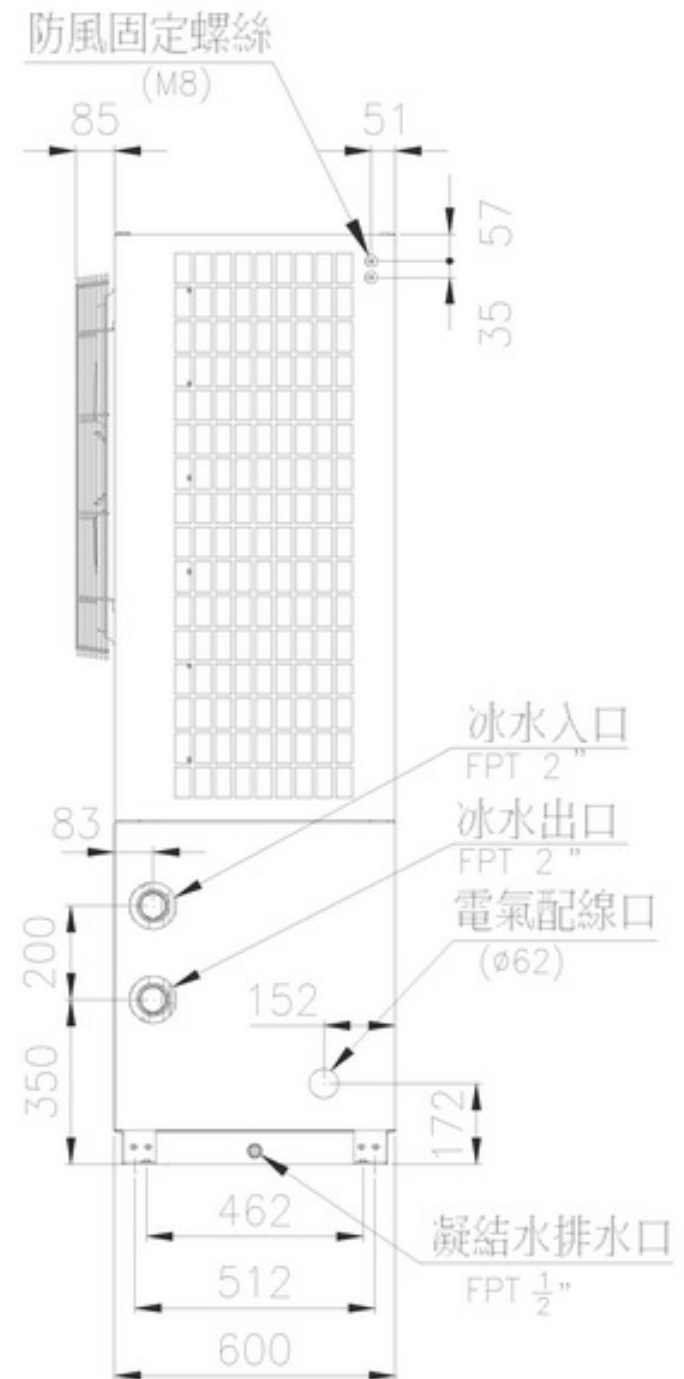
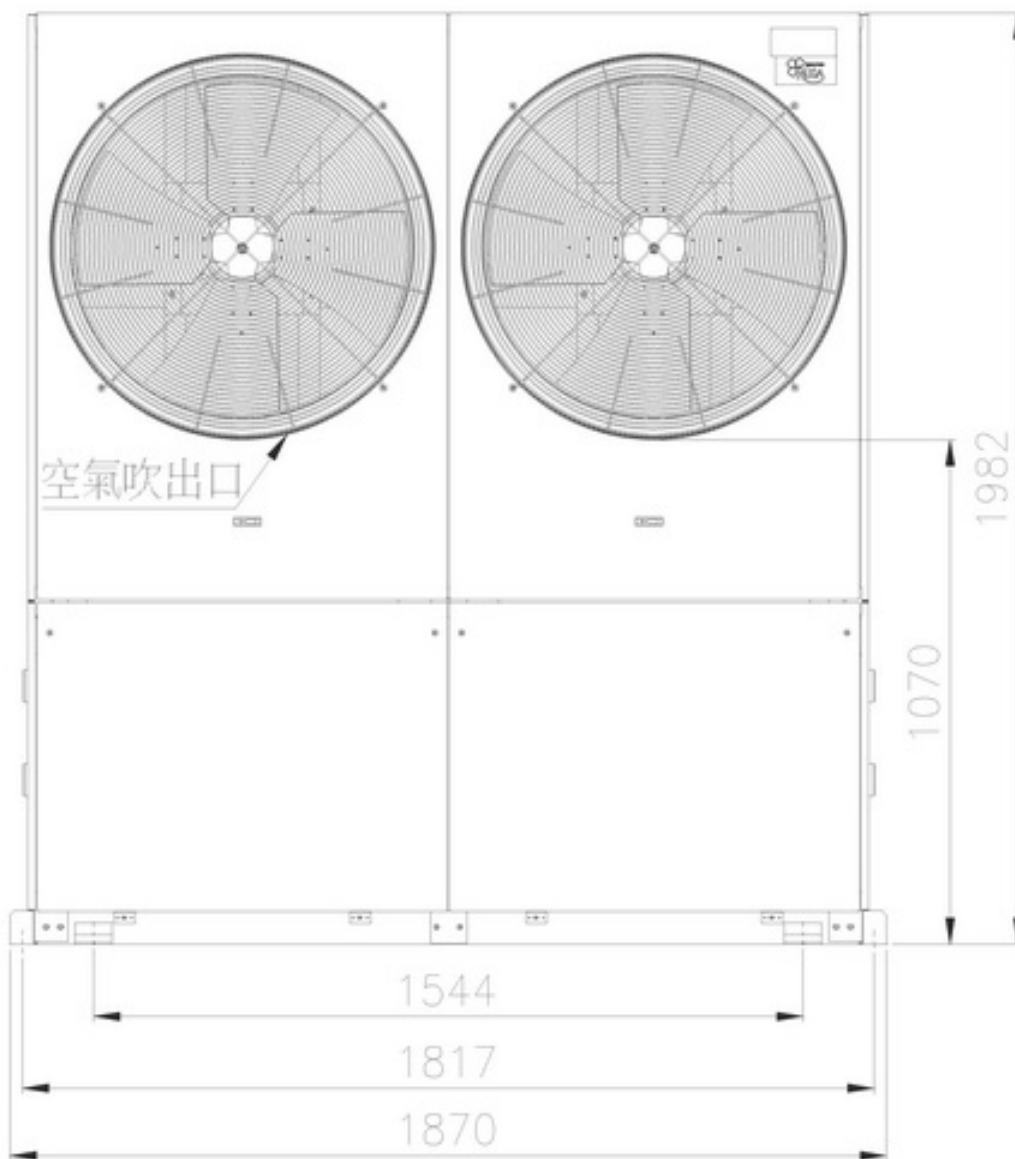

RCU-N201A

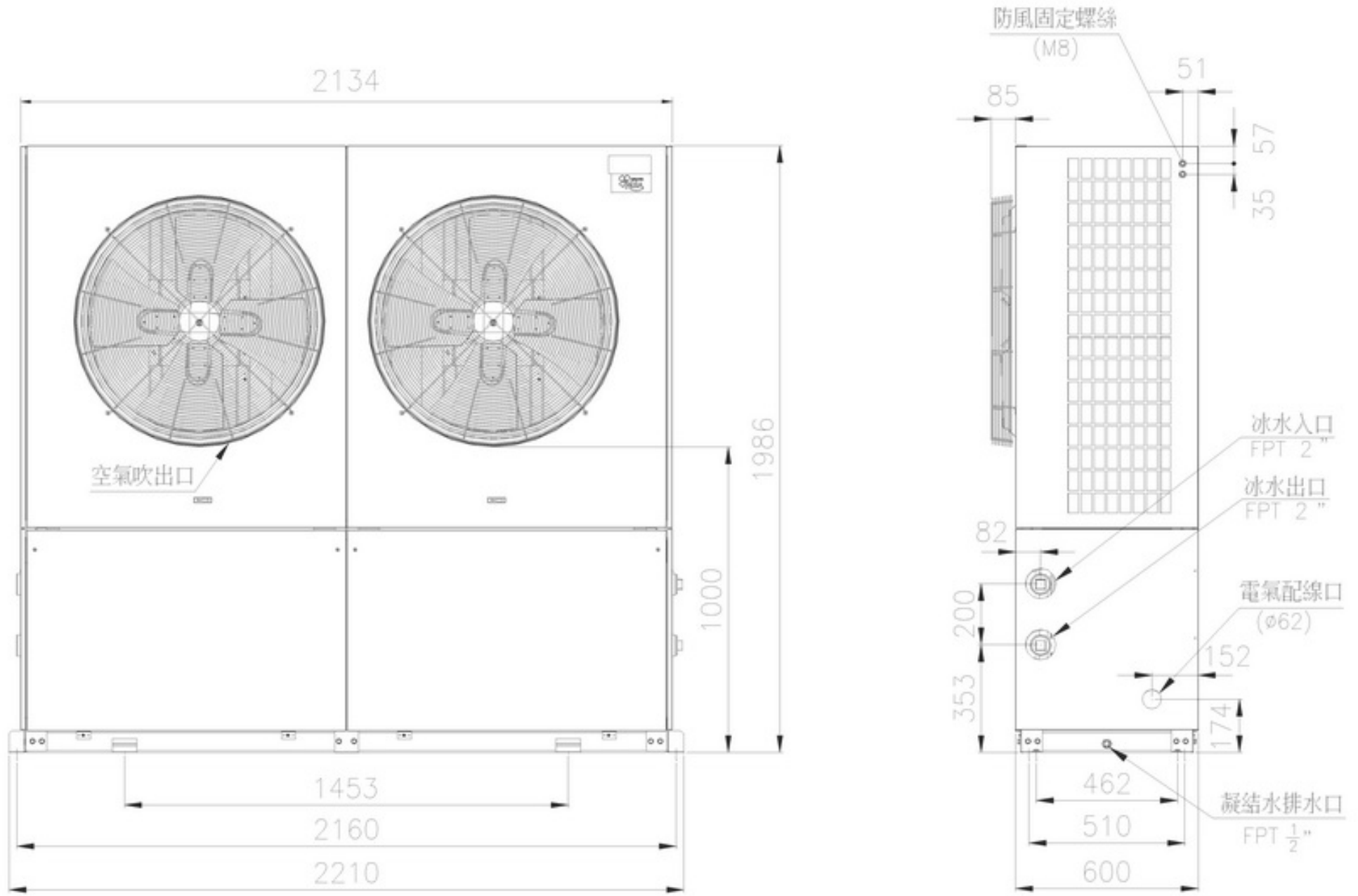

RCU-N301A

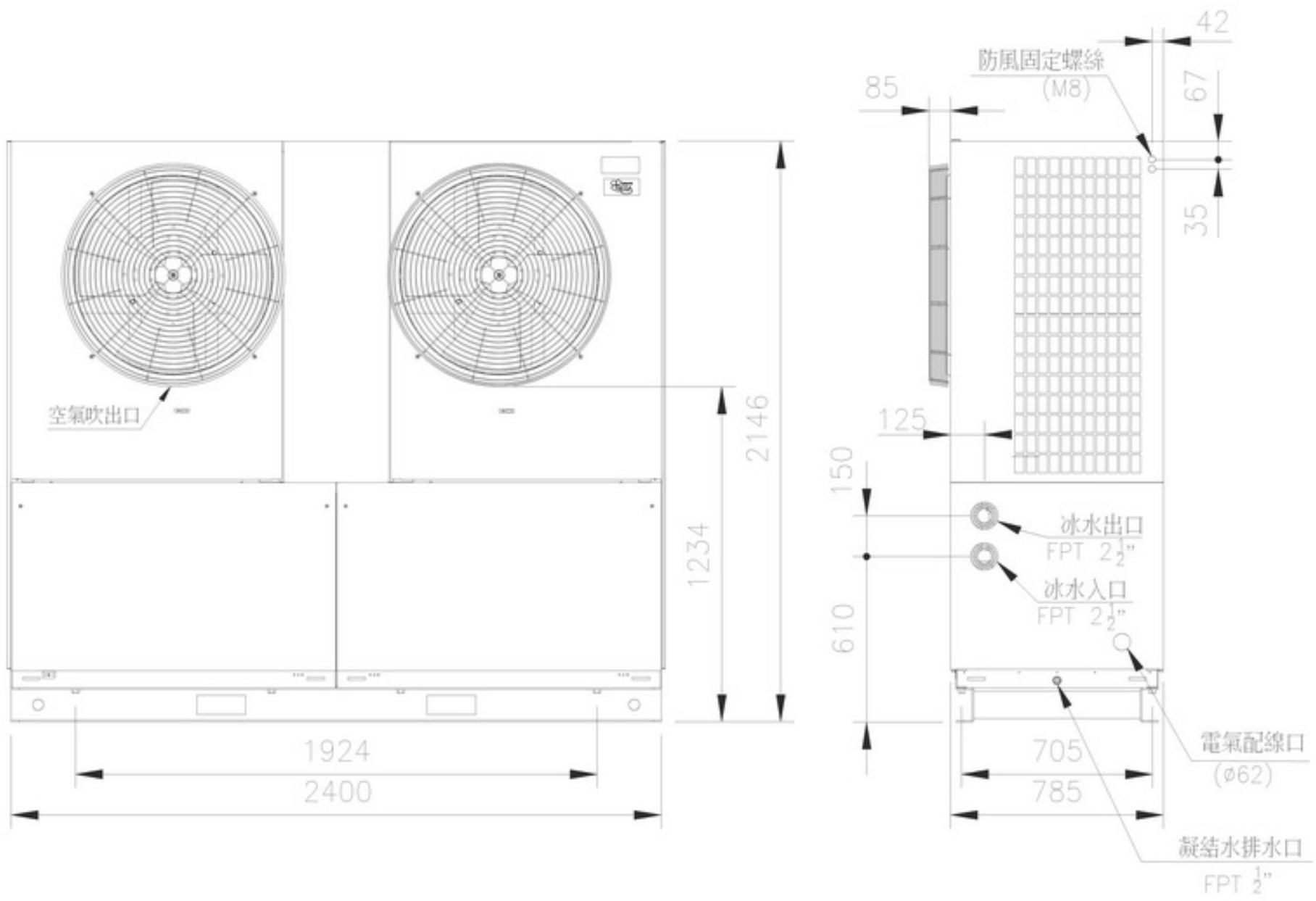

RHU-N51A & RHU-N51AB

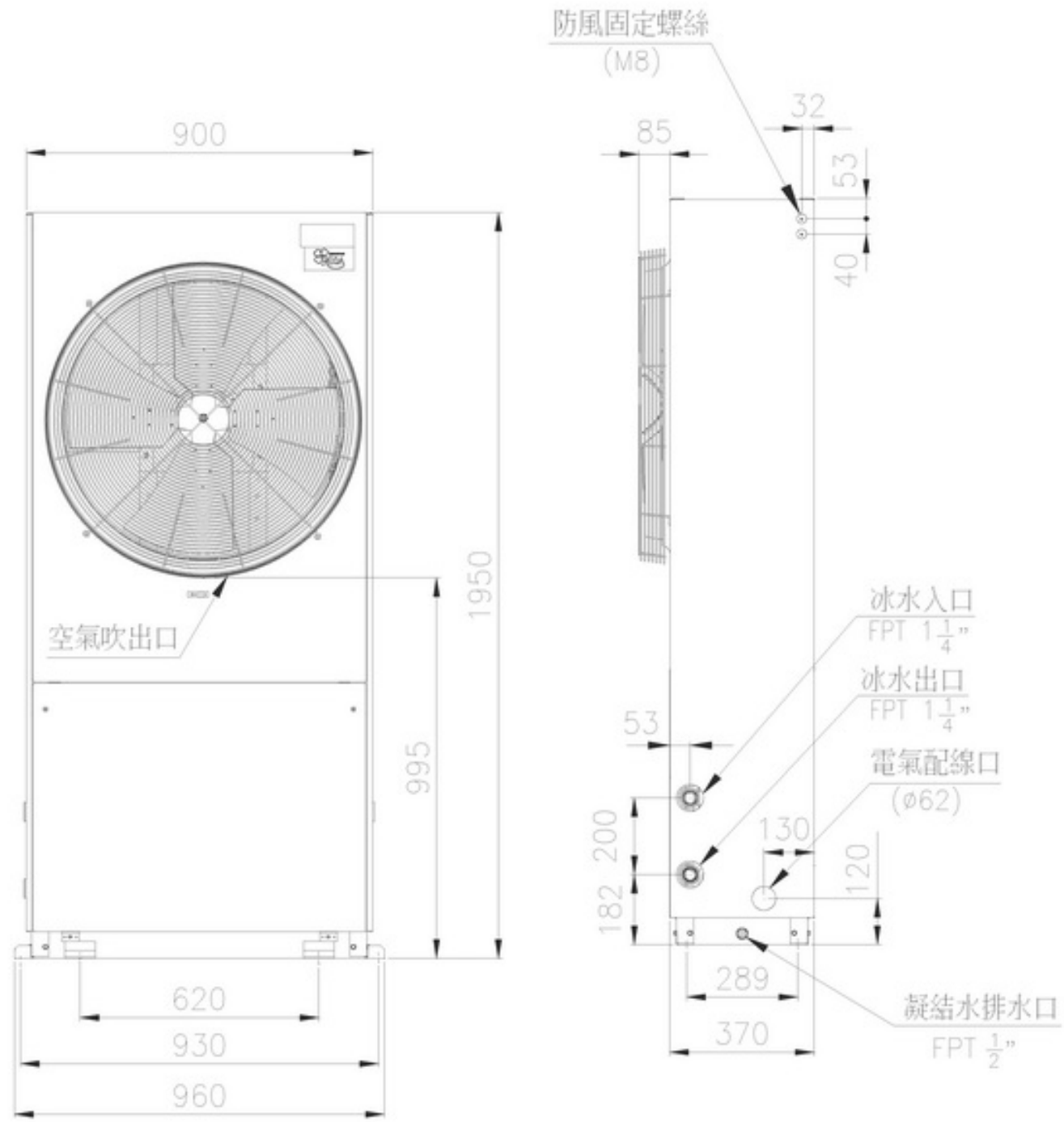

RHU-N81A

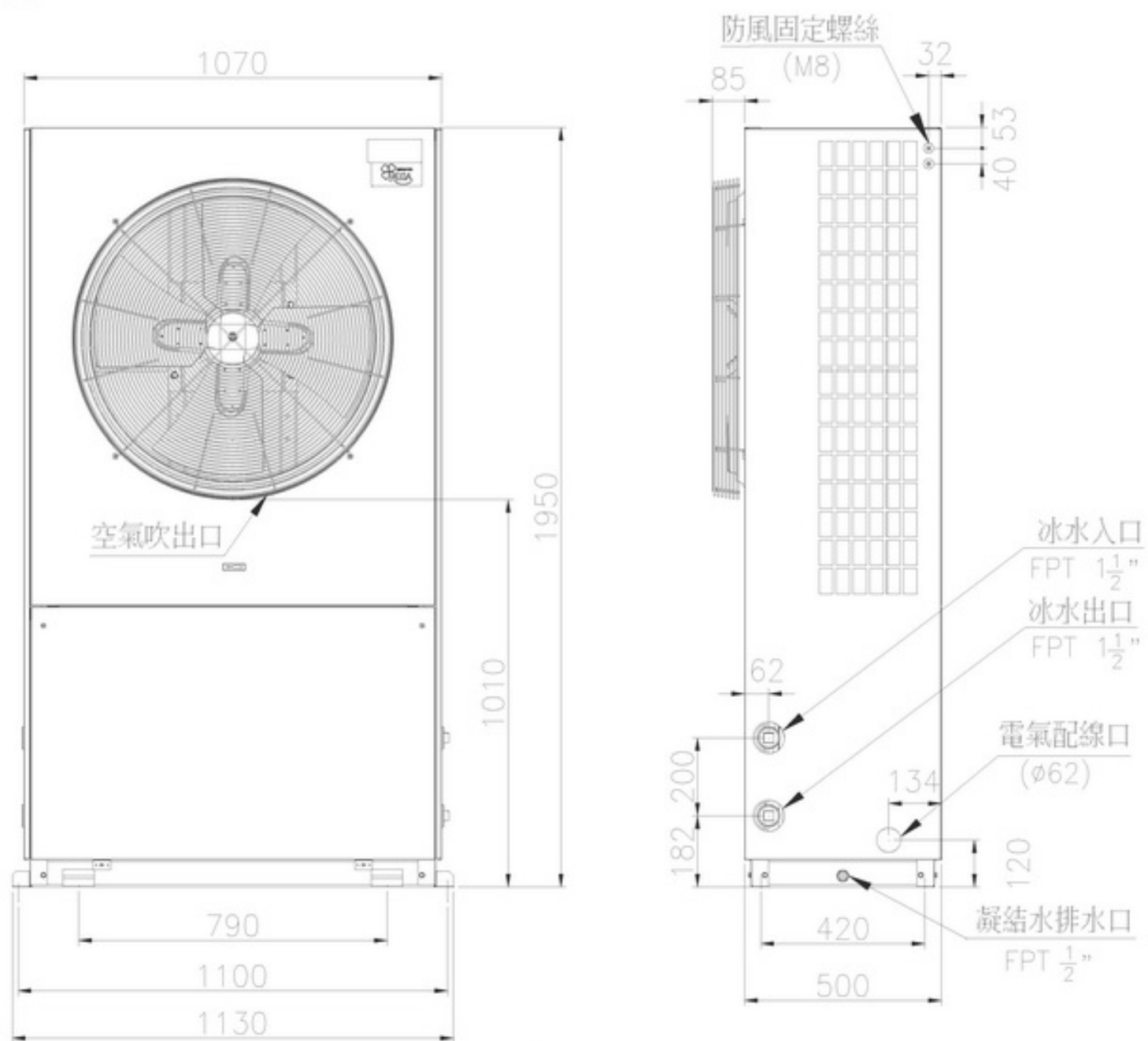

RHU-N101A、RHU-N101AB、RHU-N81AB

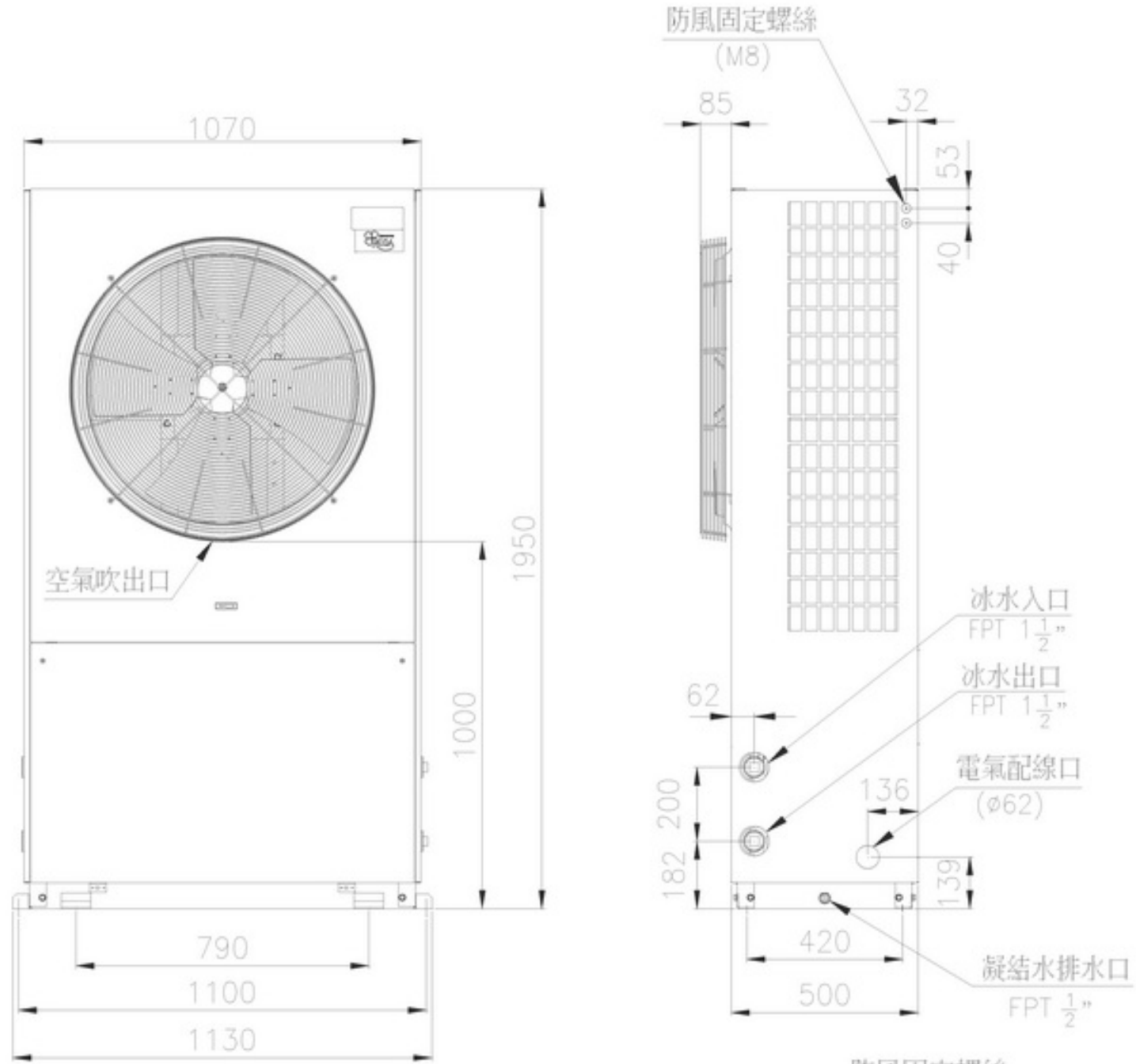

RHU-N151A

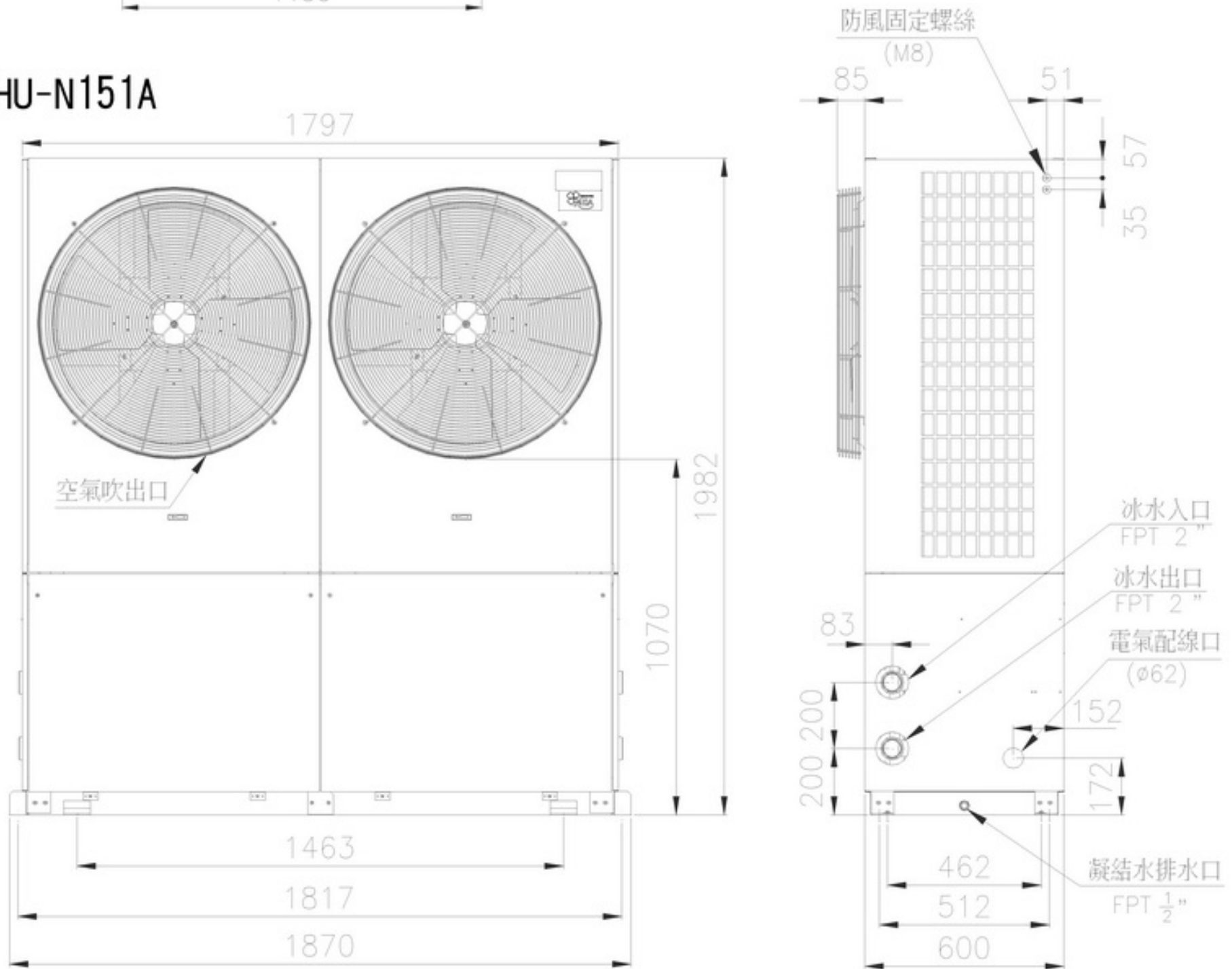

2.2 內部構造圖 RCU-N51A、RCU-N51AB

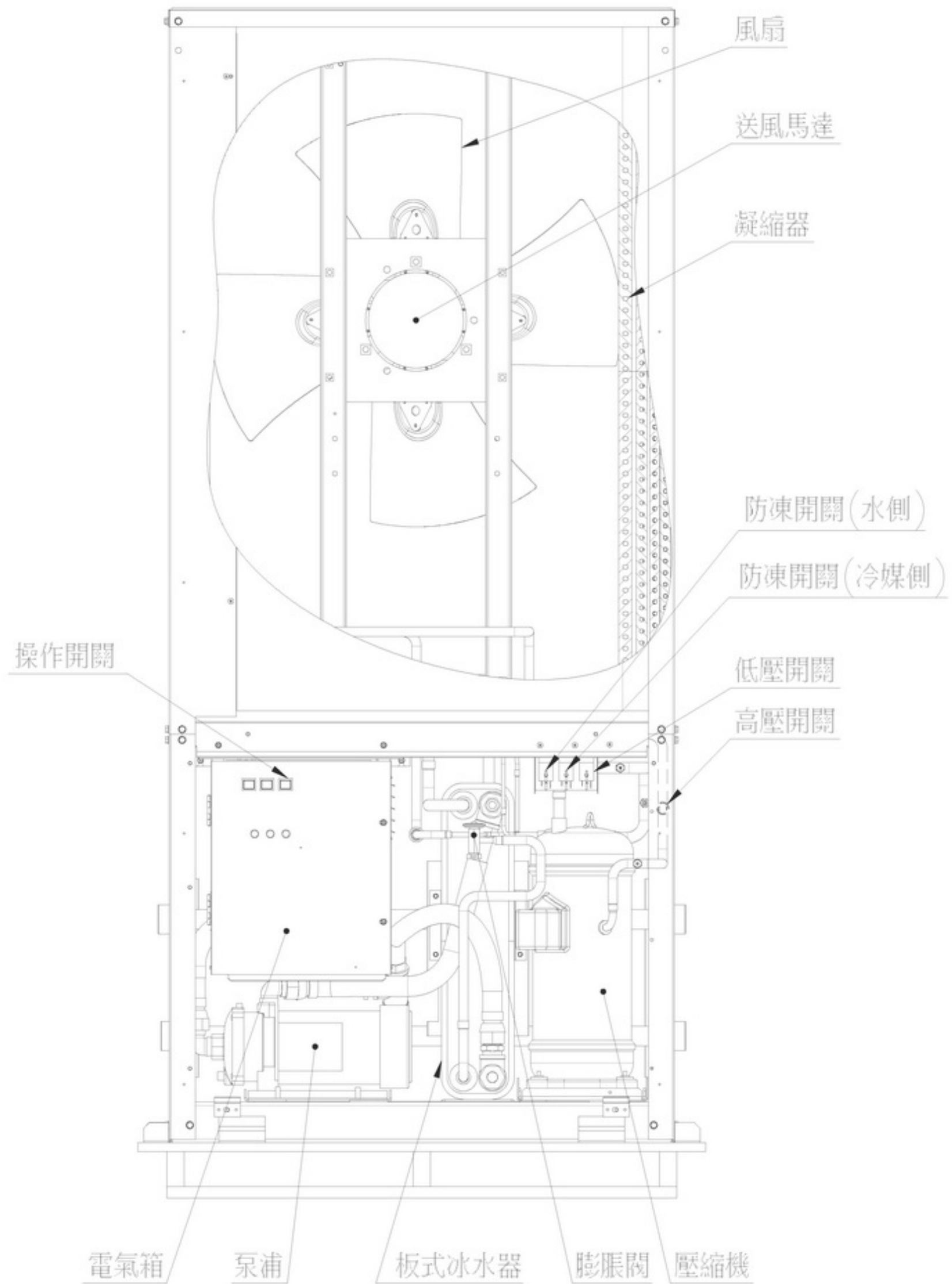

RCU-N81A

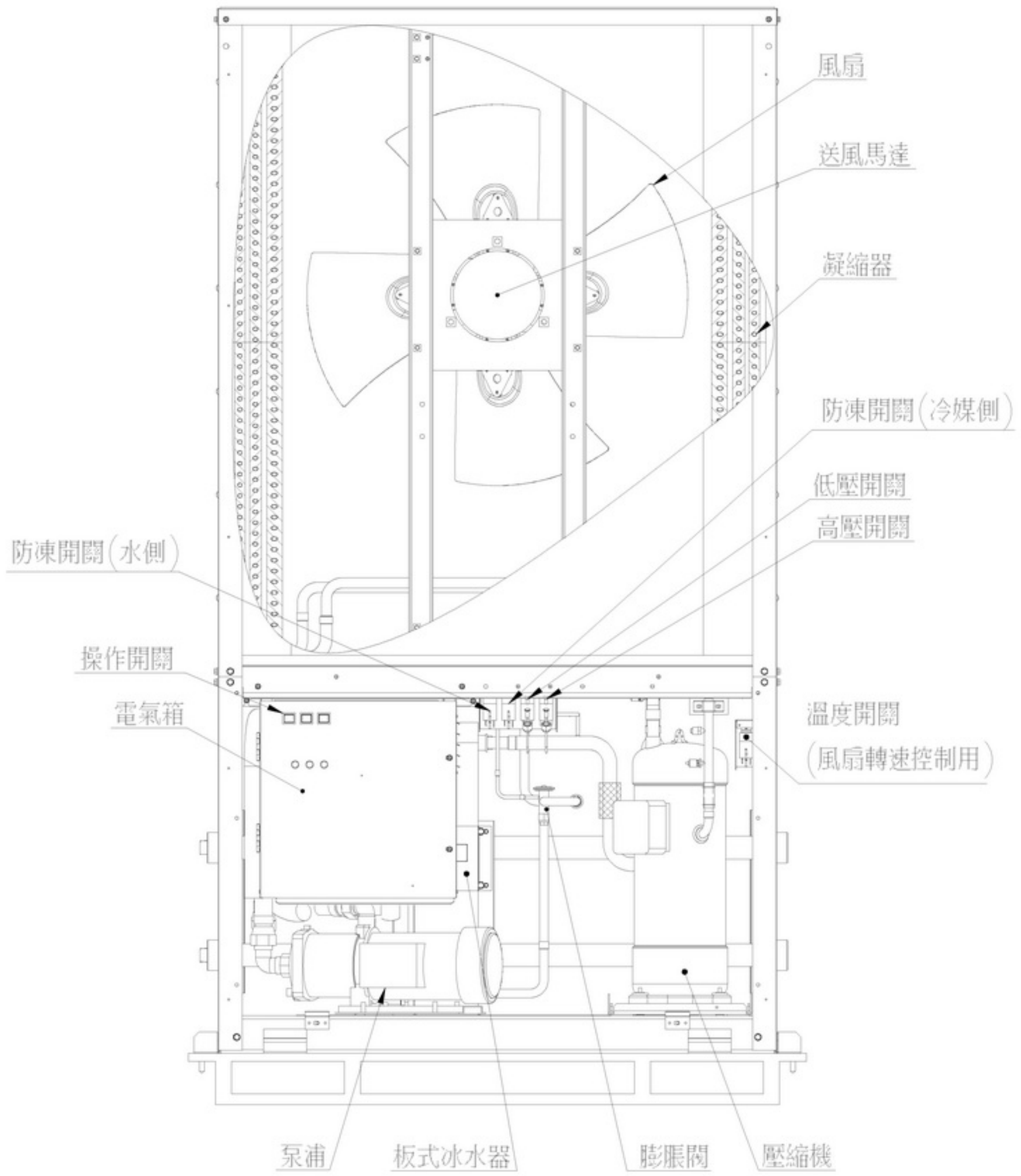

RCU-N101A

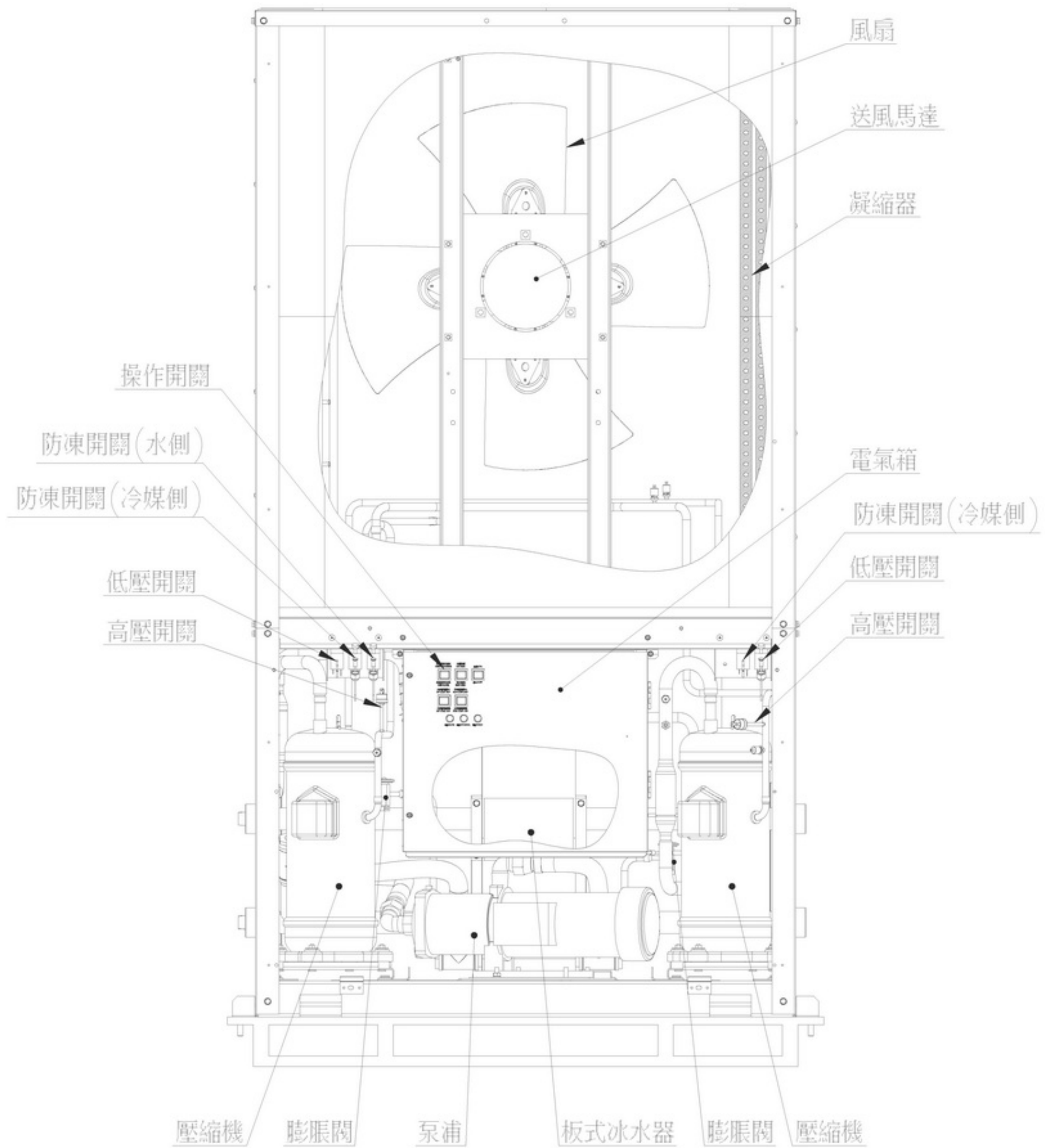

RCU-N101AB & RCU-N81AB

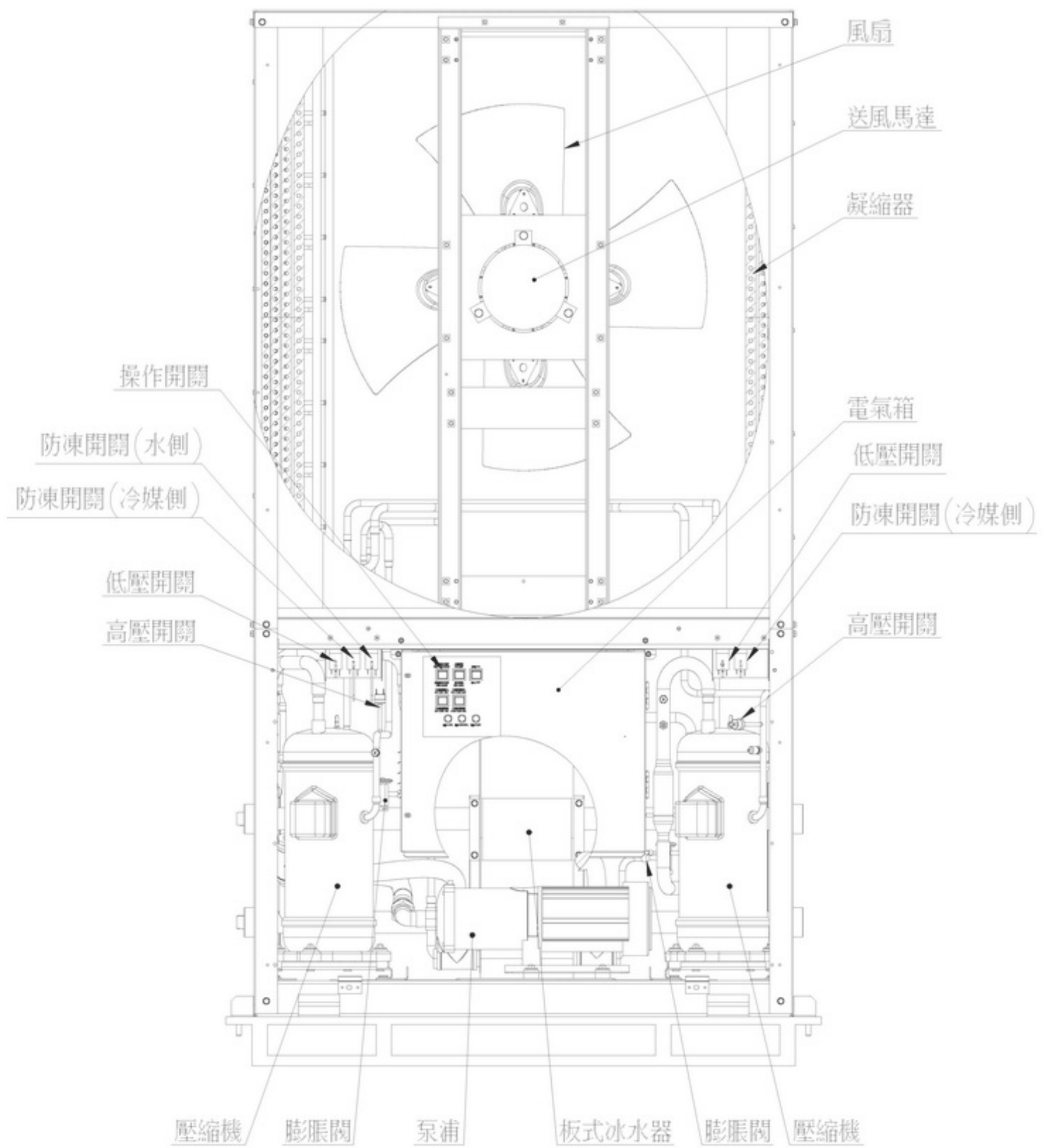

RCU-N151A

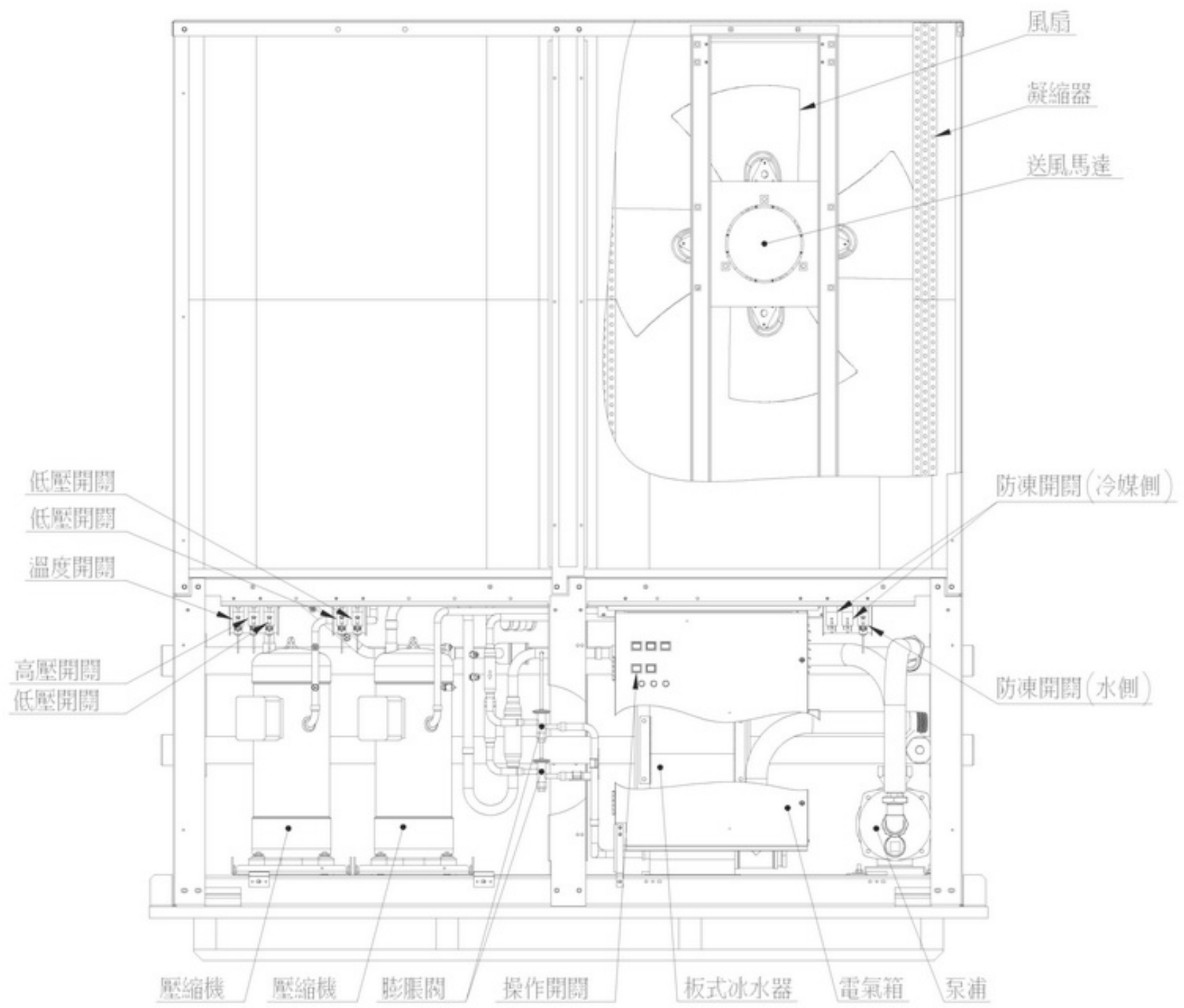

RCU-N201A

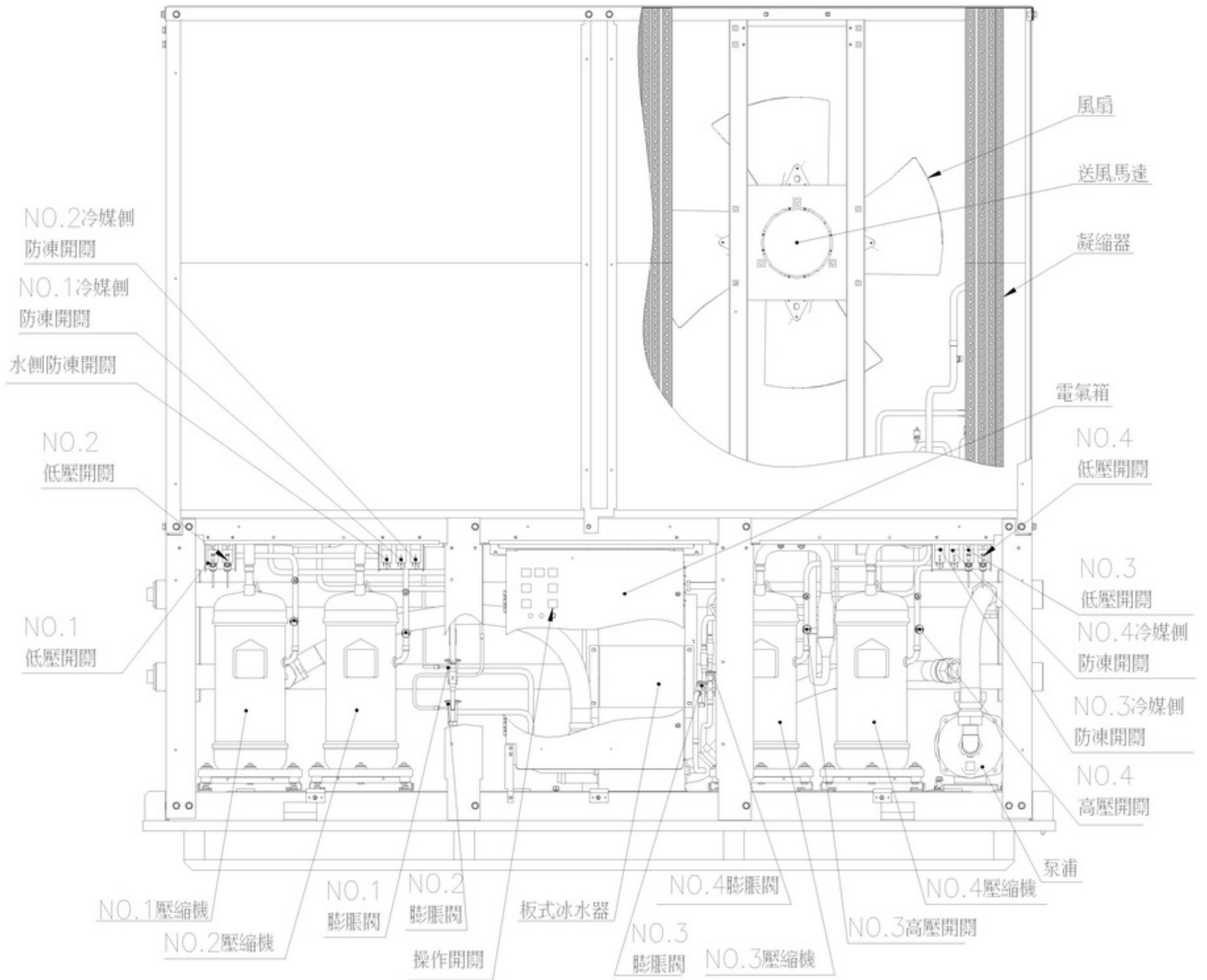

RCU-N301A

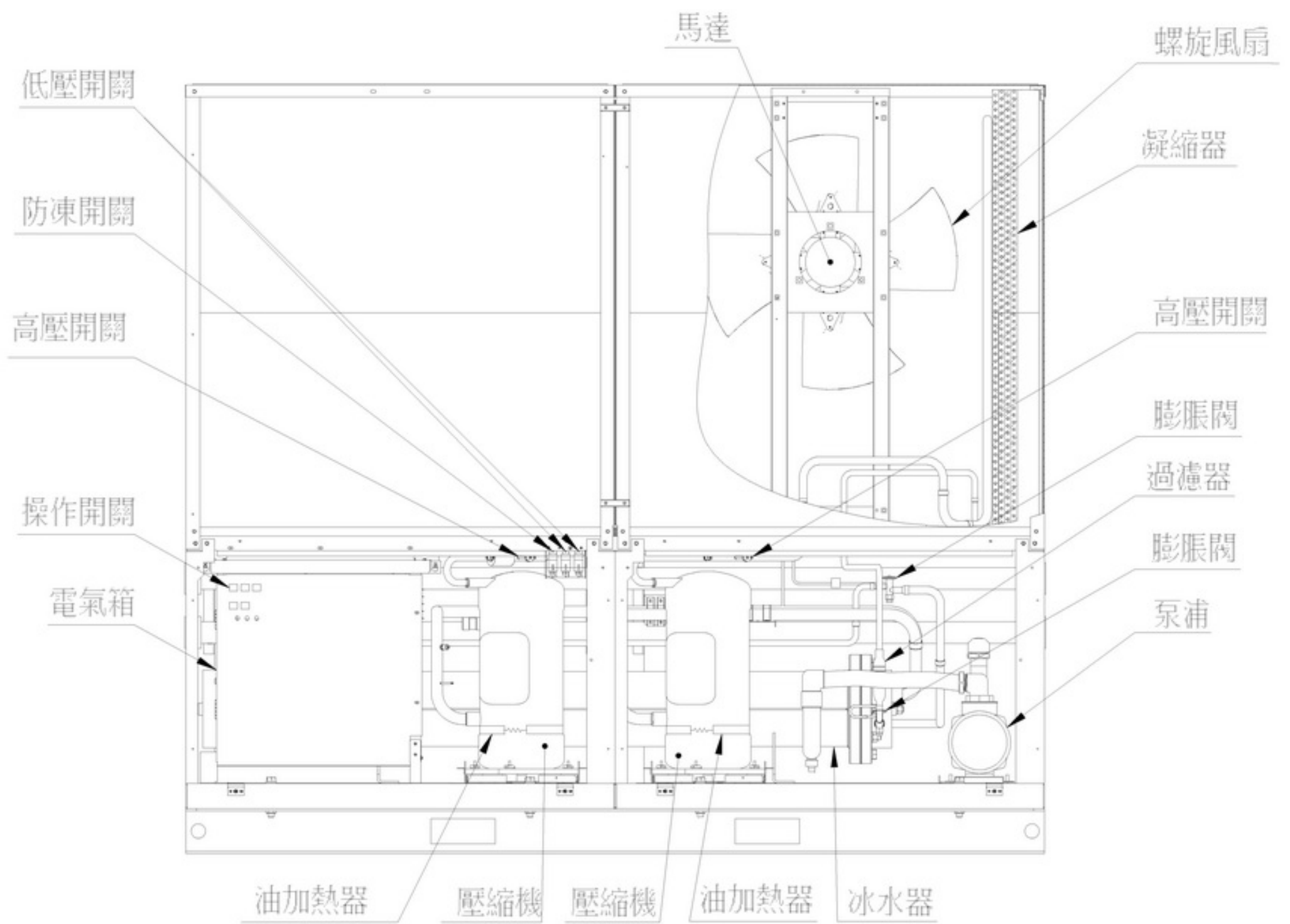

RHU-N51A & RHU-N51AB

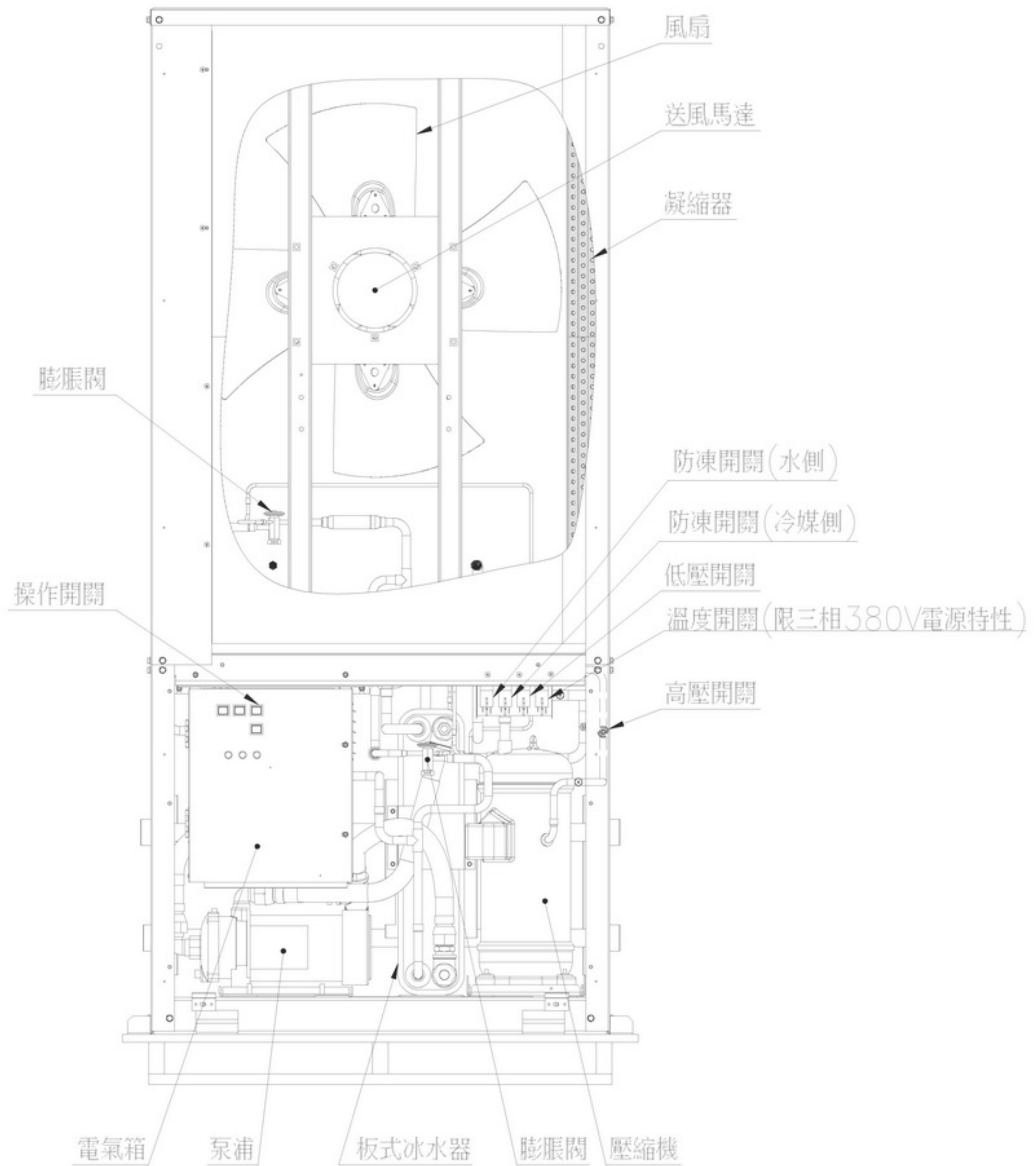

RHU-N81A

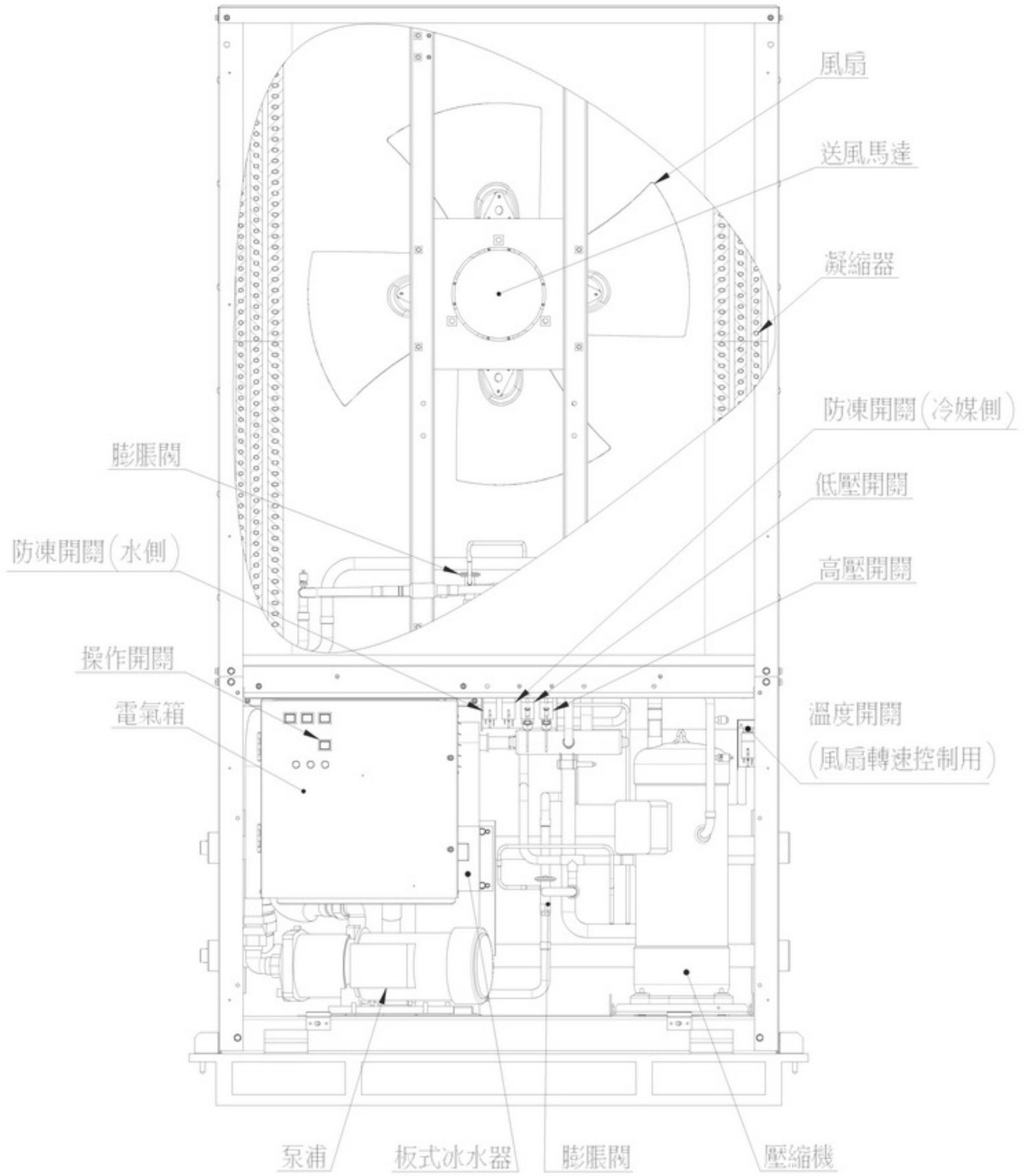

RHU-N101A

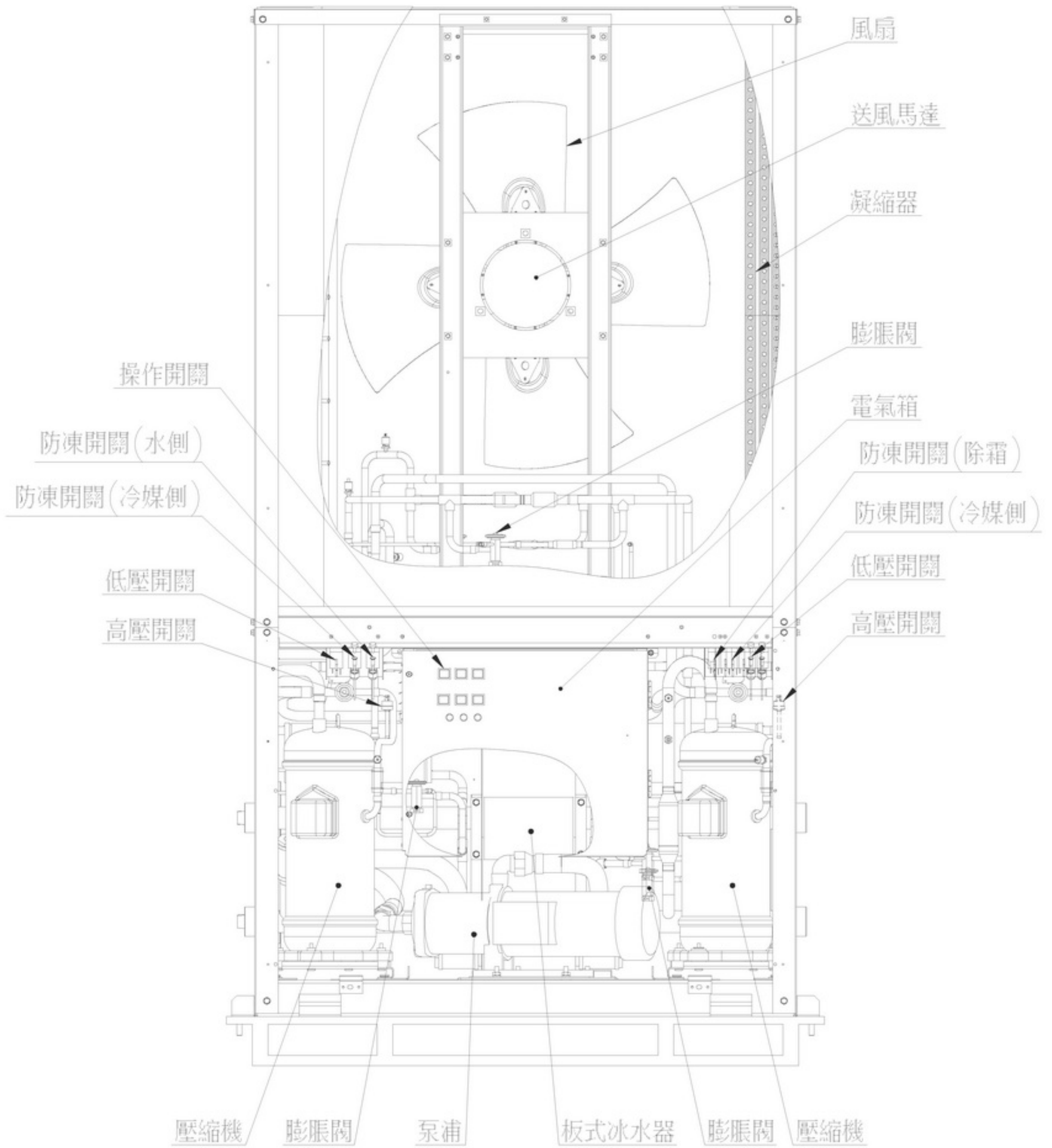

RHU-N101AB & RHU-N81AB

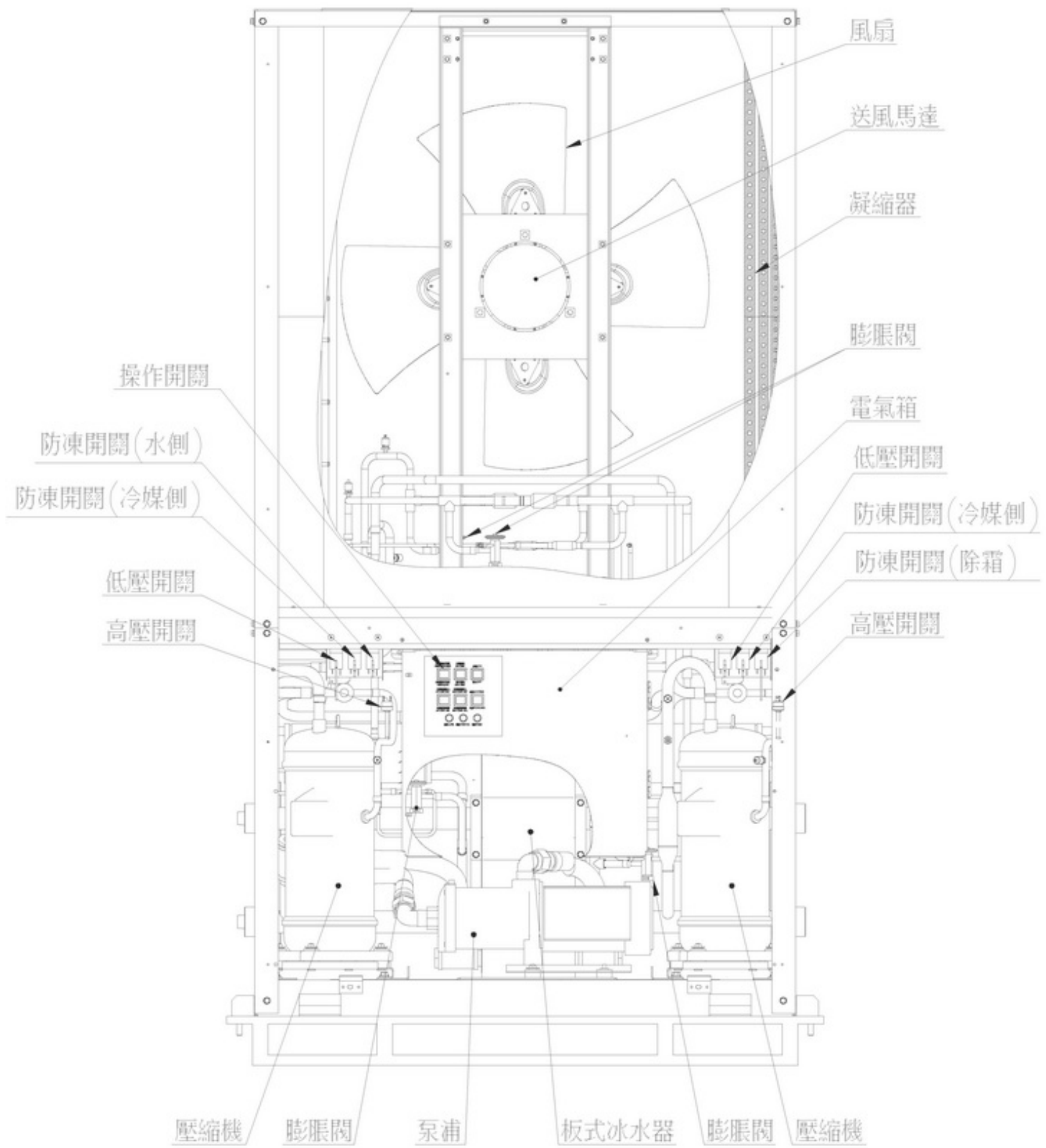

RHU-N151A

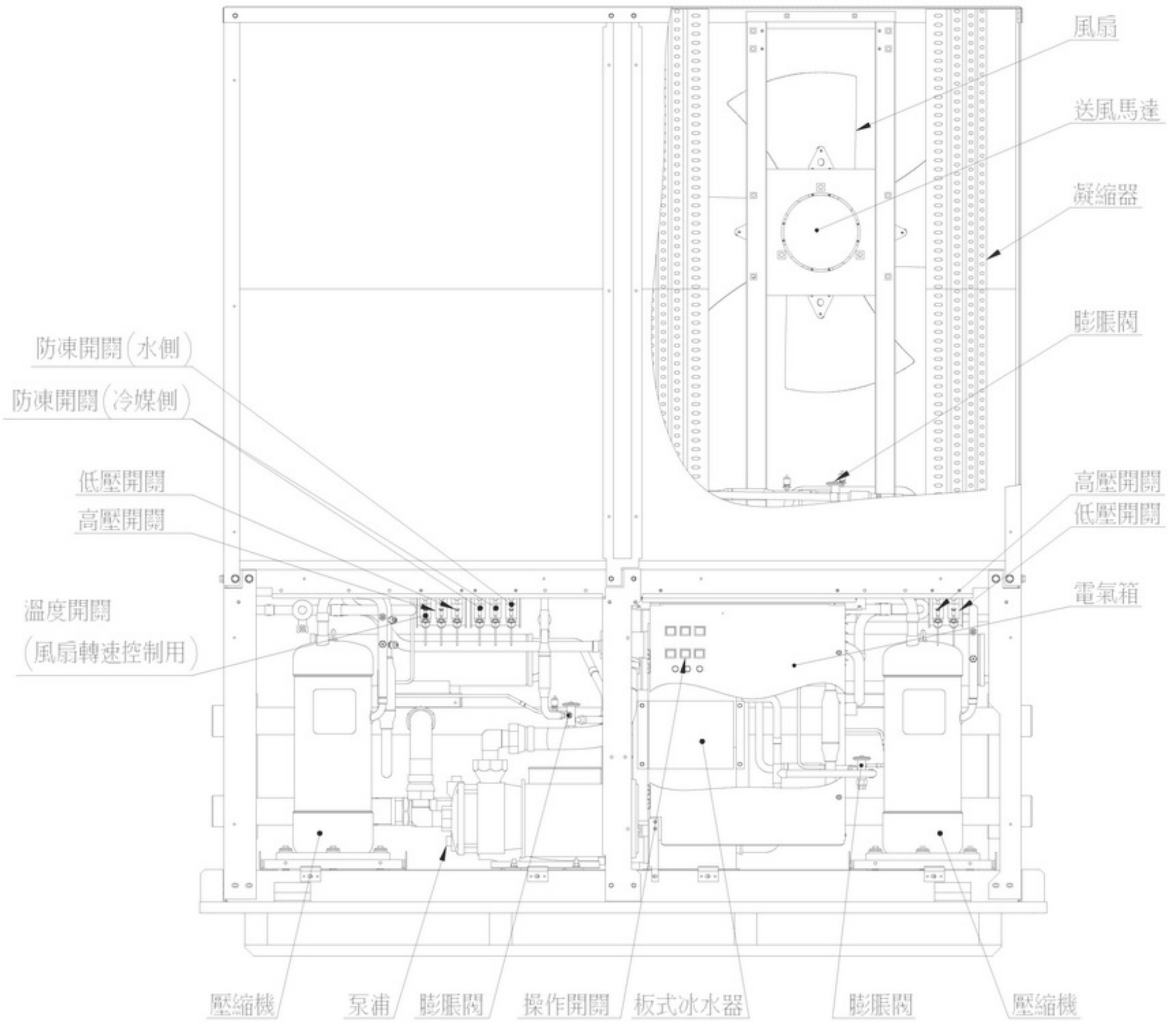

3、循環系統圖

RCU-N51A & RCU-N51AB

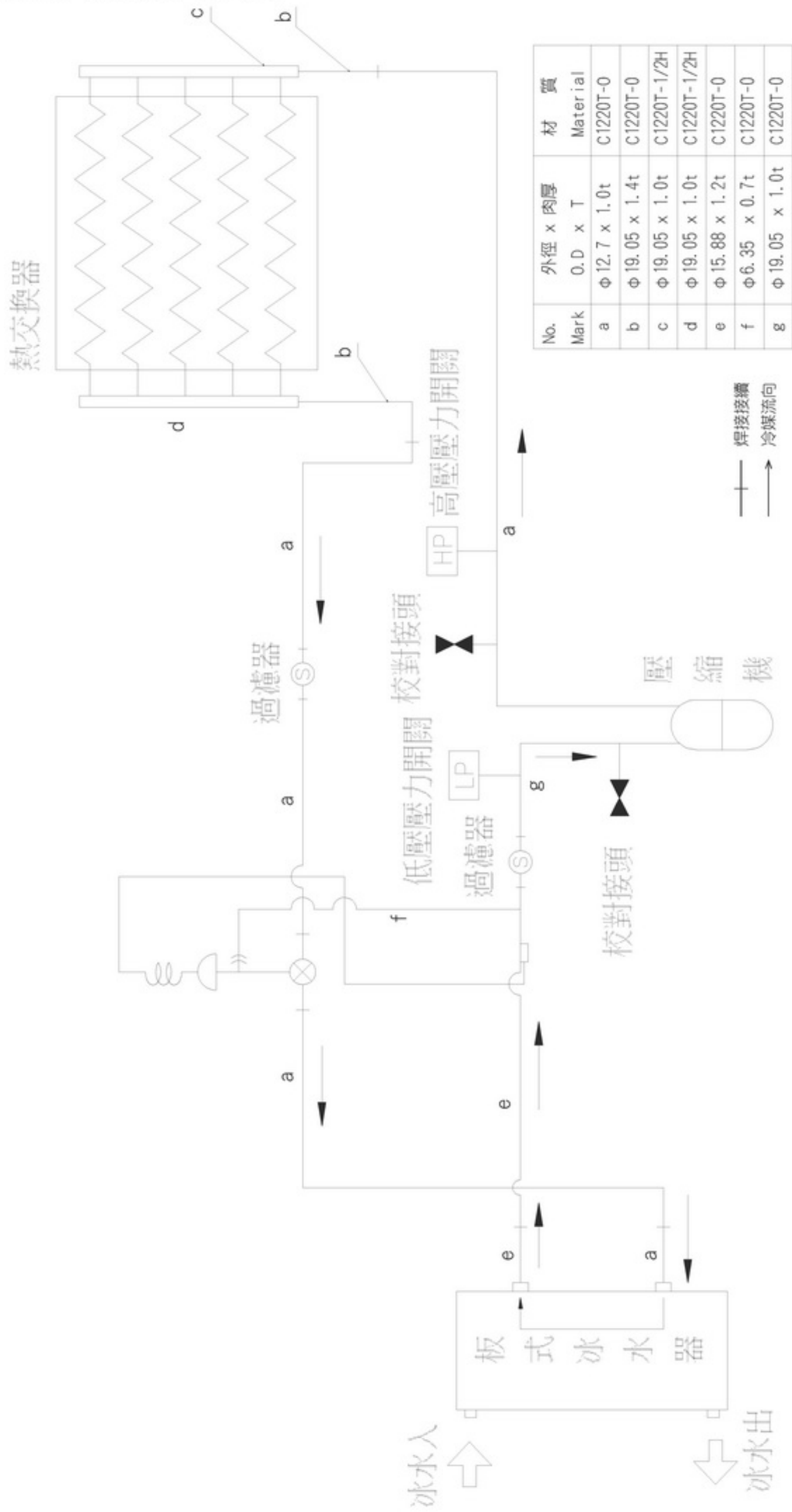

RCU-N81A

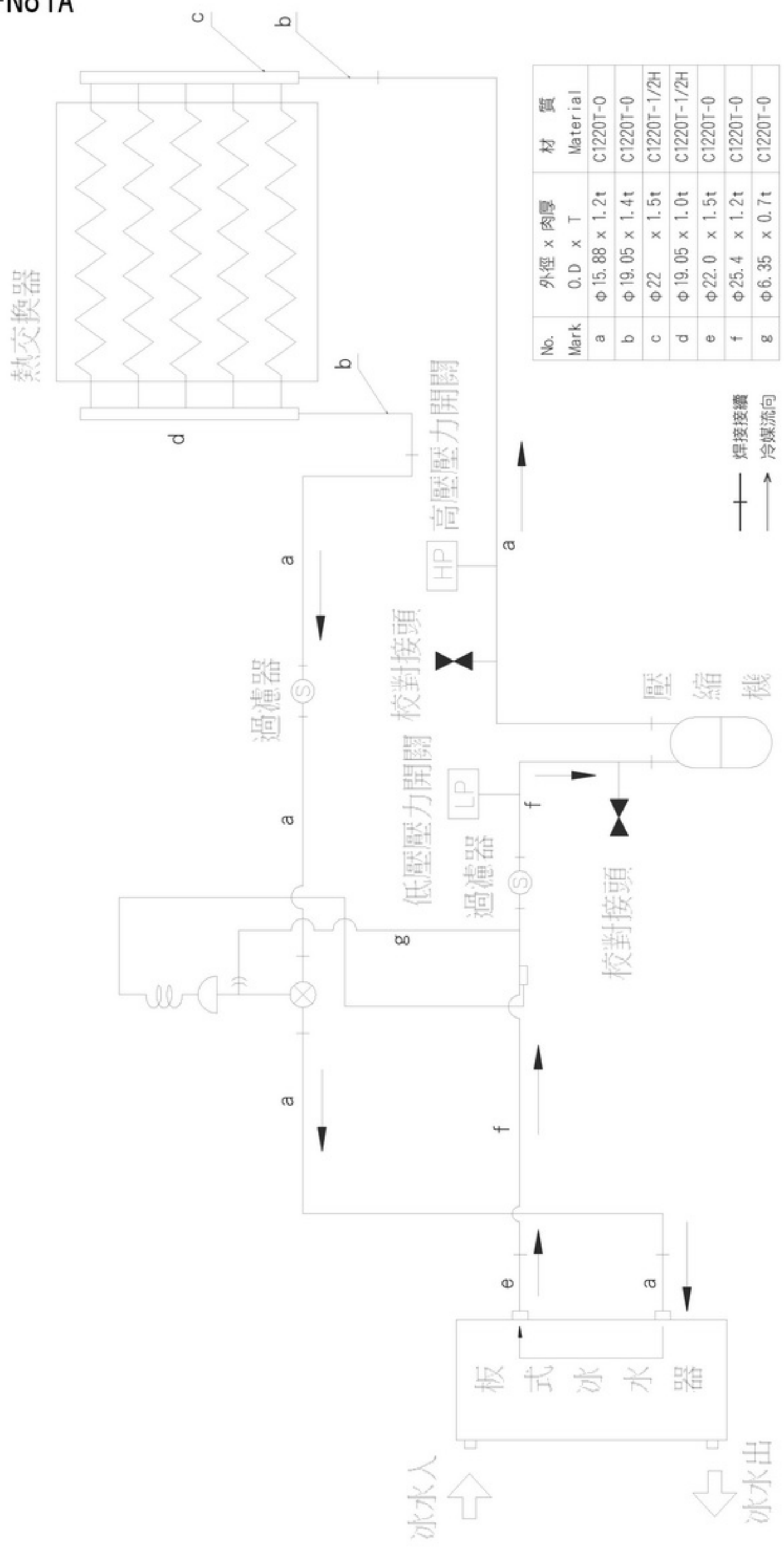

RCU-N101A、RCU-N101AB、RCU-N81AB

板式冰水器說明：

製品為雙板式冰水器，焊接結合單一板式冰水器設計，面對電氣箱，左側為NO.1冷媒系統，右側為NO.2冷媒系統，右側下方為冰水出口，左側下方為冰水入口，水路採用串聯設計，詳細請參考圖一。

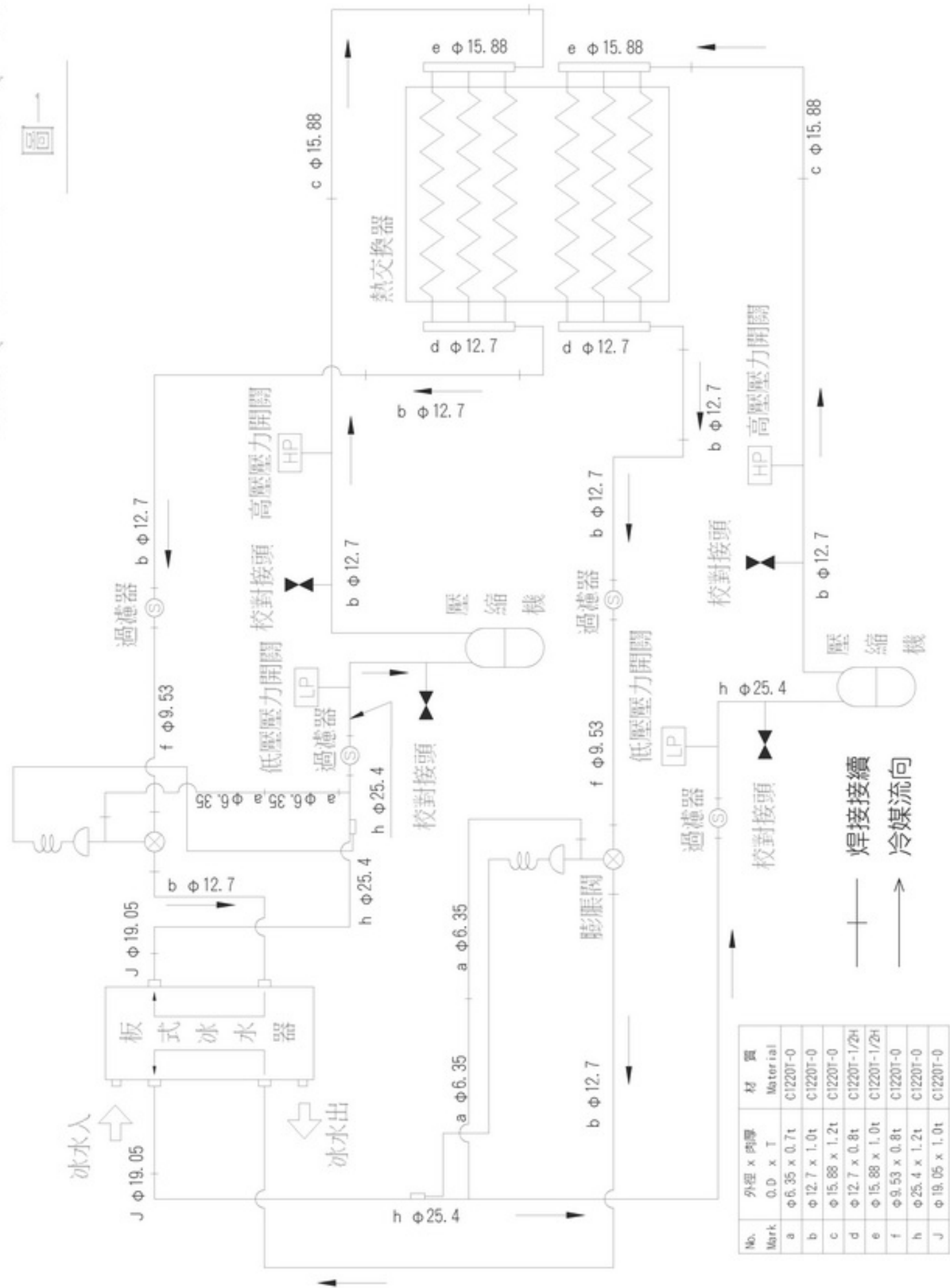
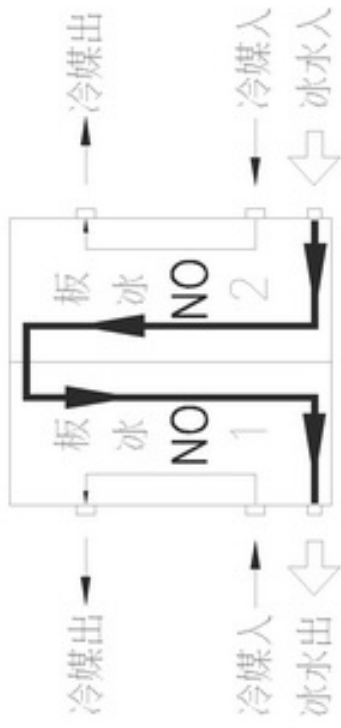

No. Mark	外型 x 內徑 O.D x I.D	材質 Material
a	φ6.35 x 0.7t	C1220T-0
b	φ12.7 x 1.0t	C1220T-0
c	φ15.88 x 1.2t	C1220T-0
d	φ12.7 x 0.8t	C1220T-1/2H
e	φ15.88 x 1.0t	C1220T-1/2H
f	φ9.53 x 0.8t	C1220T-0
h	φ25.4 x 1.2t	C1220T-0
J	φ19.05 x 1.0t	C1220T-0

RCU-N151A

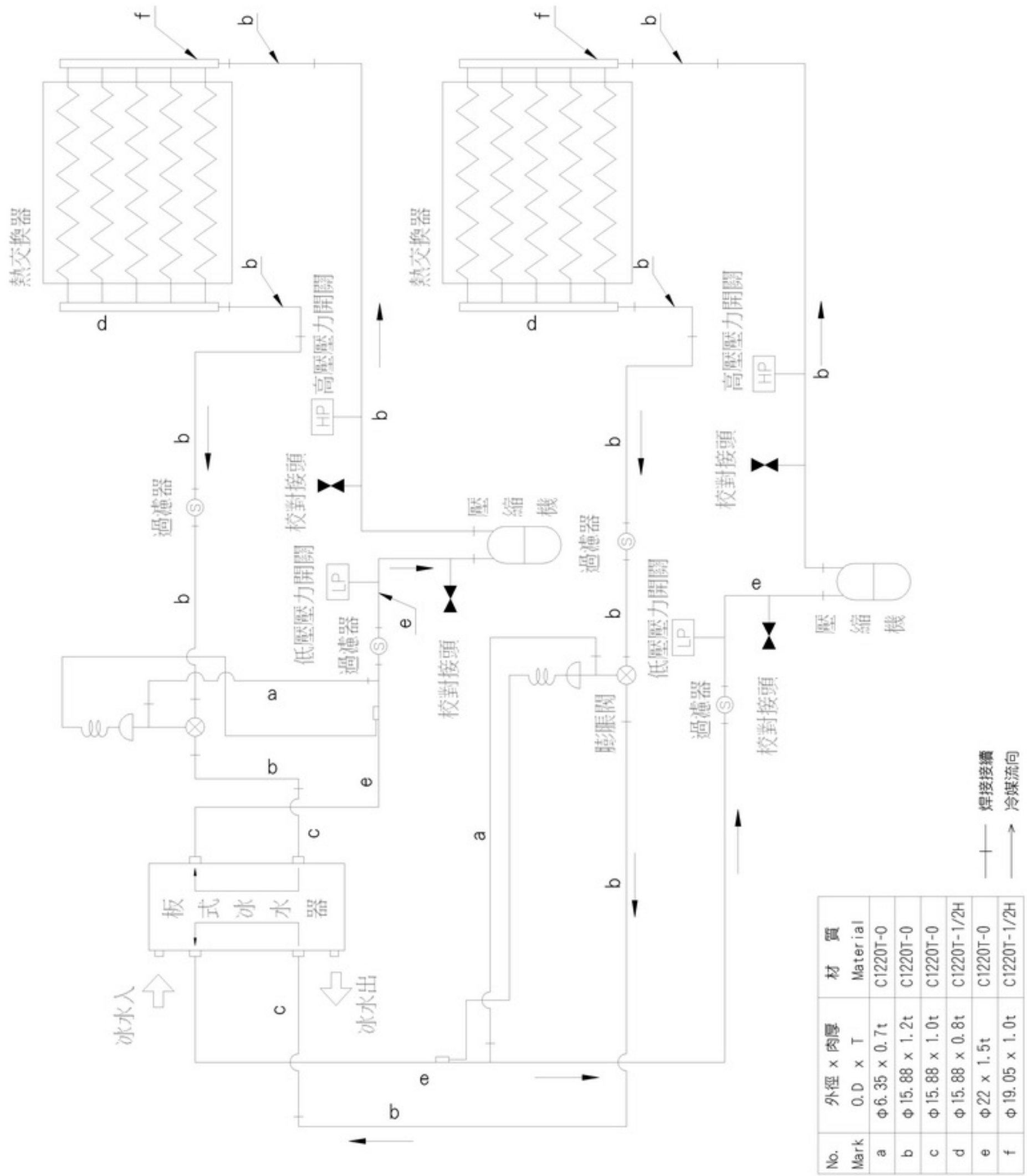

RCU-N201A

板式冰水器說明：

製品為雙板式冰水器,焊接結合單一板式冰水器設計,面對電氣箱,左側為NO.1、2冷媒系統,右側為NO.3、4冷媒系統,右側下方為冰水入口,左側下方為冰水出口,水路採用串聯設計,詳細請參考圖一。

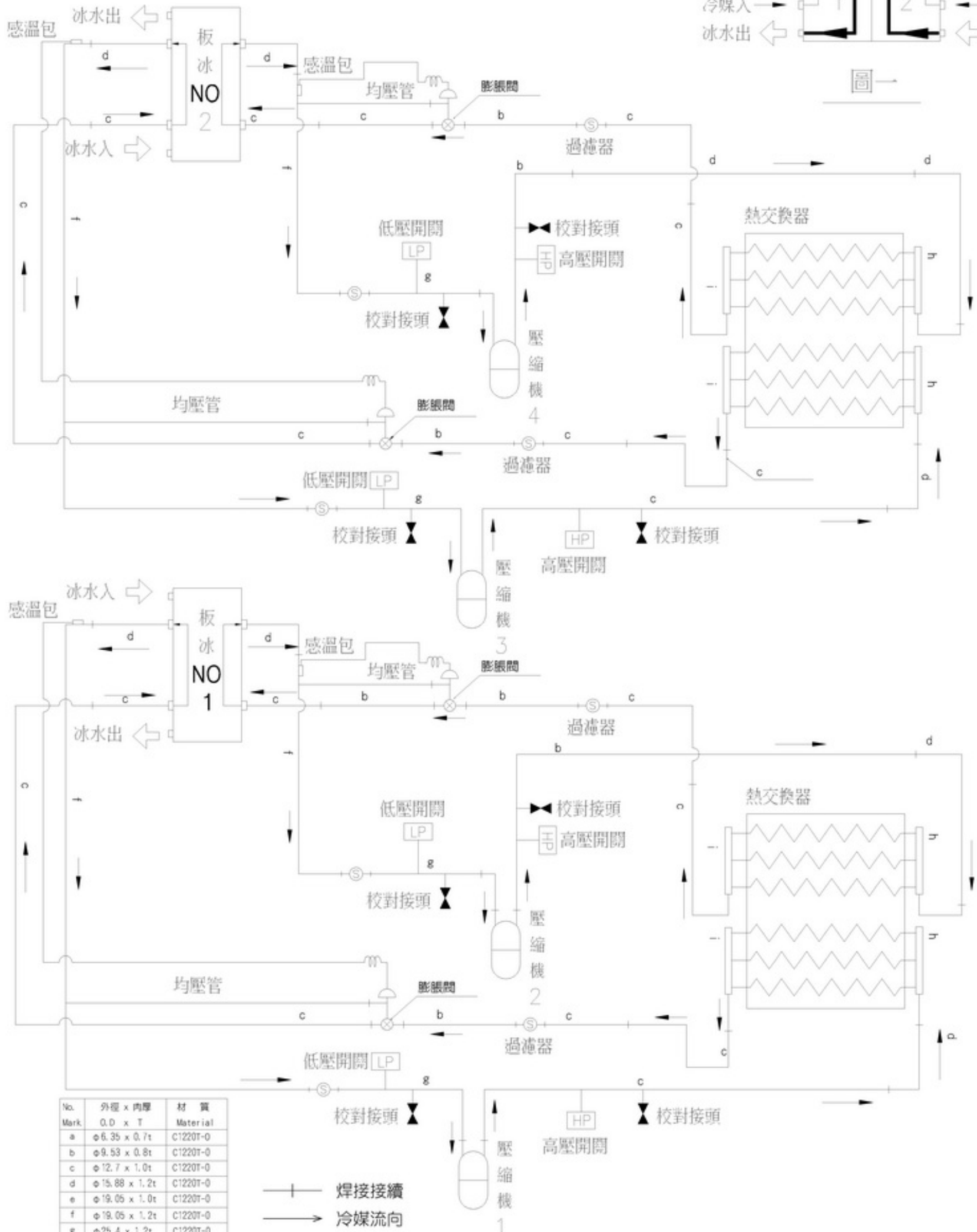

No.	外徑 x 內厚	材質
Mark	O.D x T	Material
a	φ6.35 x 0.7t	C1220T-0
b	φ9.53 x 0.8t	C1220T-0
c	φ12.7 x 1.0t	C1220T-0
d	φ15.88 x 1.2t	C1220T-0
e	φ19.05 x 1.0t	C1220T-0
f	φ19.05 x 1.2t	C1220T-0
g	φ25.4 x 1.2t	C1220T-0
h	φ15.88 x 1.0t	C1220T-1/2H
i	φ12.7 x 0.8t	C1220T-1/2H

—|— 焊接接續
 → 冷媒流向

RCU-N301A

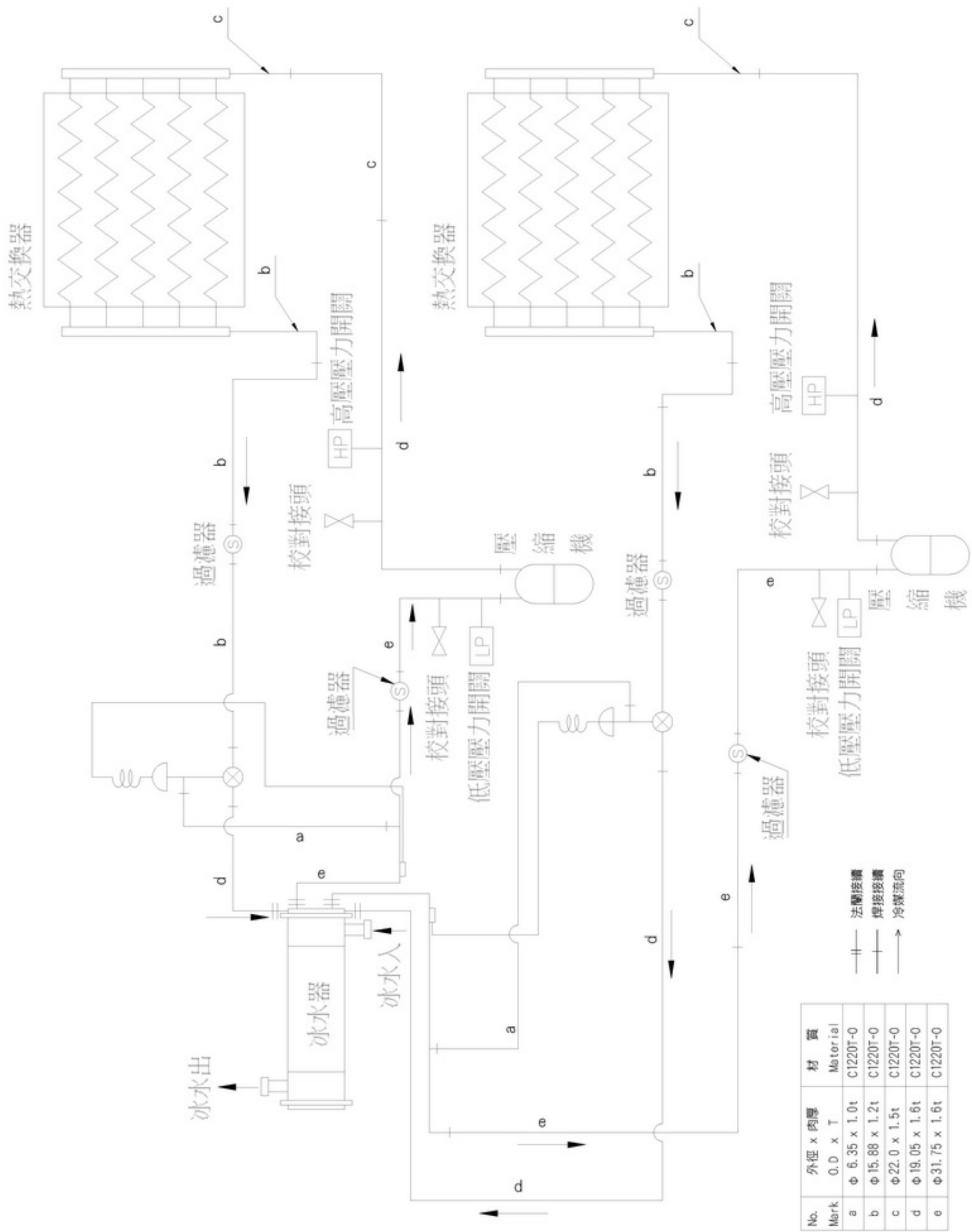

RHU-N51A & RHU-N51AB

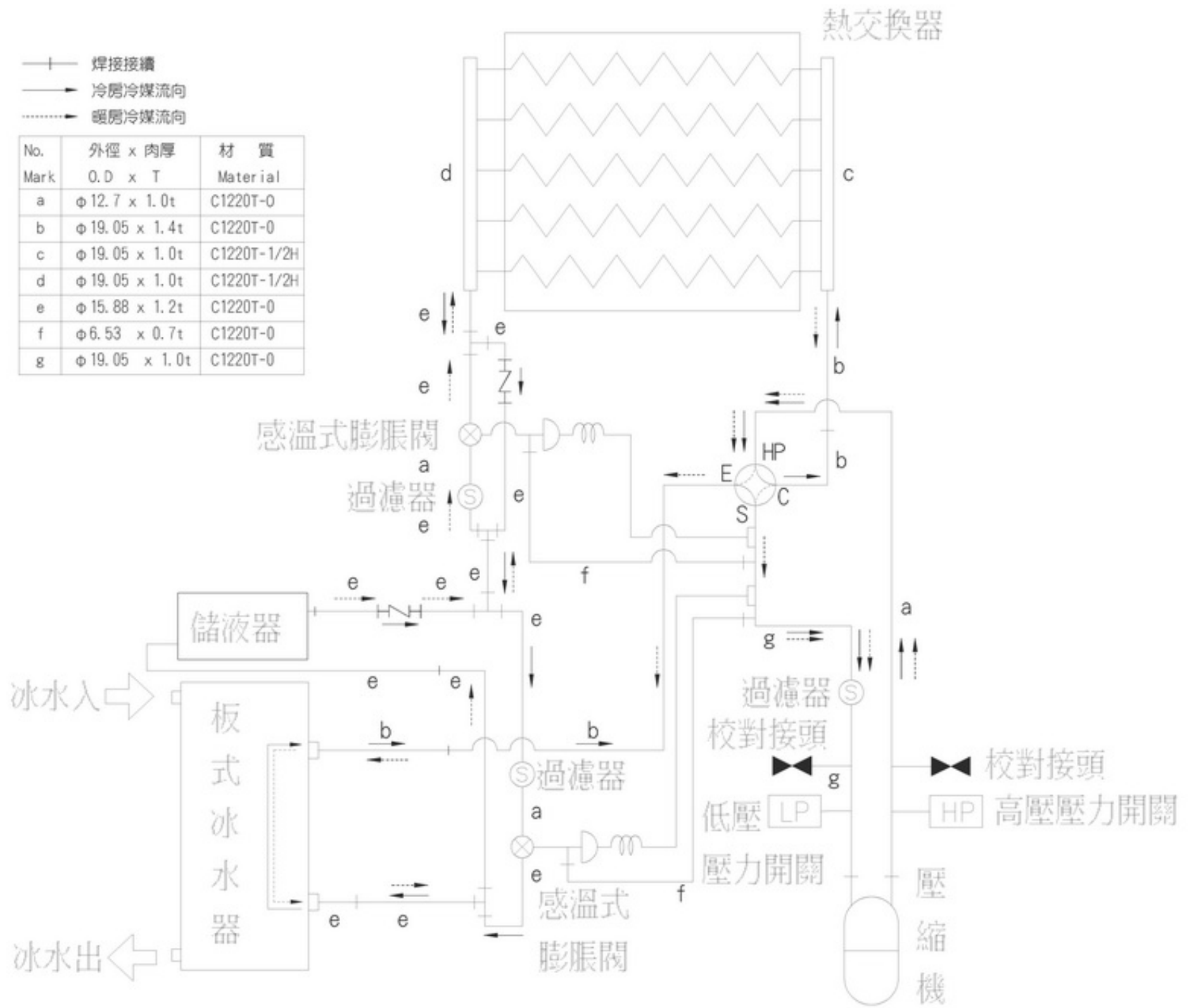

RHU-N81A

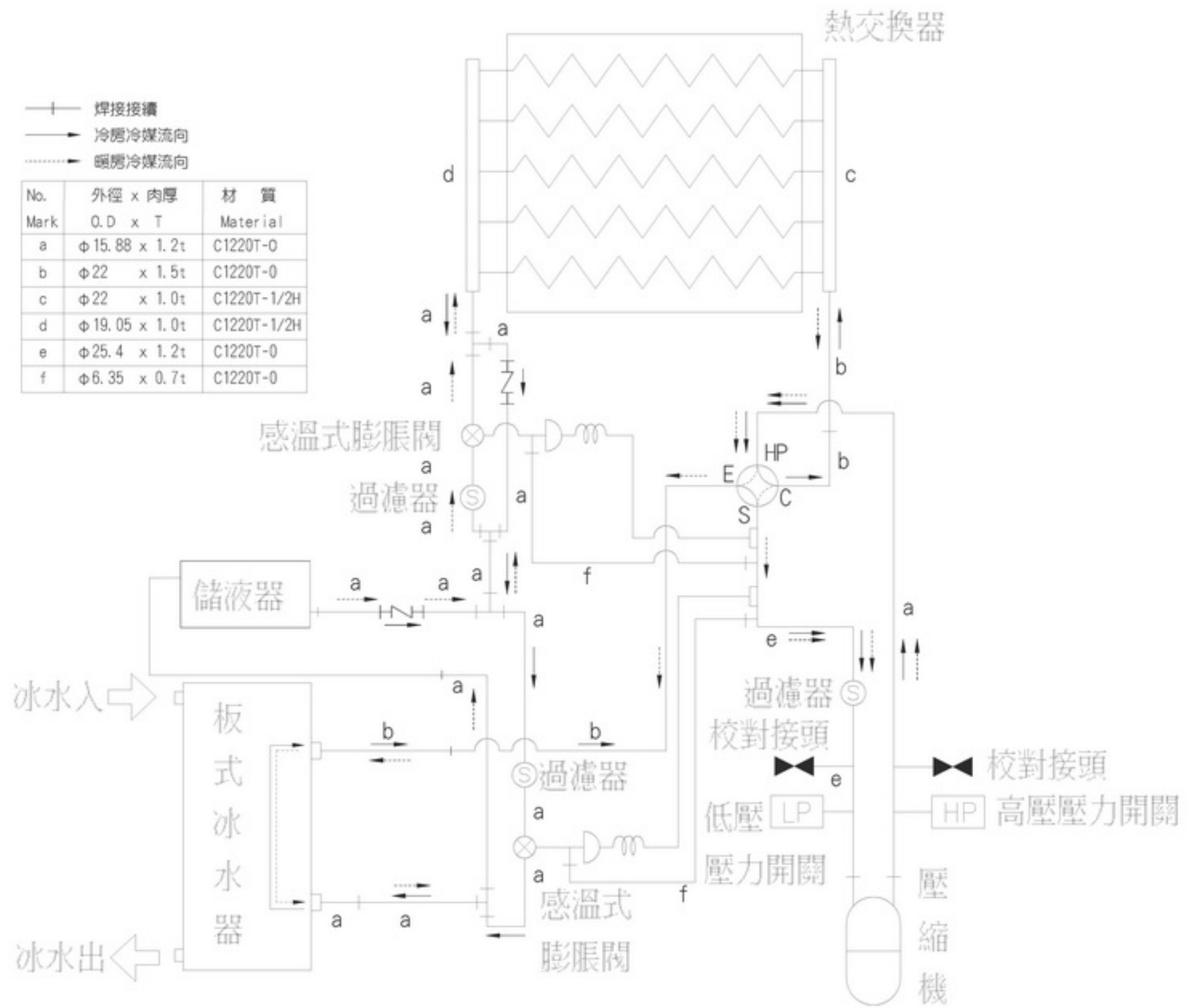

RHU-N101A、RHU-N101AB、RHU-N81AB

板式冰水器說明：

製品為雙板式冰水器，焊接結合單一板式冰水器設計，面對電氣箱，左側為NO.1冷煤系統，右側為NO.3冷煤系統，右側下方為冰水入口，左側下方為冰水出口，水路採用串聯設計，詳細請參考圖一。

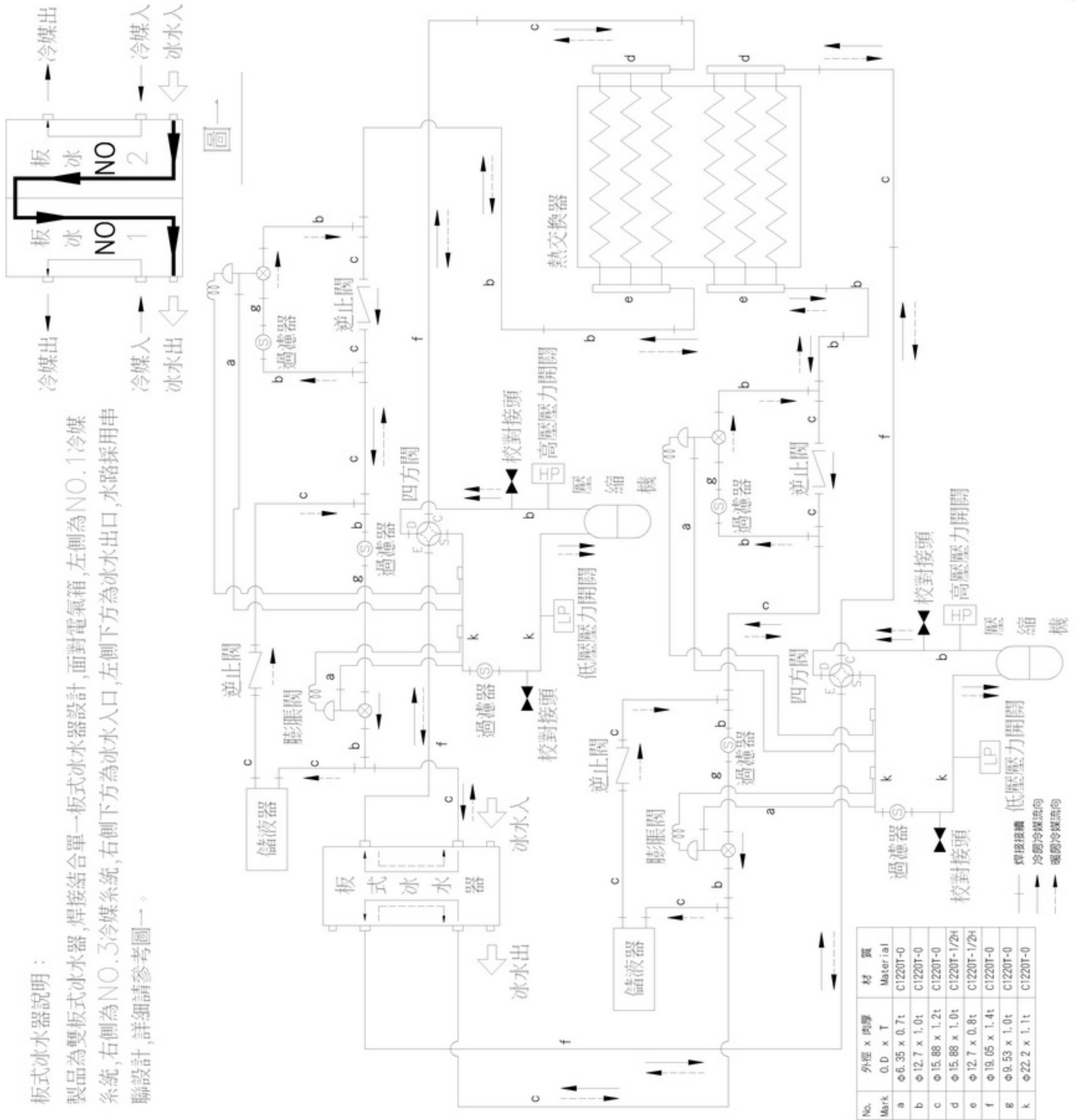

No.	外徑 x 肉厚	材質
Mark	O.D x T	Material
a	φ6.35 x 0.7t	C1220T-0
b	φ12.7 x 1.0t	C1220T-0
c	φ15.88 x 1.2t	C1220T-0
d	φ15.88 x 1.0t	C1220T-1/2H
e	φ12.7 x 0.8t	C1220T-1/2H
f	φ19.05 x 1.4t	C1220T-0
g	φ9.53 x 1.0t	C1220T-0
k	φ22.2 x 1.1t	C1220T-0

RHU-N151A

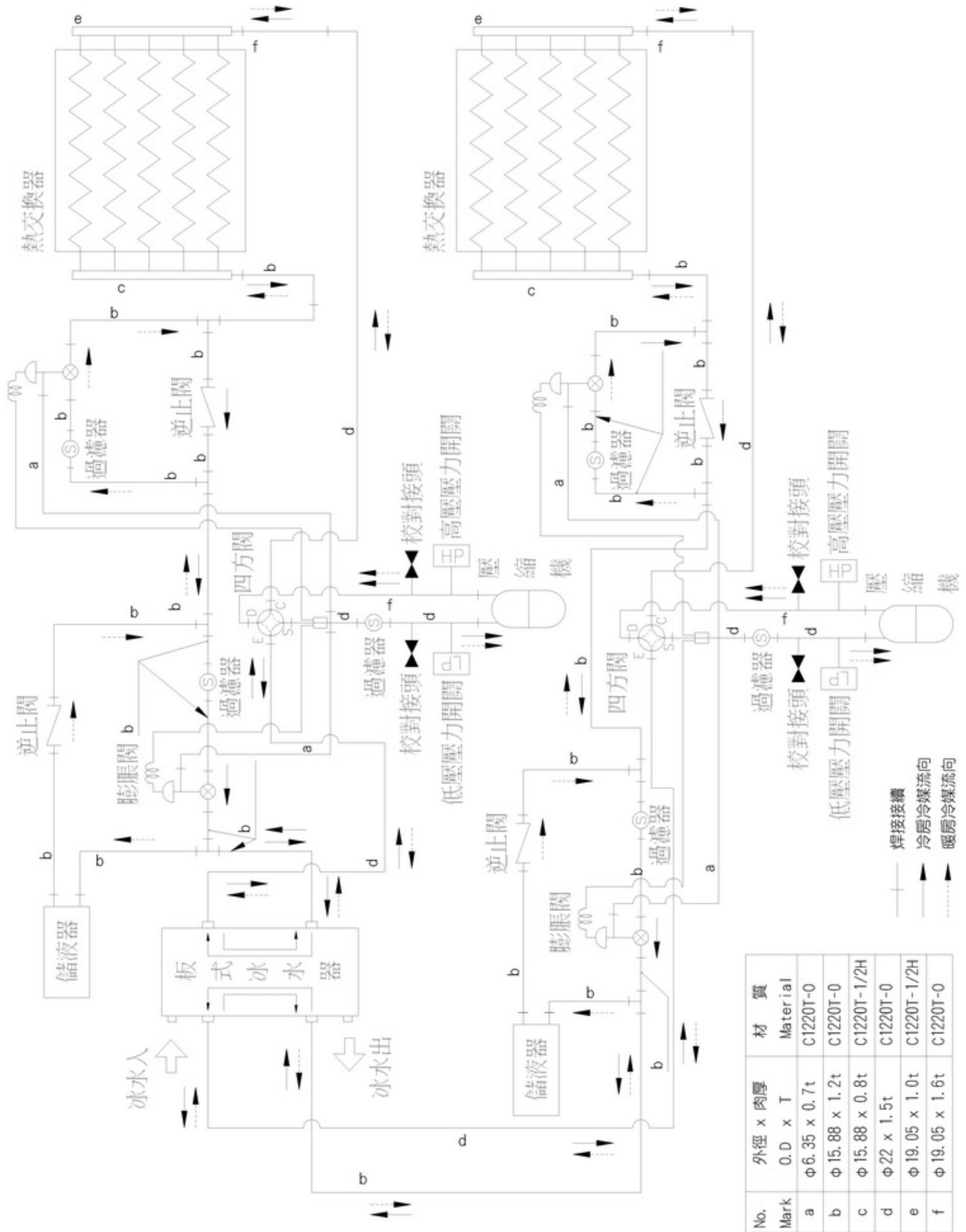

4、安裝

4.1. 搬運

搬運過程如實施吊掛作業，為避免外蓋損傷，請務必於鋼索與外蓋間追加押板保護，或其他輔助保護措施。

4.2. 安裝場所

(1) 為避免影響主機性能，且考慮服務空間作業性，請確保下列各項有關主機安裝時必要的周圍空間尺寸：

吹出口方向空間尺寸(參閱圖 4-1)

(a) 主機吹出口高度(h)，必須高於阻擋物高度(h1)，且 $(h1+h2) < h$ ，其中(h2)儘量在 50mm 以上。

(b) 當主機吹出口高度(h)，低於阻擋物高度(h1)時，地面基礎高度須適當加高，使 $H \geq h1+h2$ ，以避免高溫空氣由吹出口吹出後，受阻擋物影響，而影響機體正常運轉及性能。

(c) 當吹出口方向空間尺寸無法完全符合上述規定時，可依現場實際安裝狀況追加導風裝置，且安裝後須確認於夏季最高負荷運轉時，不會有異常高壓現象。

(d) 主機操作面及左右側空間尺寸，確保主機有良好的散熱及足夠服務空間，吸入側須維持在 B 尺寸以上之空間，請參考表 4-1。

(2) 安裝場所請選擇無其他熱源輻射以及不受冬季東北季風直吹的場所安裝

(3) 安裝場所請選擇不影響鄰居安寧，以及吹出空氣不直吹鄰居窗戶的場所安裝。

(4) 機體周圍切勿堆放雜物，以免影響性能及確保安全。

表 4-1

單位：mm

機 種	h	B
RCU-N51A、RHU-N51A RCU-N51AB、RHU-N51AB	995	500
RCU-N101A、RHU-N101A RCU-N81AB、RCU-N101AB RHU-N81AB、RHU-N101AB RCU-N201A	1000	500
RCU-N81A、RHU-N81A	1010	500
RCU-N151A、RHU-N151A	1070	500
RCU-N301A	1240	500



圖 4-1 安裝場所示意圖

4.3. 安裝基礎

- (1) 安裝時關於基礎台方面的構造必須詳加考慮，尤其當機器是安置於中間層或頂層時，對地板的強度、噪音之避免必須特別注意。最好能和建築物的設計者事先研究後方行安裝。
- (2) 對於安裝基礎工事而言，請確保避免主機傾斜，產生噪音；同時必須事先考慮到如遇強風或地震時，主機的穩固性。
- (3) 基礎構造如圖 4-3，設置堅實平坦的安裝基礎台，並在機體與基礎台之間加裝防震橡膠以減少機體的震動及噪音。
- (4) 安裝尺寸請參考表 4-2，請依現地狀況選擇安裝孔位。當機體安裝環境受到限制時(如機體前、後方靠近女兒牆)，請使用安裝尺寸(一)。

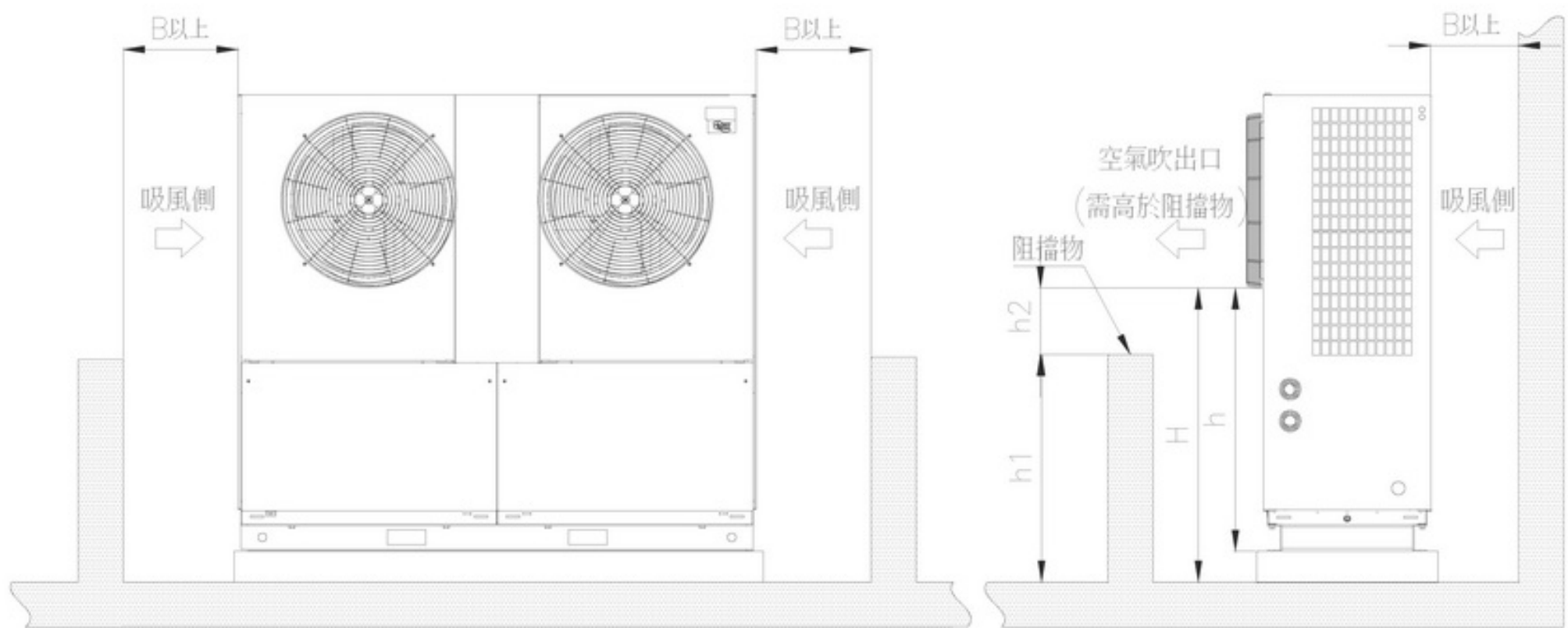

圖 4-3 基礎構造示意圖



註：“H”為安裝基礎台的高度，當主機前有阻擋物高於空氣吹出口時（參考防風措施中的圖例）可藉由“H”的增加使空氣吹出口高於阻擋物。

表 4-2 基礎構造尺寸 單位：mm

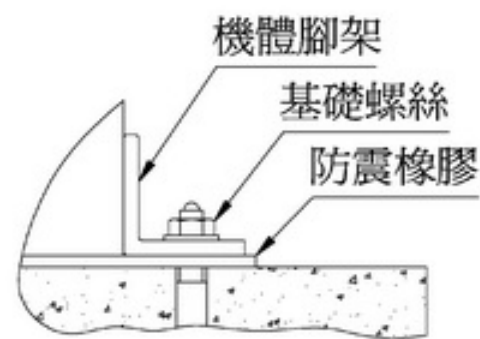
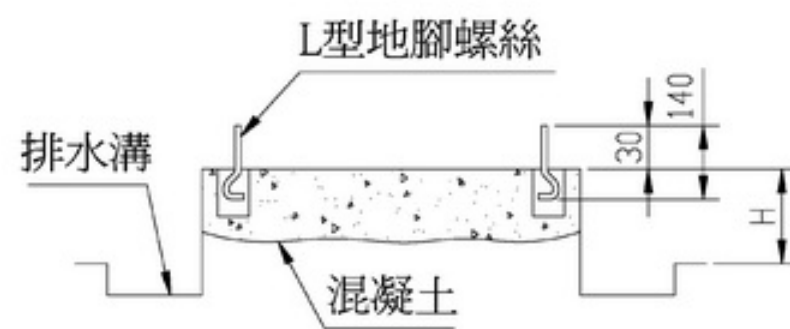
機種	安裝尺寸	a	b	c	d	e	基礎螺絲
RCU-N51A RHU-N51A	安裝尺寸(一)	930	289	100	—	Φ 15	M10×90
RCU-N51AB RHU-N51AB	安裝尺寸(二)	620	289	255	200	Φ 14×30(長圓孔)	M12
RCU-N151A	安裝尺寸(一)	1817	463	100	—	Φ 15×30(長圓孔)	M12×90
	安裝尺寸(二)	1544	512	236	200	Φ 14×30(長圓孔)	M12
RHU-N151A	安裝尺寸(一)	1817	462	100	—	Φ 15×30(長圓孔)	M12×90
	安裝尺寸(二)	1463	512	277	200	Φ 14×30(長圓孔)	M12
RCU-N201A	安裝尺寸(一)	2160	462	100	—	Φ 15×30(長圓孔)	M12×90
	安裝尺寸(二)	1453	510	455	200	Φ 14×30(長圓孔)	M12
RCU-N81A RHU-N81A RCU-N81AB RHU-N81AB	安裝尺寸(一)	1100	420	100	—	Φ 15	M10×90
RCU-N101A RHU-N101A RCU-N101AB RHU-N101AB	安裝尺寸(二)	790	420	255	200	Φ 14×30(長圓孔)	M12
RCU-N301A	安裝尺寸(三)	1924	705	20	238	Φ 18	M16×90

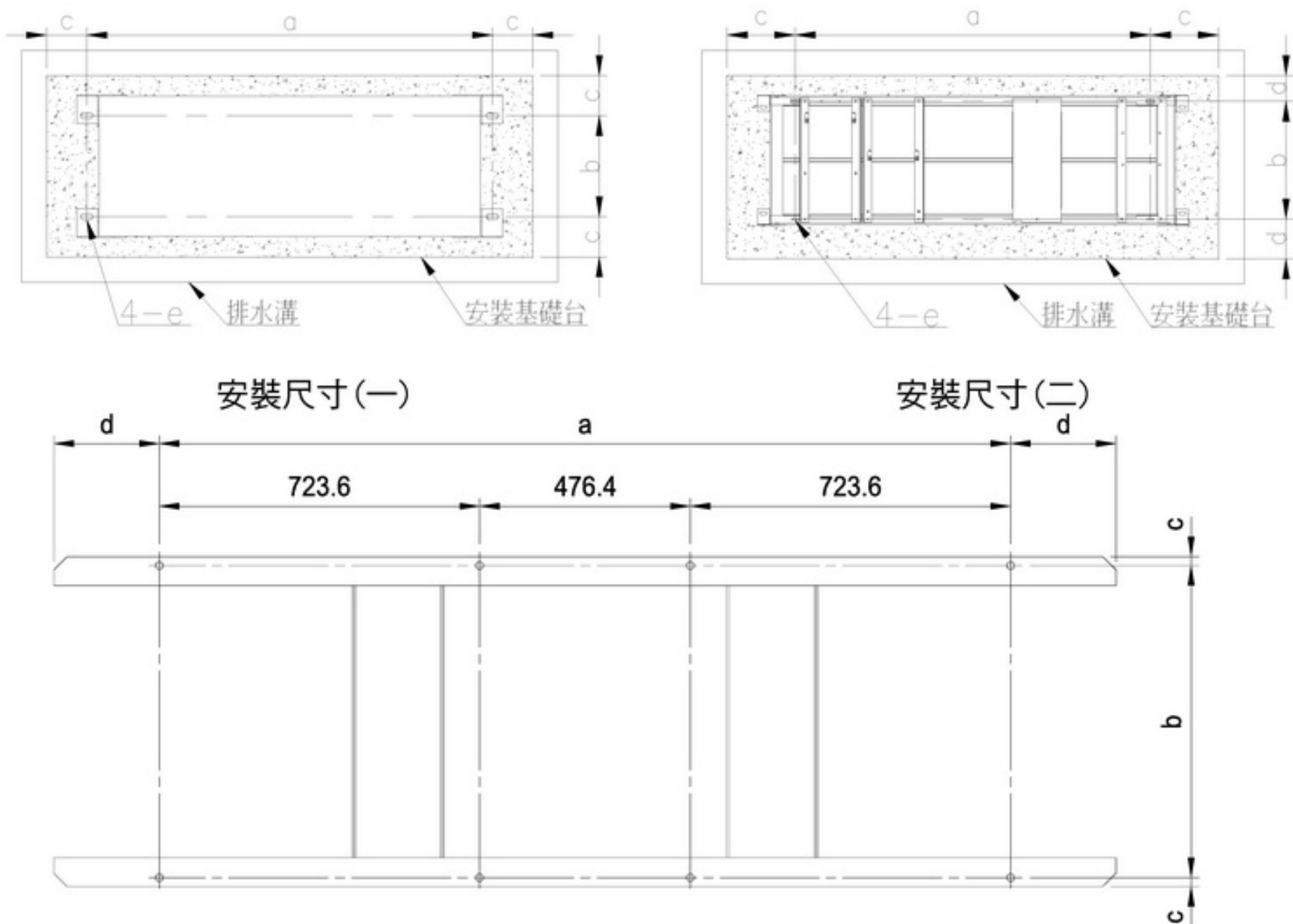

安裝尺寸(三)

4.4. 防風措施

如圖 4-4 所示，可利用機體上的防風固定螺絲自行設置防風固定支架，以確保機體的牢固。



圖 4-4 防風支架安裝方式

4.5. 水配管：(參考圖 4-5)

(1) 水配管的施工注意事項

不適當的水配管施工極易造成冰水機的故障，並且會引起噪音或將來保養上的困難，故施工時請注意下列各點：

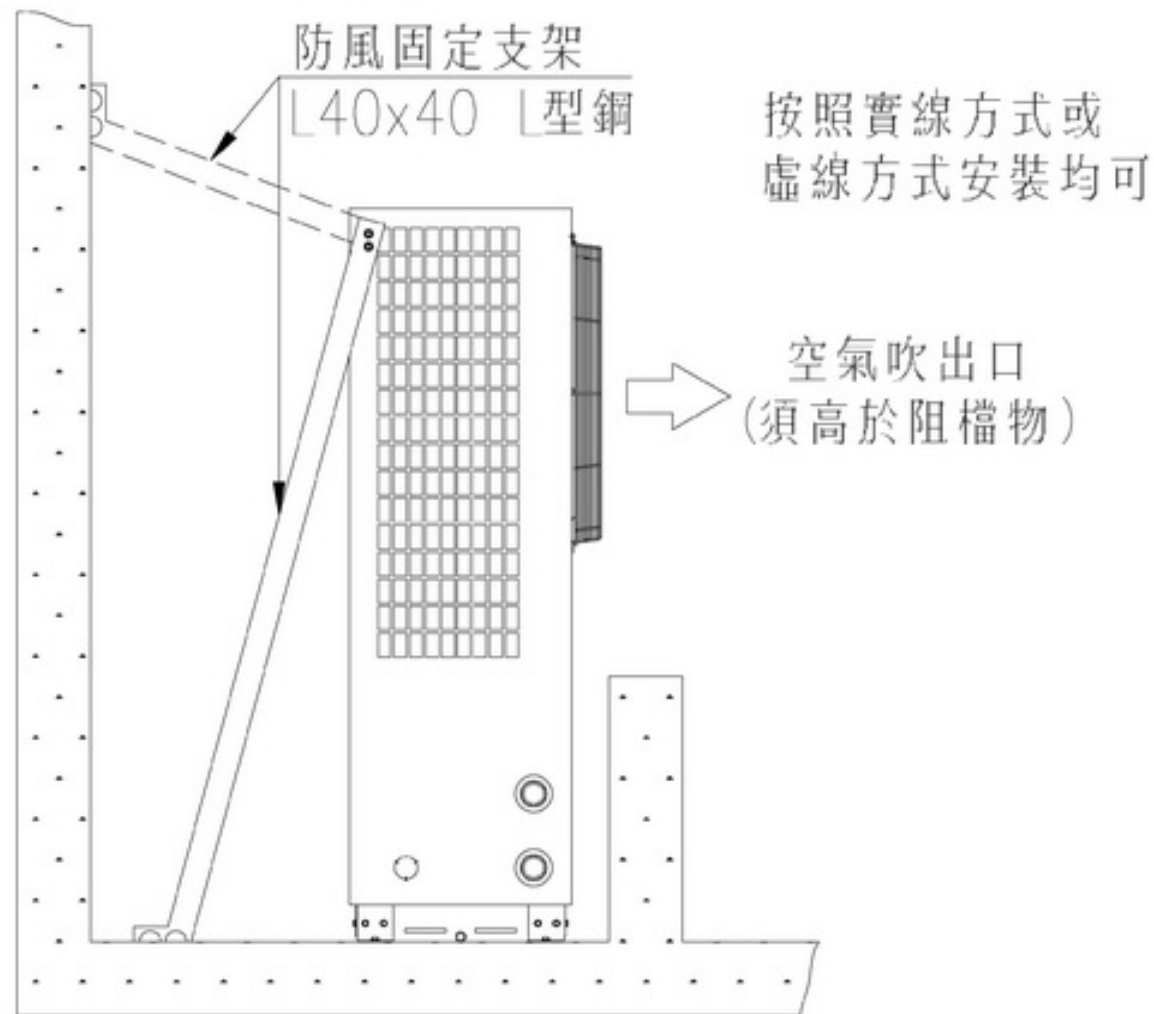
- 冰水器出入水管的保溫要確實包紮好，以利保冷及防潮濕。
- 二台以上的熱交換器與冰水機並聯使用時，為使每台熱交換器的冰水流量保持相同防止偏流現象，因此冰水機到各熱交換器的往返配管之阻力應力求相等。
- 冰水器的冰水配管，若採用密閉回路式時，為了能夠緩衝水溫變化所引起水體積的膨脹或收縮現象，以及隔離補給水水壓對水配管的影響，應裝設膨脹水箱。
- d.

膨脹水箱	安裝位置及注意事項
開放式	1. 膨脹水箱應設置於泵浦吸入口側 2. 其位置須裝於整套水配管的最高處，膨脹箱內的水面須比水配管的最高點至少高出 1m 以上。
密閉式	1. 裝設位置可低於整套配水管最高處 2. 必須裝設釋氣裝置以排除系統內的空氣

- e. 冰水機的冰水幫浦應裝於冰水器入水口側。
- f. 避免空氣滯留於管內，水配管的最高處請裝置自動排氣閥。
- g. 裝用膨脹水箱或排氣閥時，水配管系統的橫走向水管須向上依 1/250 的傾斜度施工。
- h. 冰水機的水配管出入口請裝配防震軟管，以減少機體的振動經水管傳到各室內。
- i. 冰水機的水配管各出入口處，最好各自裝上溫度計，以便利於運轉中的檢查。
- j. 冰水機運轉使用時，冰水器內的水量必須保持於最小流量以上，以防事故發生。
- k. 冰水器與凝縮器的水出口配管附近應裝設接管座，以便將來檢修時，可輕易將機體與水配管分離。冰水機的各出入水管前應各自裝一閥門，且於下方配管口裝設排水口，上方配管口裝設排氣口。
- l. 冰水流量開關應裝於冰水器出水口側。

※注意事項：冰水出／入水口位置，因選用機型不同而有所差異，在裝配時請依水配管指示銘板內容作業。



圖 4-5 水配管施工要領(示意圖)

4.6. 電氣配線

在此所要說明的是機外配線施工應注意事項，施工時請由領有電氣執照的電氣工程行施工。

(1) 配線施工時一般注意事項

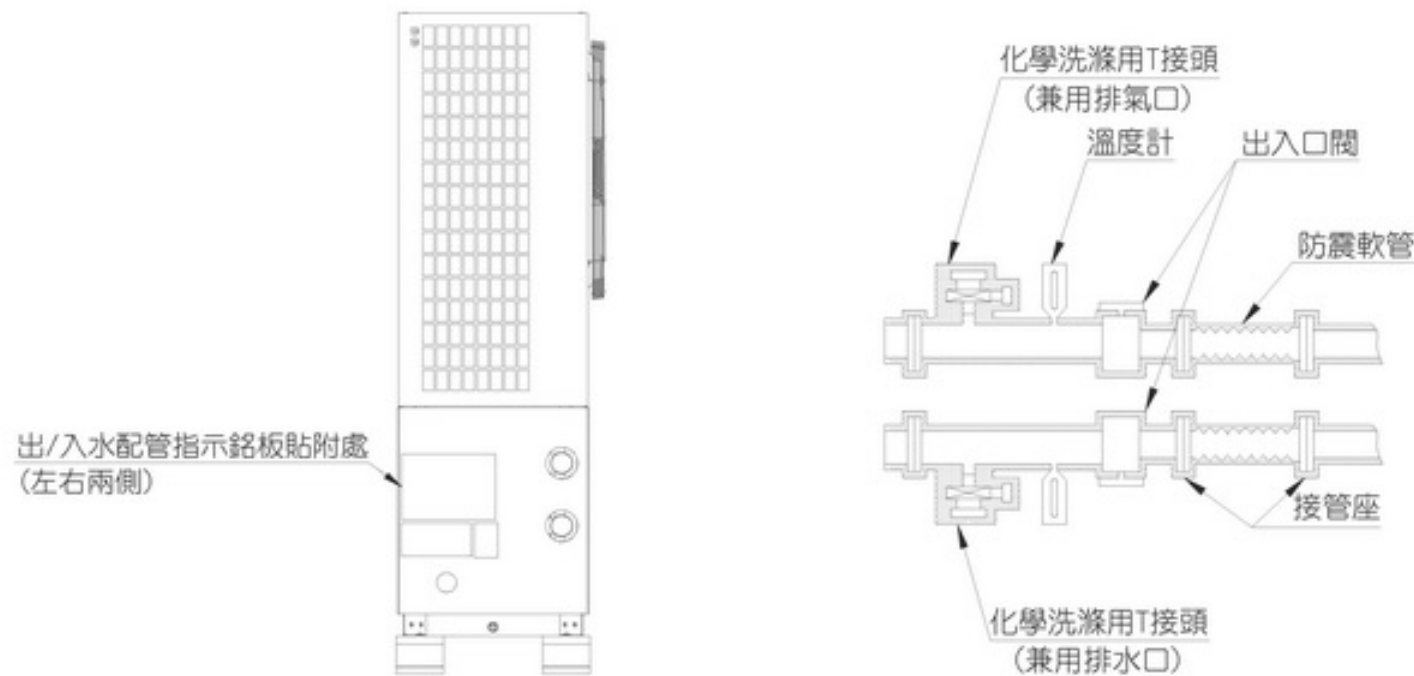
a. 電源電壓

電壓過高或過低對機械本身都有不良的影響，電源容量不足時，當機械起動運轉的瞬間，會造成電壓降過大，因而使機械無法起動。冰水機的最低起動電壓須保持額定電壓的 85%以上，運轉中須保持在額定電壓的±10%以內，而各相之間的線電壓，其彼此之間的電壓差須保持在 2%以內。

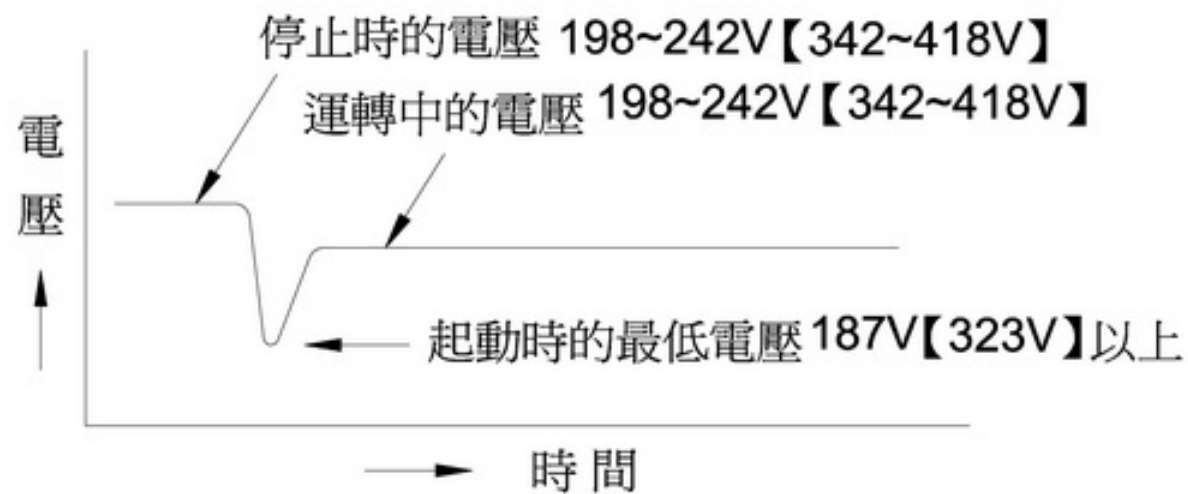

定格電壓為 220V；【】括號內數值為 380V

b. 電氣配線的大小及變壓器容量的決定

各冰水機銘板上所標示的起動電流、運轉電流、全入力.....等，係指冰水機運轉於標準狀況下所測得，但現場的設備工事條件，使用時的負荷情況各不相同。譬如：冷卻水出口溫度提高，或冰水出口溫度升高時，都會使運轉電流增加。故選擇電源容量、變壓器容量大小不能只依據銘板上的記載，尚須考慮如上述運轉條件惡劣時所增加的容量。電源線太長時也會造成壓縮機無法起動，故電源線必須能夠保持適當長度(當運轉時，電源線端部的電壓和尾部電壓的壓差小於 2% 的長度範圍)，若是長度無法縮短，則電源線線徑須加大。

c. 接地

為保護人體的安全，避免機體漏電時，發生觸電的危險，冰水機機體及金屬配管應依電工法規上「地線工程」內所記載施工。

d. 冷卻水的循環幫浦，以及冷卻水塔風車等所用的電磁開關，請依貼於機體上的配線銘板所示，務必和冰水機本體的操作回路連鎖。上述之各電磁開關係由現場施工者所裝配，不附屬於機體內。

e. 防止逆相運轉

本主機使用渦卷式壓縮機，禁止逆相運轉，否則將造成壓縮機故障。為了防止逆相運轉，本主機控制基板具有“逆相防止”功能，運轉前針對電源相別配線的正確性進行自動確認，當逆相發生時，壓縮機無法起動，同時逆相故障指示燈顯示。當此現象發生時，請依下列圖示要領，進行確認配線的正確性。

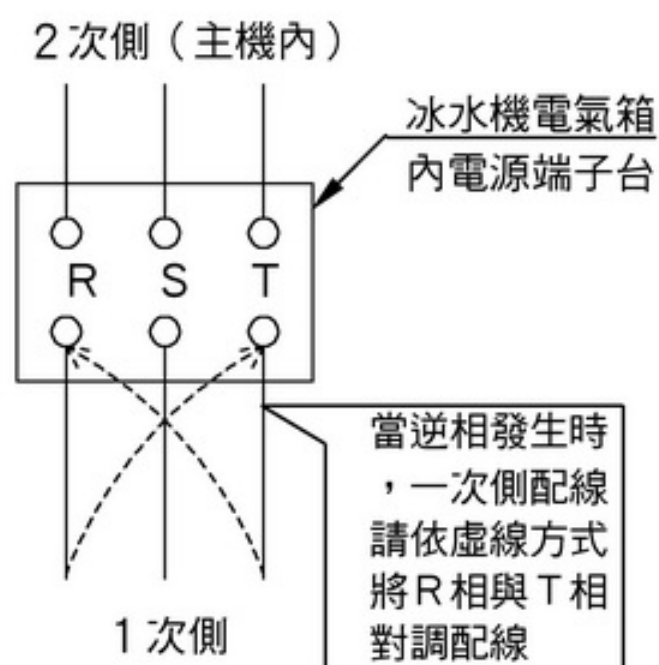

注意事項

- 相關配線調換務必切斷電源
- 嚴禁主機內二次側配線調換，可能造成壓縮機逆相運轉而故障
- 嚴禁手動觸壓電磁接觸器進行強制運轉。

f. 電源線配線時，電源線規格不得低於表 4-3 所示規格。

g. 冰水流量開關接點，請依貼於機體上的配線銘板所示，務必和冰水機本體的保護回路連鎖，配線方式如表 4-4。

上述之流量開關係由現場施工者所裝配，不附屬於機體內。

表 4-3

機種	電源	起動電流	過電流動作 值	機外配 線 幹線	漏電斷路器	最小接地 線徑規格
		(A)	(A)	(mm ²)		
RCU-N101A	3 φ, 220V, 60Hz	135	27	22	75	單心 φ 2.6 mm 以上 / 絞線 5.5mm ² 以上
	3 φ, 380V, 60Hz	80	18	14	50	單心 φ 2.0mm 以上 / 絞線 3.5mm ² 以上
RCU-N201A	3 φ, 220V, 60Hz	210	27	60	150	14mm ² 以上
	3 φ, 380V, 60Hz	96	16	22	75	單心 φ 2.6mm 以上 / 絞線 5.5mm ² 以上
RCU-N301A	3 φ, 220V, 60Hz	360	70	100	200	14 mm ² 以上
	3 φ, 380V, 60Hz	230	42	50	125	14 mm ² 以上
RCU-N51A RHU-N51A	3 φ, 220V, 60Hz	145	25	14	50	單心 φ 1.6 mm 以上 / 絞線 2.0 mm ² 以上
	3 φ, 380V, 60Hz	70	17	3.5	20	單心 φ 1.6 mm 以上 / 絞線 2.0 mm ² 以上
RCU-N81A RHU-N81A	3 φ, 220V, 60Hz	170	35	14	50	單心 φ 1.6 mm 以上 / 絞線 2.0mm ² 以上
	3 φ, 380V, 60Hz	80	20	5.5	30	單心 φ 1.6 mm 以上 / 絞線 2.0mm ² 以上
RHU-N101A	3 φ, 220V, 60Hz	145	27	22	75	單心 φ 2.6 mm 以上 / 絞線 5.5mm ² 以上
	3 φ, 380V, 60Hz	75	18	14	50	單心 φ 2.0 mm 以上 / 絞線 3.5mm ² 以上
RCU-N151A RHU-N151A	3 φ, 220V, 60Hz	190	38	30	100	單心 φ 2.6 mm 以上 / 絞線 5.5mm ² 以上
	3 φ, 380V, 60Hz	95	20	22	50	單心 φ 2.0 mm 以上 / 絞線 3.5mm ² 以上
RCU-N51AB RHU-N51AB	1 φ, 220V, 60Hz	150	R 相 54 T 相 17	22	50	單心 φ 2.6 mm 以上 / 絞線 5.5mm ² 以上
RCU-N81AB RHU-N81AB	1 φ, 220V, 60Hz	165	R 相 34 T 相 17	30	100	單心 φ 2.6 mm 以上 / 絞線 5.5mm ² 以上
RCU-N101AB RHU-N101AB	1 φ, 220V, 60Hz	170	R 相 50 T 相 17	50	125	14 mm ² 以上

註：

- 配線最小線徑係基於：電源線絕緣體耐溫 60°C、周圍(機房)溫度 40°C、三條電線共用的電線管為金屬管(或硬質 PVC 管)的情況。
- 配線長度超過 20m 時，電壓降以 1% 以下為原則，計算公式如下。
公式： $A = (30.8 \times L \times I) / (1000 \times e)$
A：電源線截面積 (mm²) L：電源線長度 (m) I：電流 (A) e：電壓降 (V)

配線	
端子台接點	5、6
機種	全系列
代號	63W：冰水流量開關

表 4-4

5、試運轉

5.1. 試運轉前的檢查

試運轉之前請依表 5-1 逐項檢查。

表 5-1 試運轉前檢查要項

項目	檢查要點	認可基準及要領	備註
機體	外側及內部 (1)機體外表的灰塵異物須擦拭乾淨。 (2)各部位的螺絲不能鬆動。	*以軟性清潔劑洗滌。 *重新將每一個螺絲旋緊。	
冷媒系統	循環管路 (1)螺絲不可鬆動。 (2)冷媒不能洩漏。	*重新將每一個螺絲鎖緊。 *以肥皂水或冷媒瓦斯驗漏器驗漏。	特別注意法蘭及焊接處。
	保險絲 (1)保險絲容量是否正確?	*以目視檢查。	
電氣系統	電氣機器 (1)端子螺絲是否鎖緊? (2)電氣回路的絕緣抵抗良好否? (3)機內配線是否有鬆動或脫落? (4)配線不能和高溫處或金屬銳角接觸。	*用螺絲刀將各個端子螺絲鎖緊。 *以D. C. 500MΩ高阻計測量時,須為3MΩ以上。 *重新鎖緊。 *以目視檢查。	
	工事配線 (1)接地線是否正確裝上? (2)機外電源線容量是否足夠? (3)無熔絲開關或手動開閉器容量是否適當? (4)電壓是否正常?	*確定接地線無斷線。 *依電工法規之規範檢查。 *依電工法規之規範檢查。 *電壓保持額定的±10%以內。	
水系統	水質管理 (1)實施水質檢查。	*參考第8節。	
	水配管 (1)是否裝有洩氣閥? (2)是否有漏水? (3)幫浦旋轉方向是否依指示方向? (4)冰水循環系統是否充滿水量? (5)補充水凡而是否開啟? (6)冰水流量開關是否鎖付端子台接點5, 6	*水管中的空氣須排除。 *以目視檢查。 *以目視檢查。 *以釋氣閥檢查是否有空氣。 *確認閥門已開啟。 *冰水機本體的保護回路連鎖保護	
送風系統	電動機 (1)端子部的絕緣抵抗良好否?	*以D. C. 500MΩ高阻計測量時,須為3MΩ以上。	

5.2. 試運轉起動程序

表5-1各項檢查合格後再行下列步驟。

5.2.1 開機之前 12 小時電源先投入機器上,使油加熱器通電以便潤滑油受熱後,而將油內所溶解的冷媒揮發成氣體,防止壓縮機起動時起泡沫現象。電源投入前,運轉開關須置於“OFF”或“停止”處。

5.2.2 運轉操作請依照下列步驟

- (1)開機運轉前請先確認冰水配管關斷閥是否已經全開,電源是否已經開啟。
- (2)將運轉切換開關切換至“起動”位置。經5分鐘後壓縮機開始運轉。
- (3)檢查高壓部是否有冷媒氣體洩漏。
- (4)在壓縮機起動後的「1~2分鐘」內,確認無異音或無異常振動狀況再將起運轉開關旋轉到“OFF”或“停止”處。
- (5)根據下表 5-2 逐項檢查,每項都必須合於其基準方能正常運轉。
- (6)如使用冷房運轉時,出水溫度低於5°C(超過使用範圍)時;可能導致保護開關作動;此時請加大冰水量或調高冷房溫度開關設定值,以提高出水溫度至5°C以上。

5.3 試運轉時的檢查要點

根據表 5-2 逐項檢查，每項都必須合於其基準方能正常運轉。

表 5-2 試運轉時的檢查要點

項目		檢查要點	基準或要領	備考
運轉	運轉記錄	(1) 電壓。 (2) 電流。 (3) 冰水入口溫度。 (4) 冰水出口溫度。 (5) 溫水入口溫度。 (6) 溫水出口溫度。 (7) 壓縮機的起動停止頻度。	*起動時瞬間電壓(額定電壓×85%)以上。 *運轉電壓(額定電壓±10%)以內。 *100%負載時的電流必須小於額定值的120%以內。 *10°C以上、20°C以下。 *5°C以上、15°C以下。 *30°C以上、45°C以下。 *35°C以上、50°C以下。 *起動、停止頻度須少於每小時6次。 *最短運轉時間不得少於5分鐘。	相間電壓的不平衡率須在2%以內。
冷媒系統	循環管路	(1) 冷媒配管的振動幅度是否會和他物碰觸?	*以目視檢查。	以軟性束帶紮緊，避免銅管相互摩擦。
水系統	幫浦	(1) 吐出水壓或運轉聲音無異常現象。		若水量必須調整時，請勿調整位於幫浦吸入側的閥，應調整吐出側的閥。
電氣系統	安全裝置 電氣裝置	(1) 安全裝置動作值。 (2) 各種繼電器動作是否正常?	*參看安全裝置動作值(第1.3節)。 *繼電器動作要乾脆俐落。	

6、 控制基板說明

6.1 基板位置說明

基板部份設定與顯示於主機(MASTER)與子機(SECOND)有所差異，操作時請注意主/子機差異。

RCU-N51A

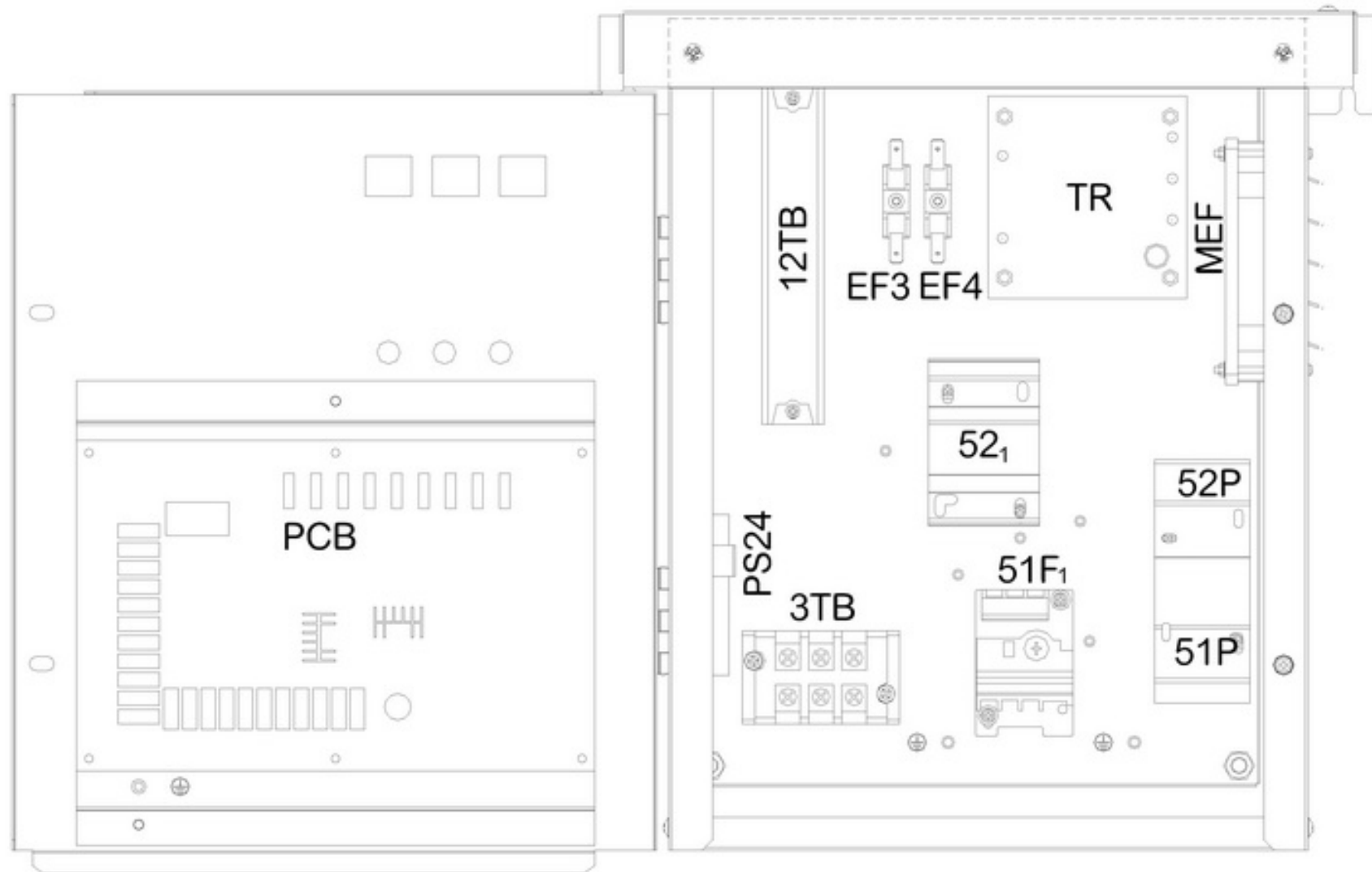

代號	名稱
12TB	12P端子台 12P TERMINAL BASE
3TB	3P端子台 3P TERMINAL BASE
52 1	壓縮機用電磁接觸器 MAG. CONTACT OF COMP.
52P,51P	泵浦用電磁開關 PUMP MAGNETIC CONTACTOR
51F 1	送風馬達用過載保護器 FAN MOTOR OVERLOAD PROTECTOR
CS 1	控制設定切換開關 CONTROL SET. SWITCH
CS 2	主機控制遠方遙控切換開關 LOCAL/REMOTE CONTROL SNAP SWITCH
CS 3	運轉開關 START SWITCH
EF 3,4	保險絲 FUSE
MFE	散熱風扇(電氣箱用) FAN
TR	變壓器(限380V使用) TRANSFORMER(For 380V)
RL	異常指示燈(紅色) ALARM LAMP(RED)
GL	運轉指示燈(綠色) OPERATION LAMP(GREEN)
WL	電源指示燈(白色) POWER SOURCE LAMP (WHITE)
PCB	控制基板 PCB
PS24	電源供應器 POWER SUPPLY

操作面板配置圖

RCU-N81A

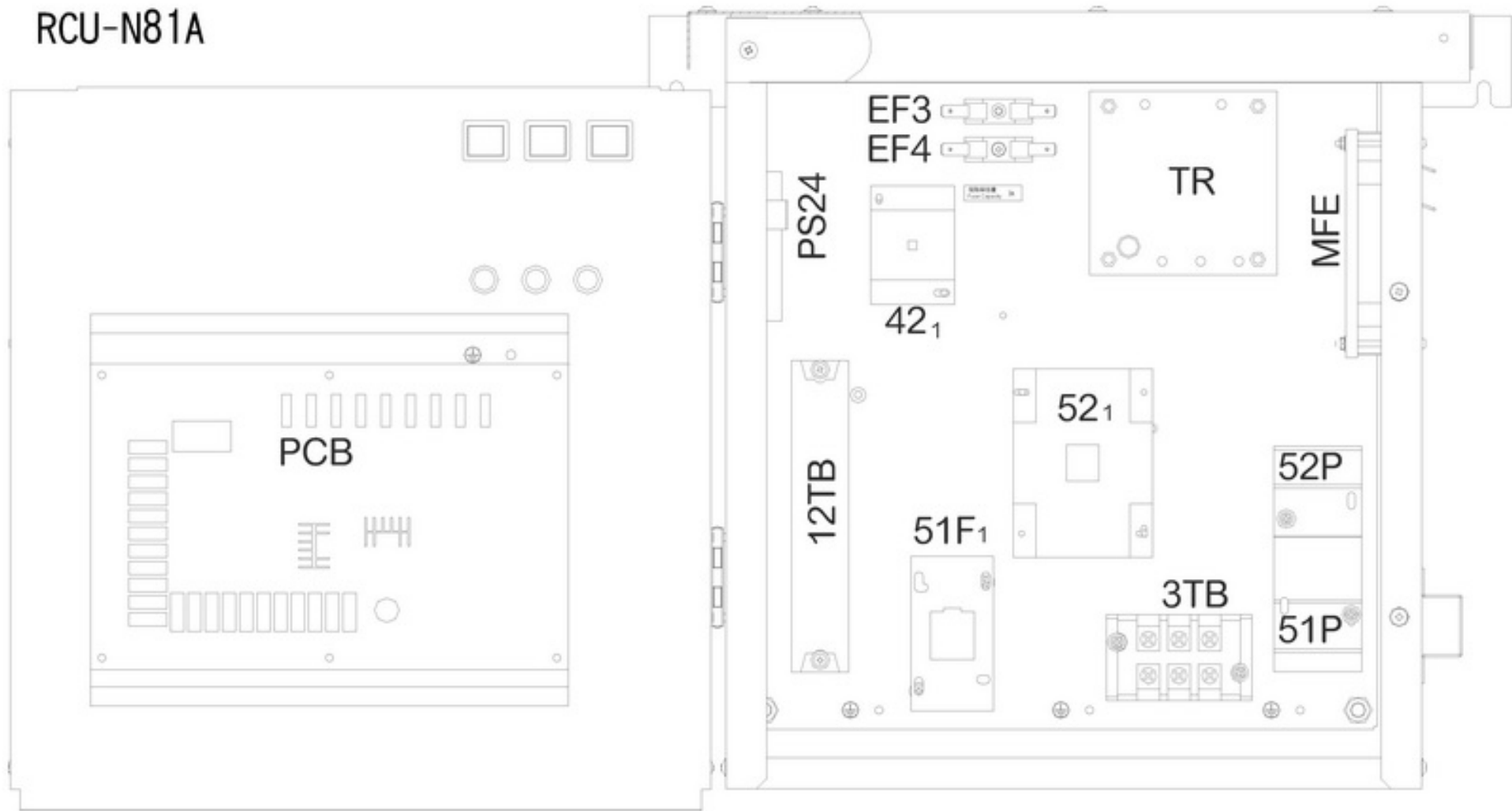

代號	名稱
12TB	12P端子台 12P TERMINAL BASE
3TB	3P端子台 3P TERMINAL BASE
42 ₁	輔助繼電器 RELAY
52 ₁	壓縮機用電磁接觸器 MAG. CONTACT OF COMP.
52P, 51P	泵浦用電磁開關 PUMP MAGNETIC CONTACTOR
51F ₁	送風馬達用電磁接觸器 MAG. CONTACT OF FAN.
CS ₁	控制設定切換開關 CONTROL SET. SWITCH
CS ₂	主機控制遠方遙控切換開關 LOCAL/REMOTE CONTROL SNAP SWITCH
CS ₃	運轉開關 START SWITCH
EF _{3,4}	保險絲 FUSE
MFE	散熱風扇(電氣箱用) FAN
TR	變壓器(限380V使用) TRANSFORMER(For 380V)
RL	異常指示燈(紅色) ALARM LAMP(RED)
GL	運轉指示燈(綠色) OPERATION LAMP(GREEN)
WL	電源指示燈(白色) POWER SOURCE LAMP (WHITE)
PCB	控制基板 PCB
PS24	電源供應器 POWER SUPPLY

操作面板配置圖

RCU-N101A

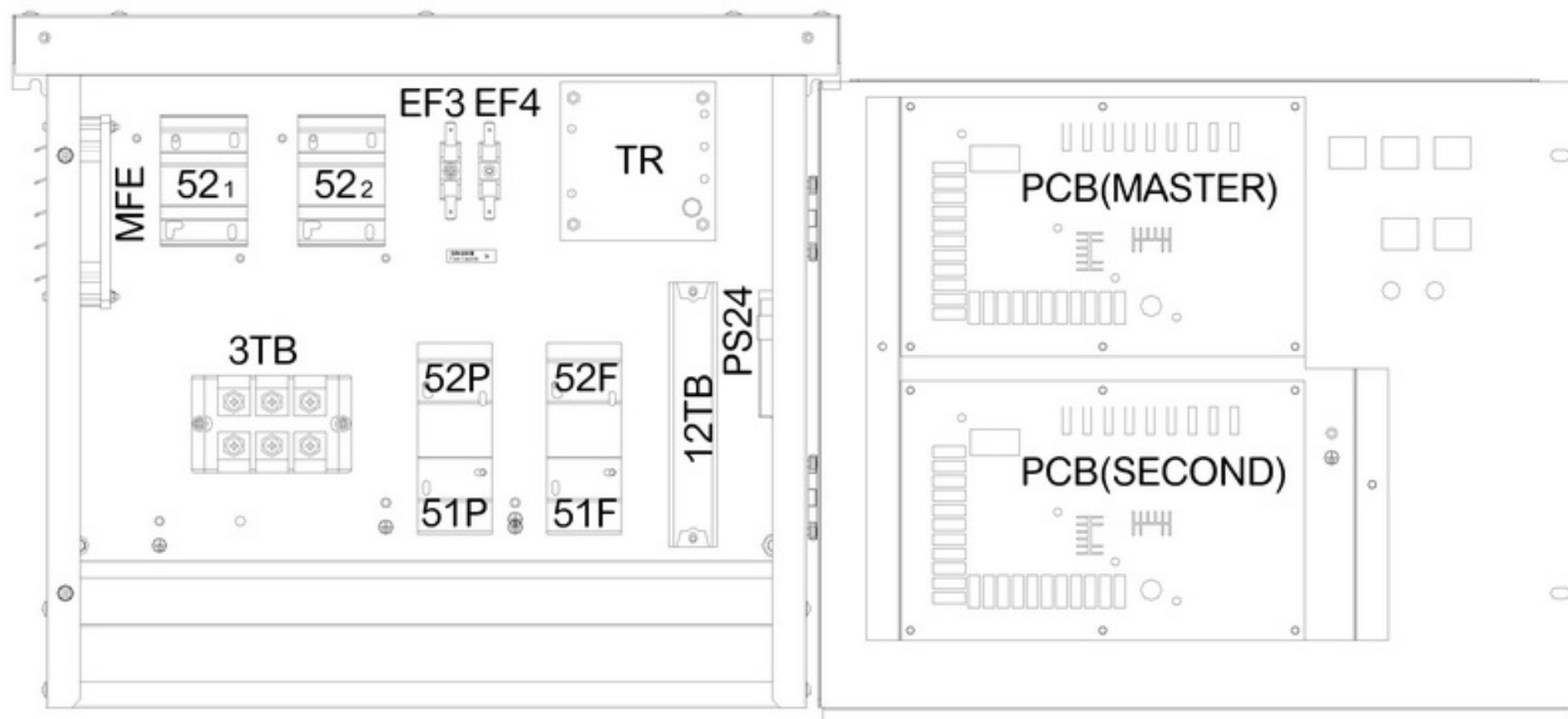

代號	名稱
12TB	12P端子台 12P TERMINAL BASE
3TB	3P端子台 3P TERMINAL BASE
52 1,2	壓縮機用電磁接觸器 MAG. CONTACT OF COMP.
52P,51P	泵浦用電磁開關 PUMP MAGNETIC CONTACTOR
52F,51F	送風馬達用電磁開關 FAN MOTOR MAGNETIC CONTACTOR
CS 1	控制設定切換開關 CONTROL SET. SWITCH
CS 2	主機控制遠方遙控切換開關 LOCAL/REMOTE CONTROL SNAP SWITCH
CS 3	運轉開關 START SWITCH
CS 4	左壓縮機運轉/停止 LEFT COMP. RUN/STOP
CS 5	右壓縮機運轉/停止 RIGHT COMP. RUN/STOP
EF 3,4	保險絲 FUSE
MFE	散熱風扇(電氣箱用) FAN
TR	變壓器(限380V使用) TRANSFORMER(For 380V)
RL	異常指示燈(紅色) ALARM LAMP(RED)
GL	運轉指示燈(綠色) OPERATION LAMP(GREEN)
WL	電源指示燈(白色) POWER SOURCE LAMP (WHITE)
PCB	控制基板 PCB
PS24	電源供應器 POWER SUPPLY

操作面板配置圖

RCU-N151A

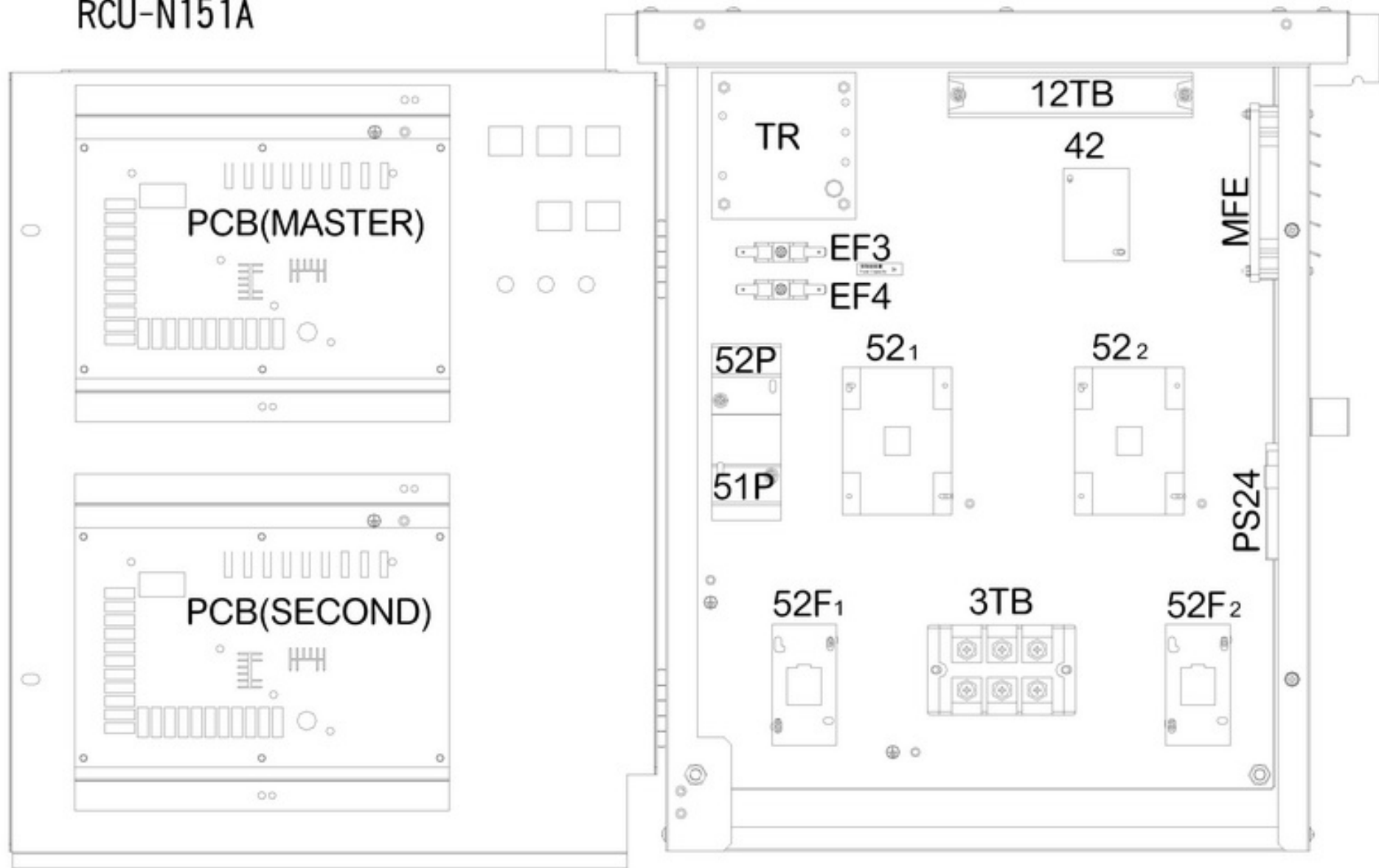

代號	名稱
12TB	12P端子台 12P TERMINAL BASE
3TB	3P端子台 3P TERMINAL BASE
42	輔助繼電器 RELAY
52 1,2	壓縮機用電磁接觸器 MAG. CONTACT OF COMP.
52P,51P	泵浦用電磁開關 PUMP MAGNETIC CONTACTOR
52F1,2	送風馬達用電磁接觸器 MAG. CONTACT OF FAN.
CS 1	控制設定切換開關 CONTROL SET. SWITCH
CS 2	主機控制遠方遙控切換開關 LOCAL/REMOTE CONTROL SNAP SWITCH
CS 3	運轉開關 START SWITCH
CS 4	左壓縮機運轉/停止 LEFT COMP. RUN/STOP
CS 5	右壓縮機運轉/停止 RIGHT COMP. RUN/STOP
EF 3,4	保險絲 FUSE
MFE	散熱風扇(電氣箱用) FAN
TR	變壓器(限380V使用) TRANSFORMER(For 380V)
RL	異常指示燈(紅色) ALARM LAMP(RED)
GL	運轉指示燈(綠色) OPERATION LAMP(GREEN)
WL	電源指示燈(白色) POWER SOURCE LAMP (WHITE)
PCB	控制基板 PCB
PS24	電源供應器 POWER SUPPLY

操作面板配置圖

RCU-N201A

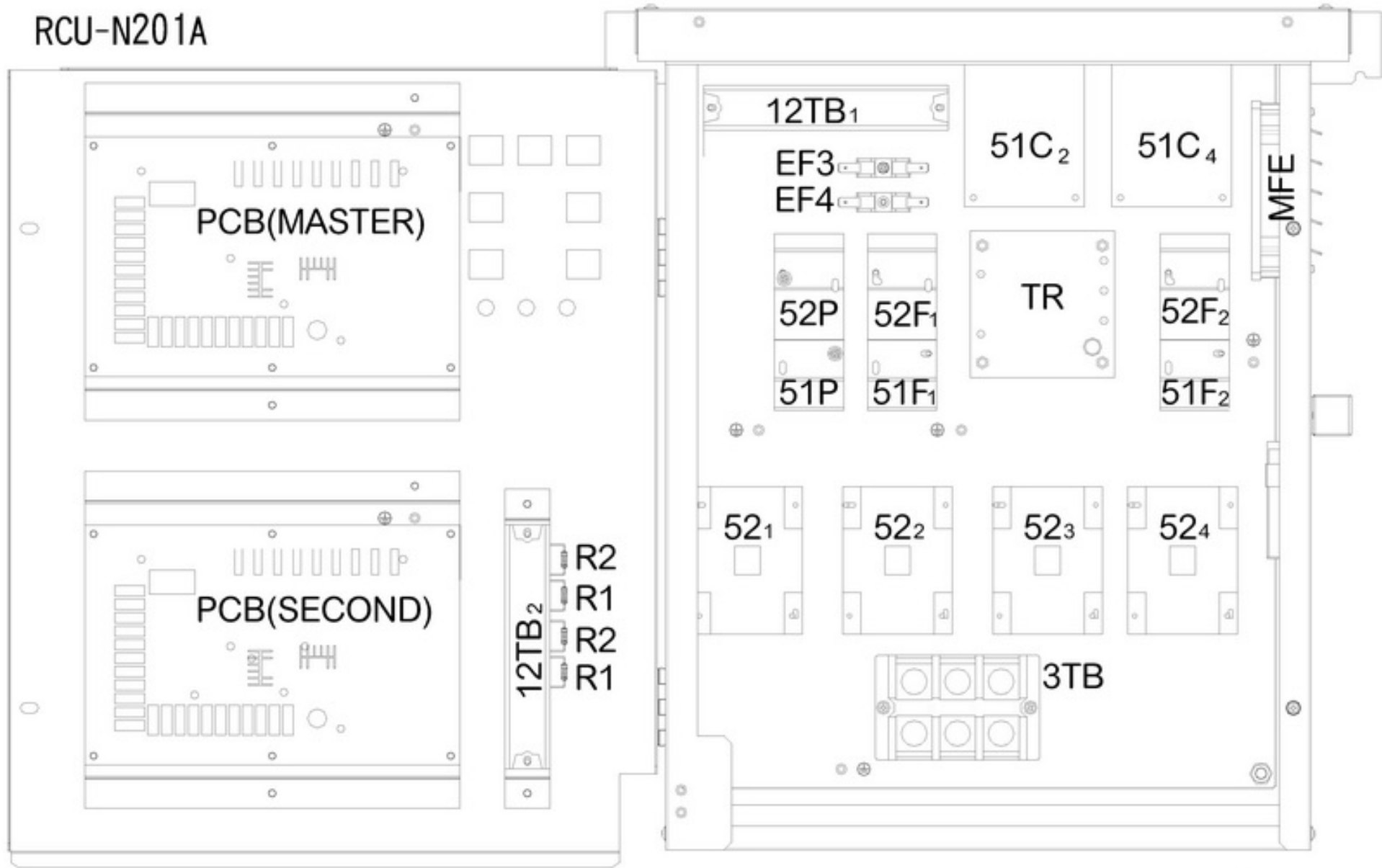

操作面板配置圖

代號	名稱
12TB	12P端子台 12P TERMINAL BASE
3TB	3P端子台 3P TERMINAL BASE
51C _{2,4}	過電流基板 OVERCURRENT BOARD
52 _{1,2} 51F _{1,2}	壓縮機用電磁接觸器 MAG. CONTACT OF COMP.
52P, 51P	泵浦用電磁開關 PUMP MAGNETIC CONTACTOR
52F _{1,2} 51F _{1,2}	送風馬達用電磁開關 FAN MOTOR MAGNETIC CONTACTOR
CS 1	控制設定切換開關 CONTROL SET. SWITCH
CS 2	主機控制遠方遙控切換開關 LOCAL/REMOTE CONTROL SNAP SWITCH
CS 3	運轉開關 START SWITCH
CS 4	MC1停止/運轉 MC1 STOP/RUN
CS 5	MC2停止/運轉 MC2 STOP/RUN
CS 6	MC3停止/運轉 MC3 STOP/RUN
CS 7	MC4停止/運轉 MC4 STOP/RUN
EF _{3,4}	保險絲 FUSE
MFE	散熱風扇(電氣箱用) FAN
TR	變壓器(限380V使用) TRANSFORMER(For 380V)
RL	異常指示燈(紅色) ALARM LAMP(RED)
GL	運轉指示燈(綠色) OPERATION LAMP(GREEN)
WL	電源指示燈(白色) POWER SOURCE LAMP (WHITE)
PCB	控制基板 PCB
PS24	電源供應器 POWER SUPPLY
R _{1,2}	電阻 RESISTOR

RCU-N301A

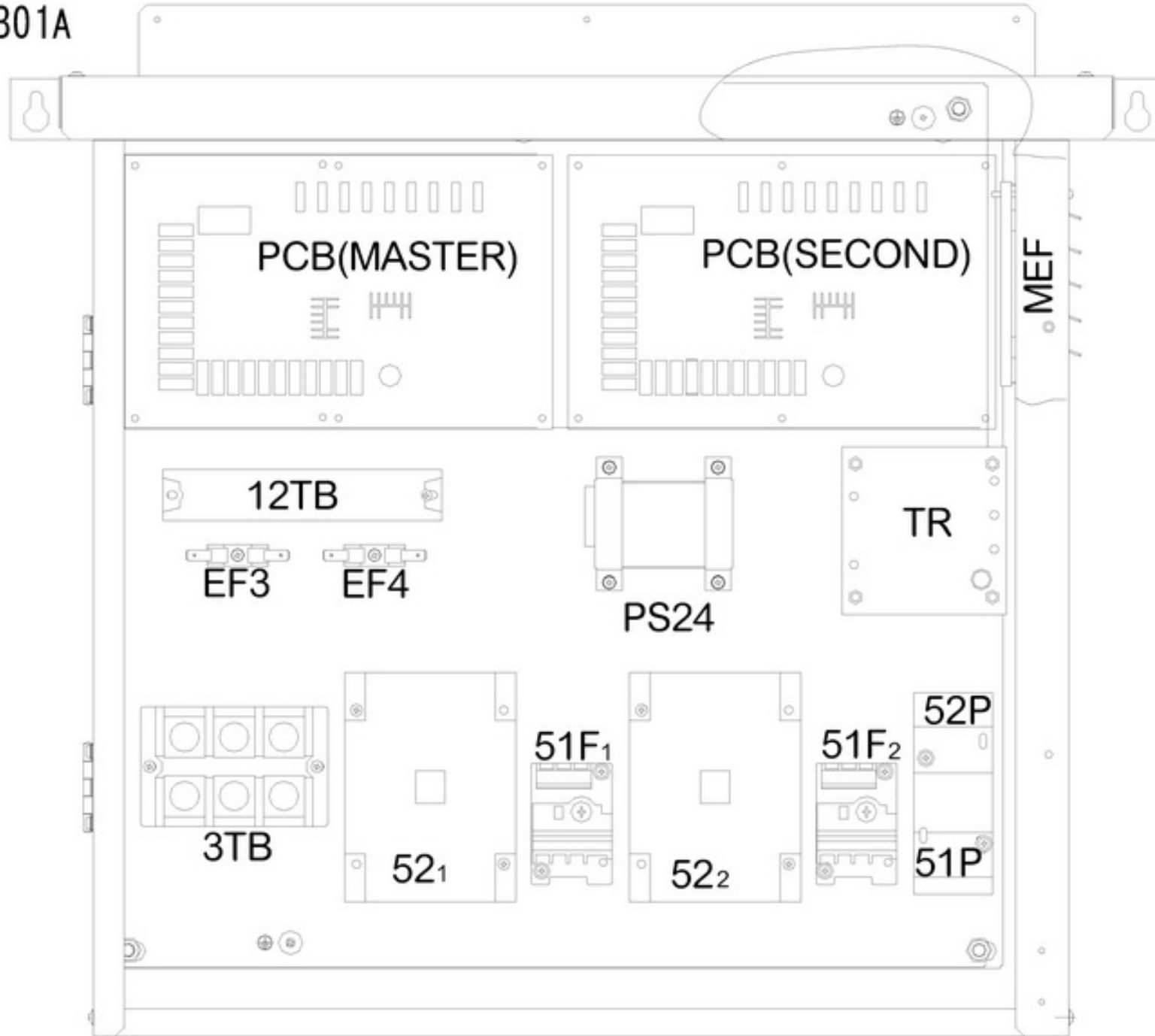

代號	名稱
12TB	12P端子台 12P TERMINAL BASE
3TB	3P端子台 3P TERMINAL BASE
52 _{1,2}	壓縮機用電磁接觸器 MAG. CONTACT OF COMP.
52P,51P	泵浦用電磁開關 PUMP MAGNETIC CONTACTOR
52F _{1,2}	送風馬達用過載保護器 FAN MOTOR OVERLOAD PROTECTOR
CS ₁	控制設定切換開關 CONTROL SET. SWITCH
CS ₂	主機控制遠方遙控切換開關 LOCAL/REMOTE CONTROL SNAP SWITCH
CS ₃	運轉開關 START SWITCH
CS ₄	左壓縮機運轉/停止 LEFT COMP. RUN/STOP
CS ₅	右壓縮機運轉/停止 RIGHT COMP. RUN/STOP
EF _{3,4}	保險絲 FUSE
MFE	散熱風扇(電氣箱用) FAN
TR	變壓器(限380V使用) TRANSFORMER(For 380V)
RL	異常指示燈(紅色) ALARM LAMP(RED)
GL	運轉指示燈(綠色) OPERATION LAMP(GREEN)
WL	電源指示燈(白色) POWER SOURCE LAMP (WHITE)
PCB	控制基板 PCB
PS24	電源供應器 POWER SUPPLY

操作面板配置圖

RHU-N51A (220V 電源特性機種)

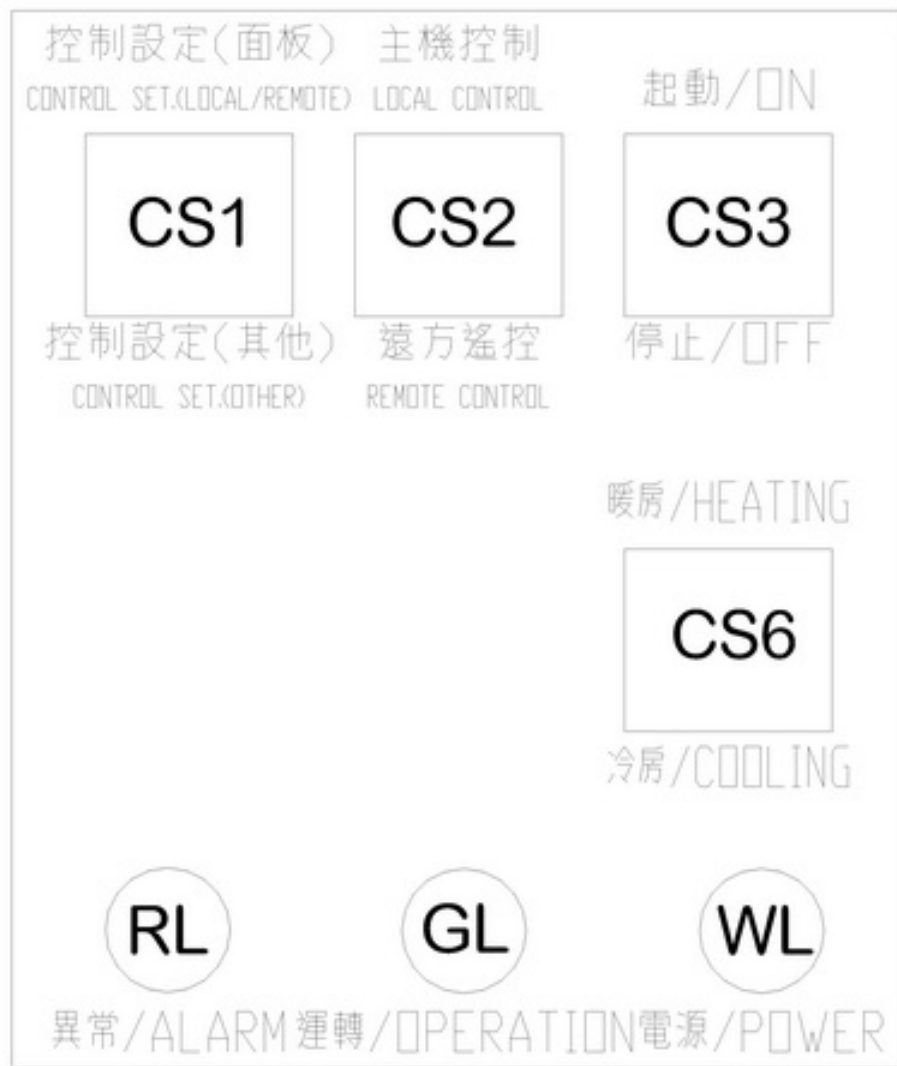
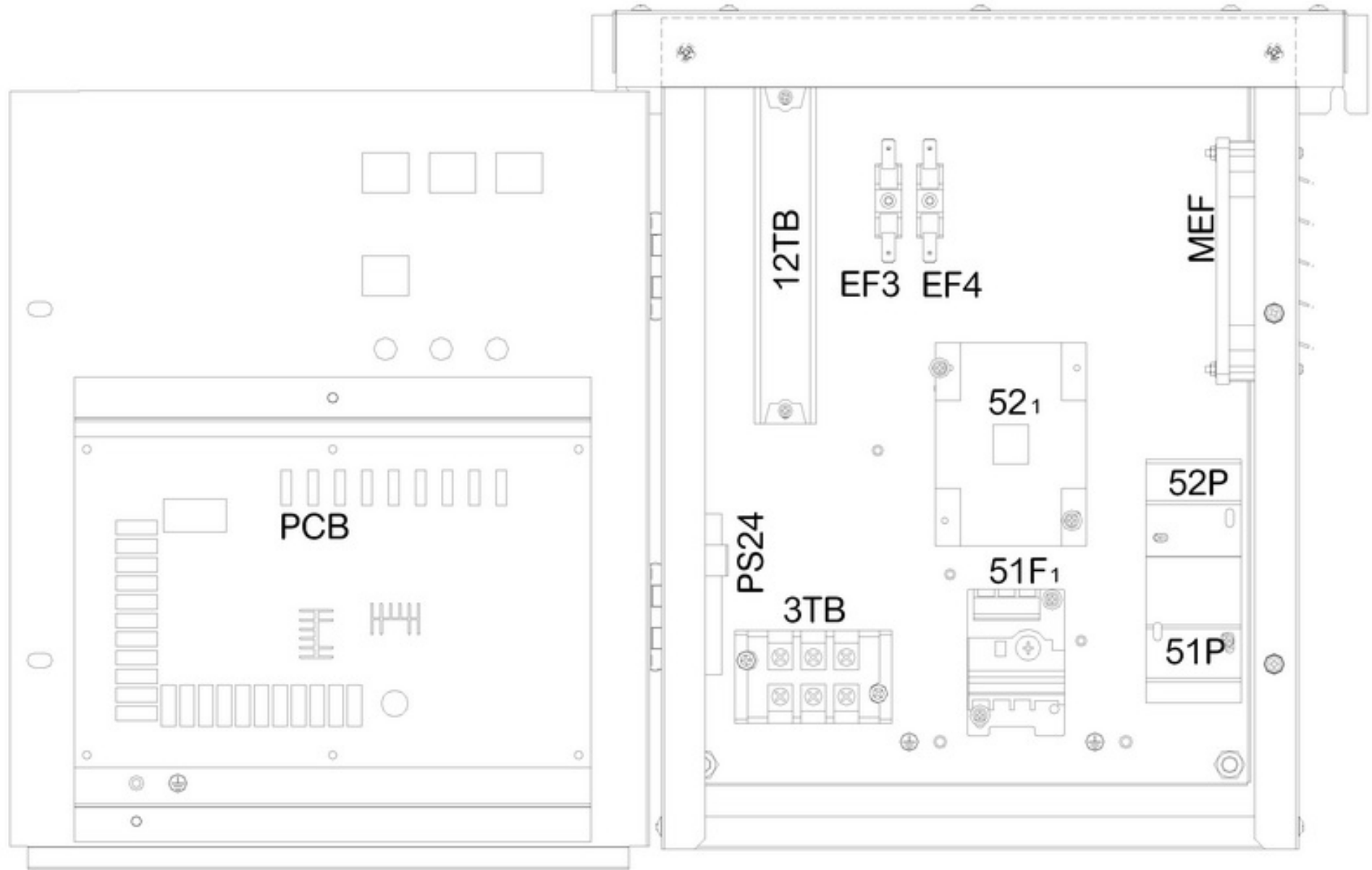

代號	名稱
12TB	12P端子台 12P TERMINAL BASE
3TB	3P端子台 3P TERMINAL BASE
52 ₁	壓縮機用電磁接觸器 MAG. CONTACT OF COMP.
52P,51P	泵浦用電磁開關 PUMP MAGNETIC CONTACTOR
51F	送風馬達用過載保護器 FAN MOTOR OVERLOAD PROTECTOR
CS ₁	控制設定切換開關 CONTROL SET. SWITCH
CS ₂	主機控制遠方遙控切換開關 LOCAL/REMOTE CONTROL SNAP SWITCH
CS ₃	運轉開關 START SWITCH
CS ₆	冷氣與暖氣切換開關 COOLING/HEATING CONTROL SNAP SWITCH
EF _{3,4}	保險絲 FUSE
MFE	散熱風扇(電氣箱用) FAN
RL	異常指示燈(紅色) ALARM LAMP(RED)
GL	運轉指示燈(綠色) OPERATION LAMP(GREEN)
WL	電源指示燈(白色) POWER SOURCE LAMP (WHITE)
PCB	控制基板 PCB
PS24	電源供應器 POWER SUPPLY

操作面板配置圖

RHU-N51A (380V 電源特性機種)

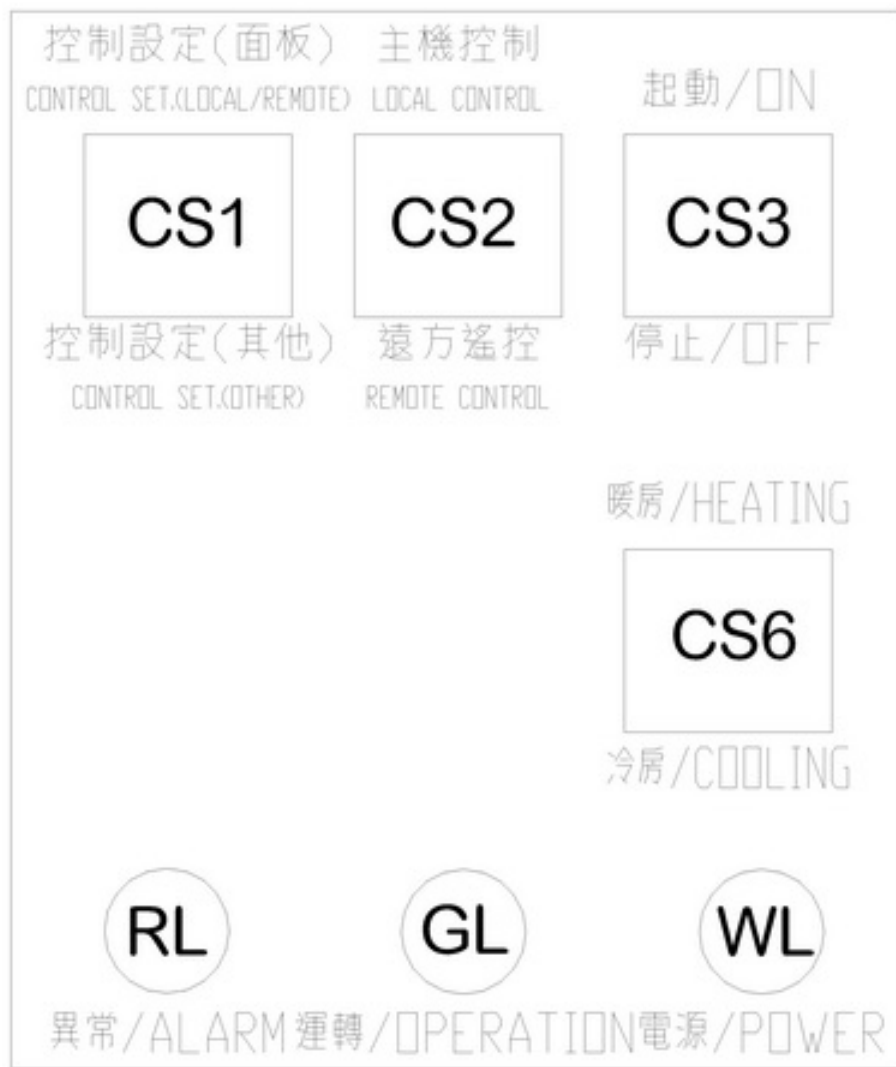
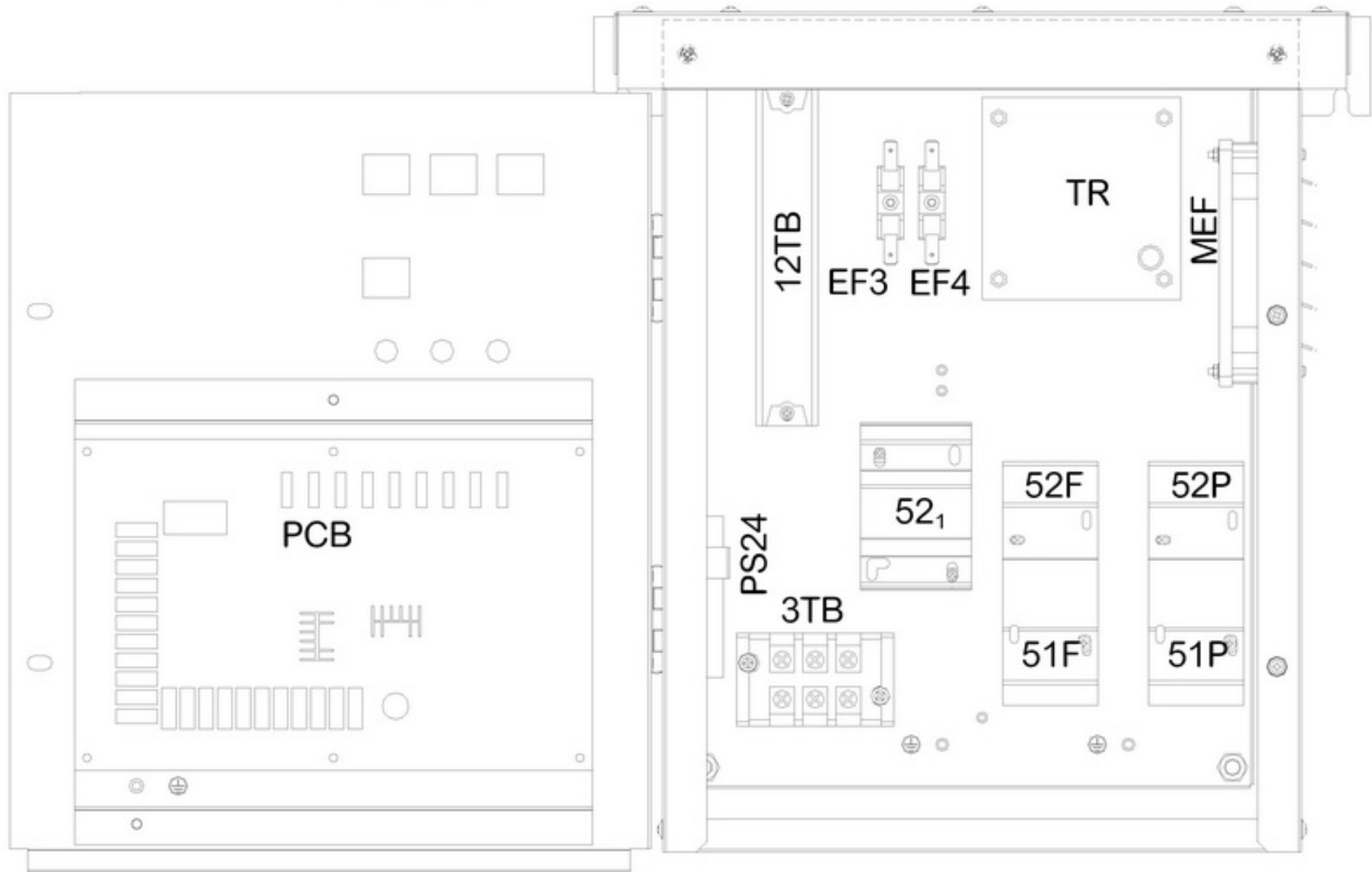

代號	名稱
12TB	12P端子台 12P TERMINAL BASE
3TB	3P端子台 3P TERMINAL BASE
52, 52F, 52P	壓縮機用電磁接觸器 MAG. CONTACT OF COMP.
51F, 51P	泵浦用電磁開關 PUMP MAGNETIC CONTACTOR
52F, 51F	送風馬達用電磁開關 FAN MOTOR MAGNETIC CONTACTOR
CS 1	控制設定切換開關 CONTROL SET. SWITCH
CS 2	主機控制遠方遙控切換開關 LOCAL/REMOTE CONTROL SNAP SWITCH
CS 3	運轉開關 START SWITCH
CS 6	冷氣與暖氣切換開關 COOLING/HEATING CONTROL SNAP SWITCH
EF 3,4	保險絲 FUSE
MEF	散熱風扇(電氣箱用) FAN
TR	變壓器 TRANSFORMER
RL	異常指示燈(紅色) ALARM LAMP(RED)
GL	運轉指示燈(綠色) OPERATION LAMP(GREEN)
WL	電源指示燈(白色) POWER SOURCE LAMP (WHITE)
PCB	控制基板 PCB
PS24	電源供應器 POWER SUPPLY

操作面板配置圖

RHU-N81A

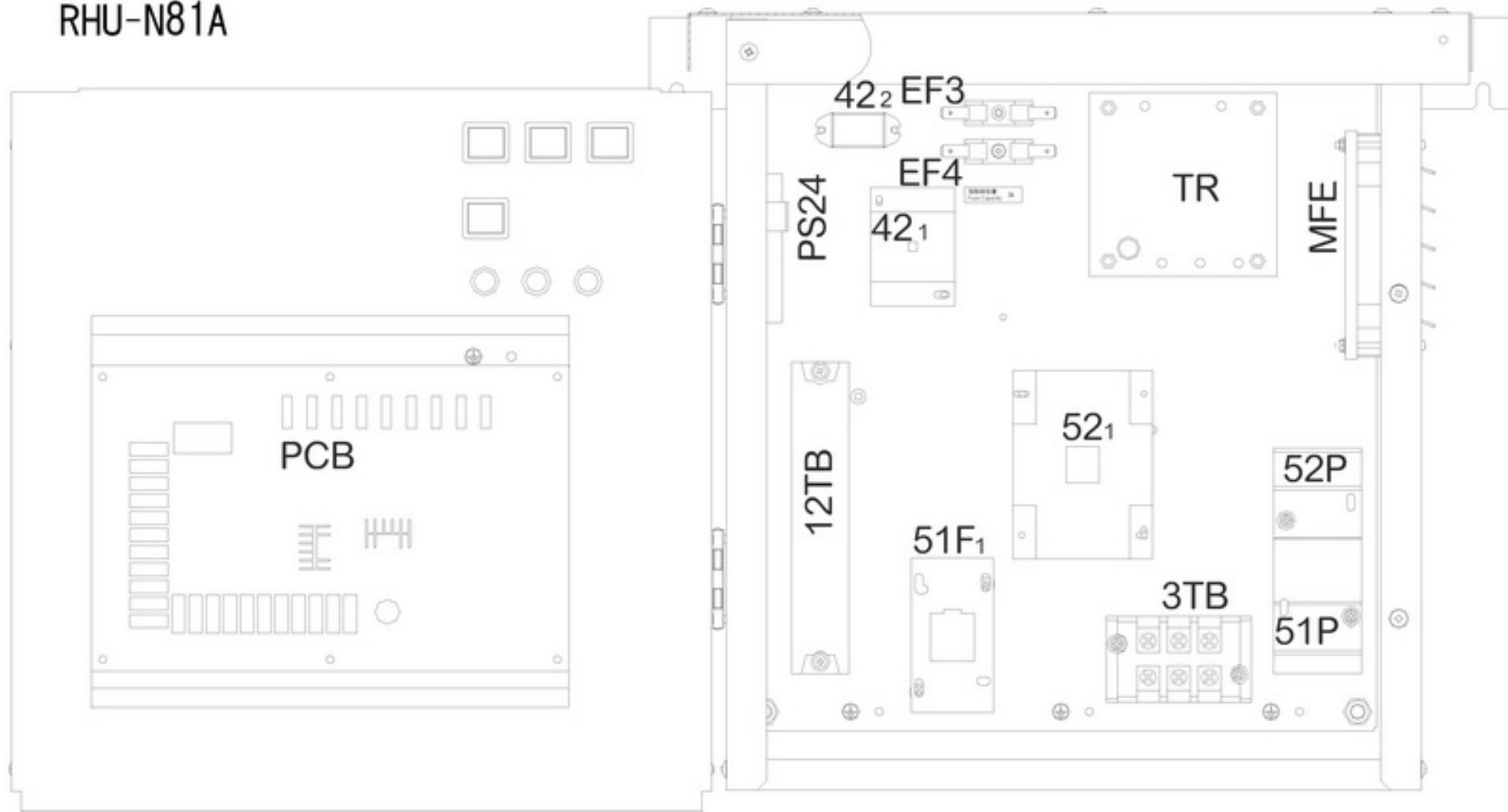

代號	名稱
12TB	12P端子台 12P TERMINAL BASE
3TB	3P端子台 3P TERMINAL BASE
42	輔助繼電器 RELAY
52, 51P	壓縮機用電磁接觸器 MAG. CONTACT OF COMP. 泵浦用電磁開關 PUMP MAGNETIC CONTACTOR
51F	送風馬達用電磁接觸器 MAG. CONTACT OF FAN.
CS1	控制設定切換開關 CONTROL SET. SWITCH
CS2	主機控制遠方遙控切換開關 LOCAL/REMOTE CONTROL SNAP SWITCH
CS3	運轉開關 START SWITCH
CS6	冷氣與暖氣切換開關 COOLING/HEATING CONTROL SNAP SWITCH
EF 3,4	保險絲 FUSE
MFE	散熱風扇(電氣箱用) FAN
TR	變壓器(限380V使用) TRANSFORMER(For 380V)
RL	異常指示燈(紅色) ALARM LAMP(RED)
GL	運轉指示燈(綠色) OPERATION LAMP(GREEN)
WL	電源指示燈(白色) POWER SOURCE LAMP (WHITE)
PCB	控制基板 PCB
PS24	電源供應器 POWER SUPPLY

操作面板配置圖

RHU-N101A

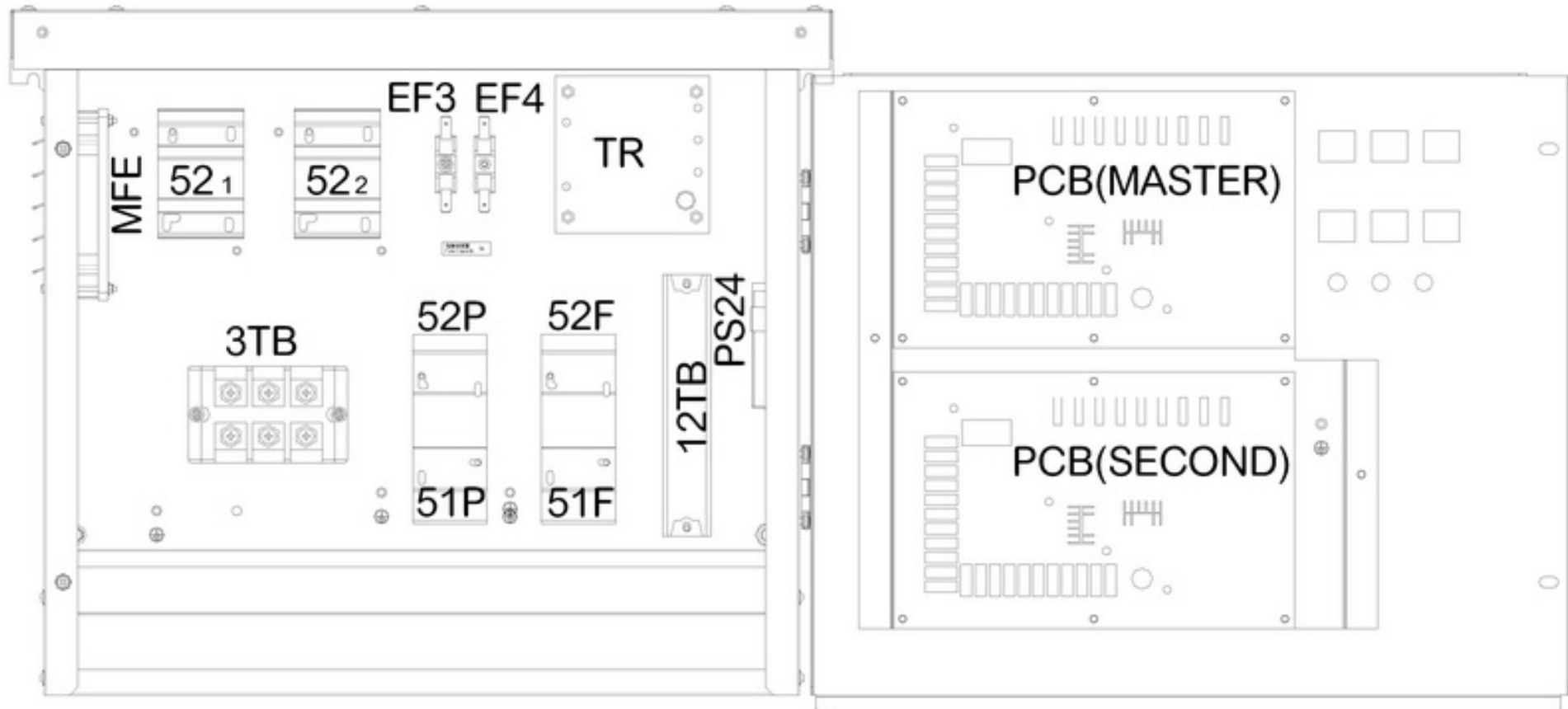

代號	名稱
12TB	12P端子台 12P TERMINAL BASE
3TB	3P端子台 3P TERMINAL BASE
52 1,2	壓縮機用電磁接觸器 MAG. CONTACT OF COMP.
52P,51P	泵浦用電磁開關 PUMP MAGNETIC CONTACTOR
52F,51F	送風馬達用電磁開關 FAN MOTOR MAGNETIC CONTACTOR
CS 1	控制設定切換開關 CONTROL SET. SWITCH
CS 2	主機控制遠方遙控切換開關 LOCAL/REMOTE CONTROL SNAP SWITCH
CS 3	運轉開關 START SWITCH
CS 4	左壓縮機運轉/停止 LEFT COMP. RUN/STOP
CS 5	右壓縮機運轉/停止 RIGHT COMP. RUN/STOP
CS 6	冷氣與暖氣切換開關 COOLING/HEATING CONTROL SNAP SWITCH
EF 3,4	保險絲 FUSE
MFE	散熱風扇(電氣箱用) FAN
TR	變壓器(限380V使用) TRANSFORMER(For 380V)
RL	異常指示燈(紅色) ALARM LAMP(RED)
GL	運轉指示燈(綠色) OPERATION LAMP(GREEN)
WL	電源指示燈(白色) POWER SOURCE LAMP (WHITE)
PCB	控制基板 PCB
PS24	電源供應器 POWER SUPPLY

操作面板配置圖

RHU-N151A

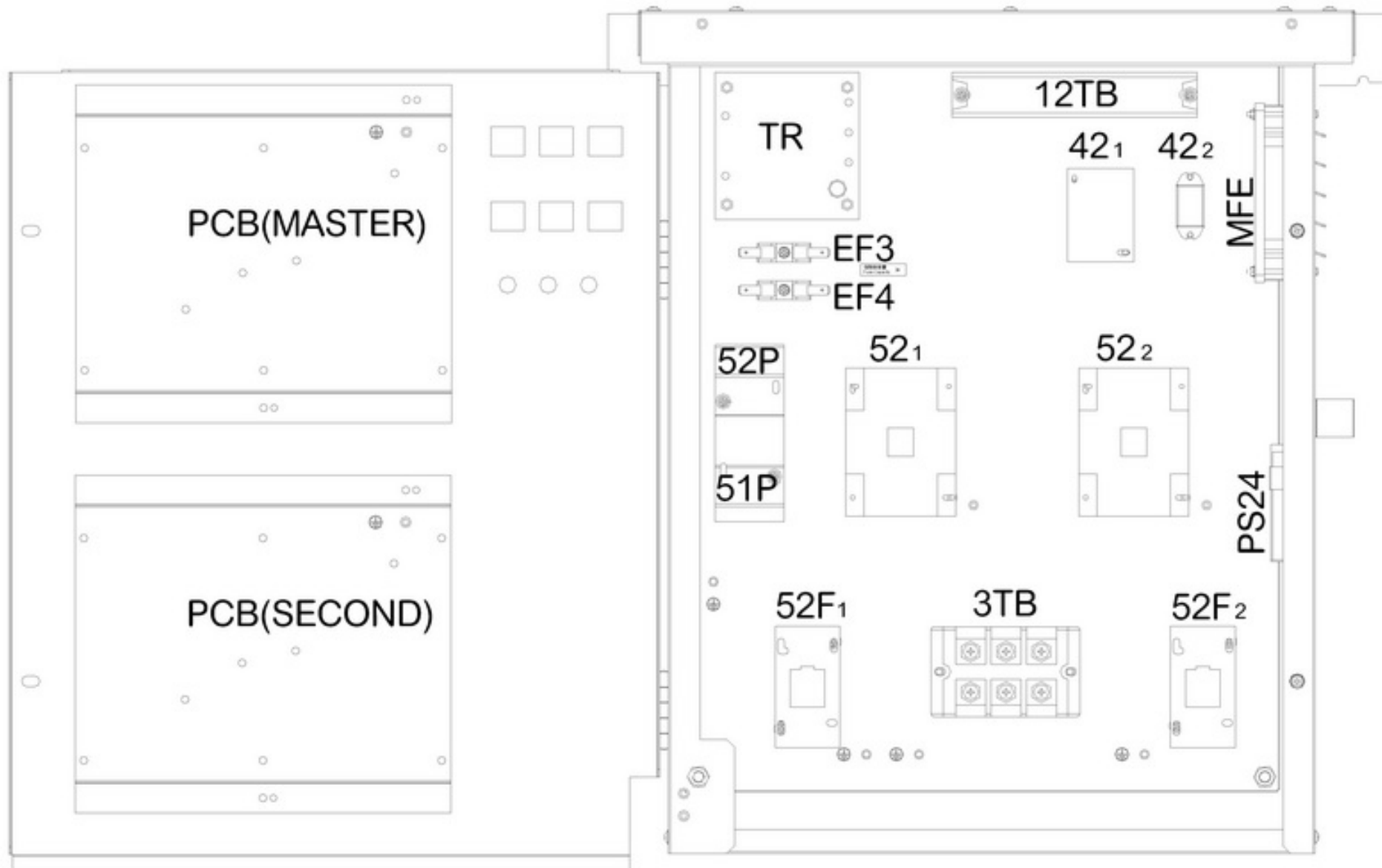

操作面板配置圖

代號	名稱
12TB	12P端子台 12P TERMINAL BASE
3TB	3P端子台 3P TERMINAL BASE
42 1,2	輔助繼電器 RELAY
52 1,2	壓縮機用電磁接觸器 MAG. CONTACT OF COMP.
52P,51P	泵浦用電磁開關 PUMP MAGNETIC CONTACTOR
52F1,2	送風馬達用電磁接觸器 MAG. CONTACT OF FAN.
CS 1	控制設定切換開關 CONTROL SET. SWITCH
CS 2	主機控制遠方遙控切換開關 LOCAL/REMOTE CONTROL SNAP SWITCH
CS 3	運轉開關 START SWITCH
CS 4	左壓縮機運轉/停止 LEFT COMP. RUN/STOP
CS 5	右壓縮機運轉/停止 RIGHT COMP. RUN/STOP
CS 6	冷氣與暖氣切換開關 COOLING/HEATING CONTROL SNAP SWITCH
EF 3,4	保險絲 FUSE
MFE	散熱風扇(電氣箱用) FAN
TR	變壓器(限380V使用) TRANSFORMER(For 380V)
RL	異常指示燈(紅色) ALARM LAMP(RED)
GL	運轉指示燈(綠色) OPERATION LAMP(GREEN)
WL	電源指示燈(白色) POWER SOURCE LAMP (WHITE)
PCB	控制基板 PCB
PS24	電源供應器 POWER SUPPLY

RHU-N51AB

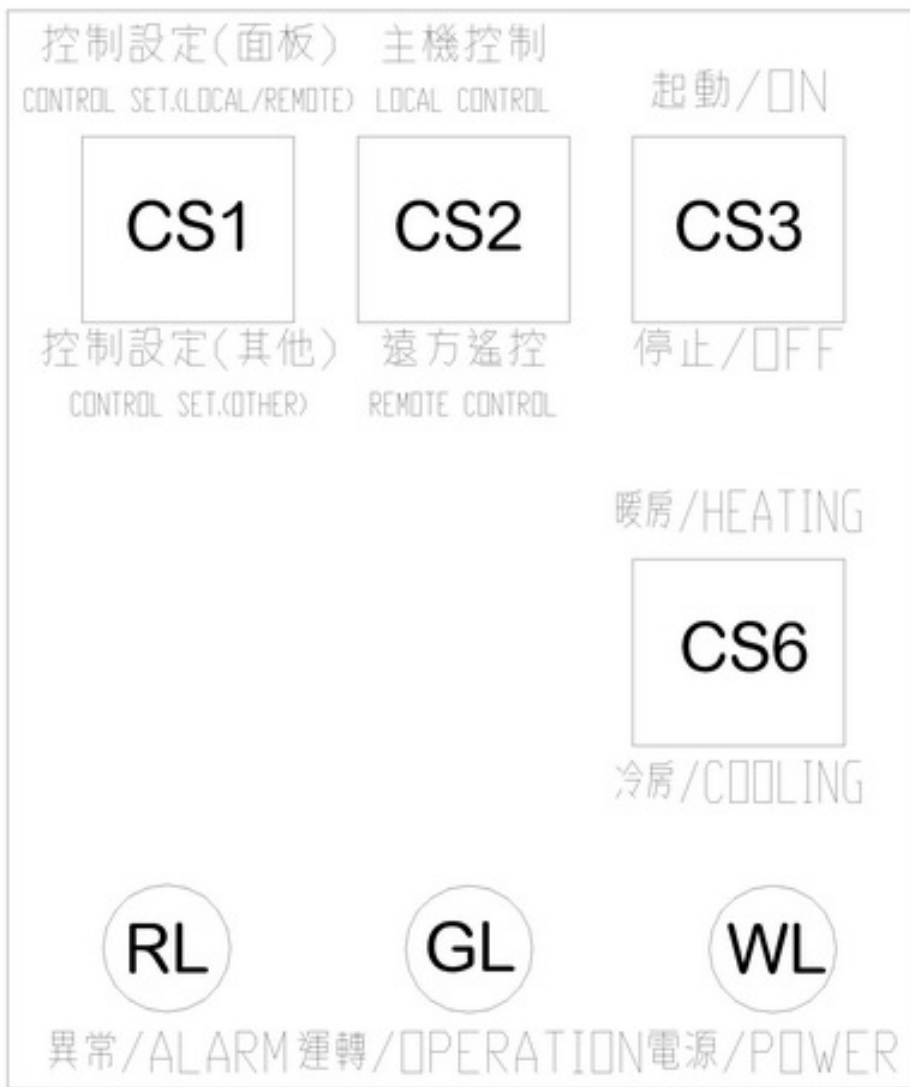
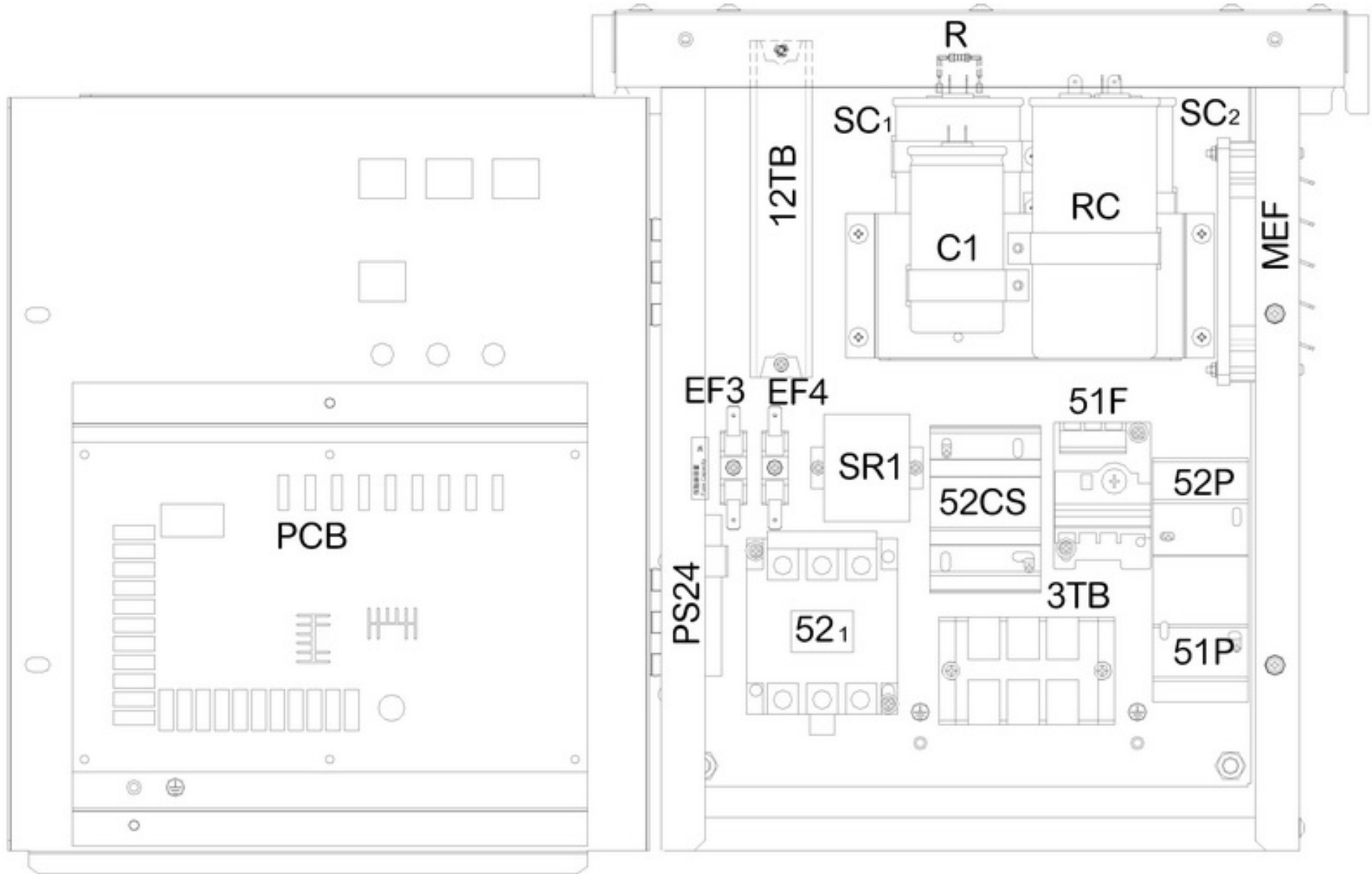

操作面板配置圖

代號	名稱
12TB	12P端子台 12P TERMINAL BASE
3TB	3P端子台 3P TERMINAL BASE
52 ₁	壓縮機用電磁接觸器 MAG. CONTACT OF COMP.
52CS	壓縮機起動用電磁接觸器 MAG. CONTACT TO START OF COMP.
52P, 51P	泵浦用電磁開關 PUMP MAGNETIC CONTACTOR
51F	送風馬達用過載保護器 FAN MOTOR MAGNETIC CONTACTOR
C ₁	電容器(送風機馬達用) CAPACITOR(FOR FAN MOTOR)
CS ₁	控制設定切換開關 CONTROL SET. SWITCH
CS ₂	主機控制遠方遙控切換開關 LOCAL/REMOTE CONTROL SNAP SWITCH
CS ₃	運轉開關 START SWITCH
CS ₆	冷氣與暖氣切換開關 COOLING/HEATING CONTROL SNAP SWITCH
EF _{3,4}	保險絲 FUSE
R	電阻 RESISTOR
RC	電容器(壓縮機用) CAPACITOR(FOR COMPRESSOR)
SC _{1,2}	電容器(壓縮機用) CAPACITOR(FOR COMPRESSOR)
SR	壓縮機起動繼電器 START RELAY
MFE	散熱風扇(電氣箱用) FAN
RL	異常指示燈(紅色) ALARM LAMP(RED)
GL	運轉指示燈(綠色) OPERATION LAMP(GREEN)
WL	電源指示燈(白色) POWER SOURCE LAMP (WHITE)
PCB	控制基板 PCB
PS24	電源供應器 POWER SUPPLY

RCU-N51AB

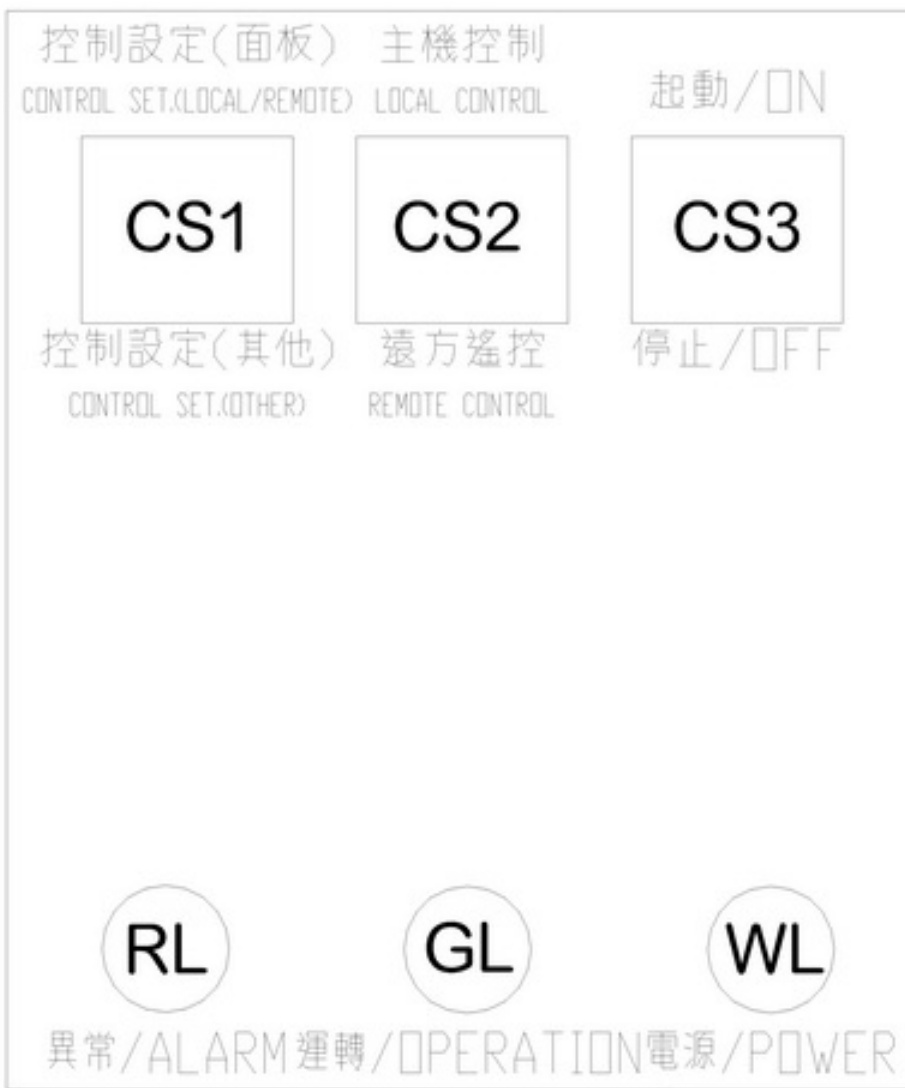
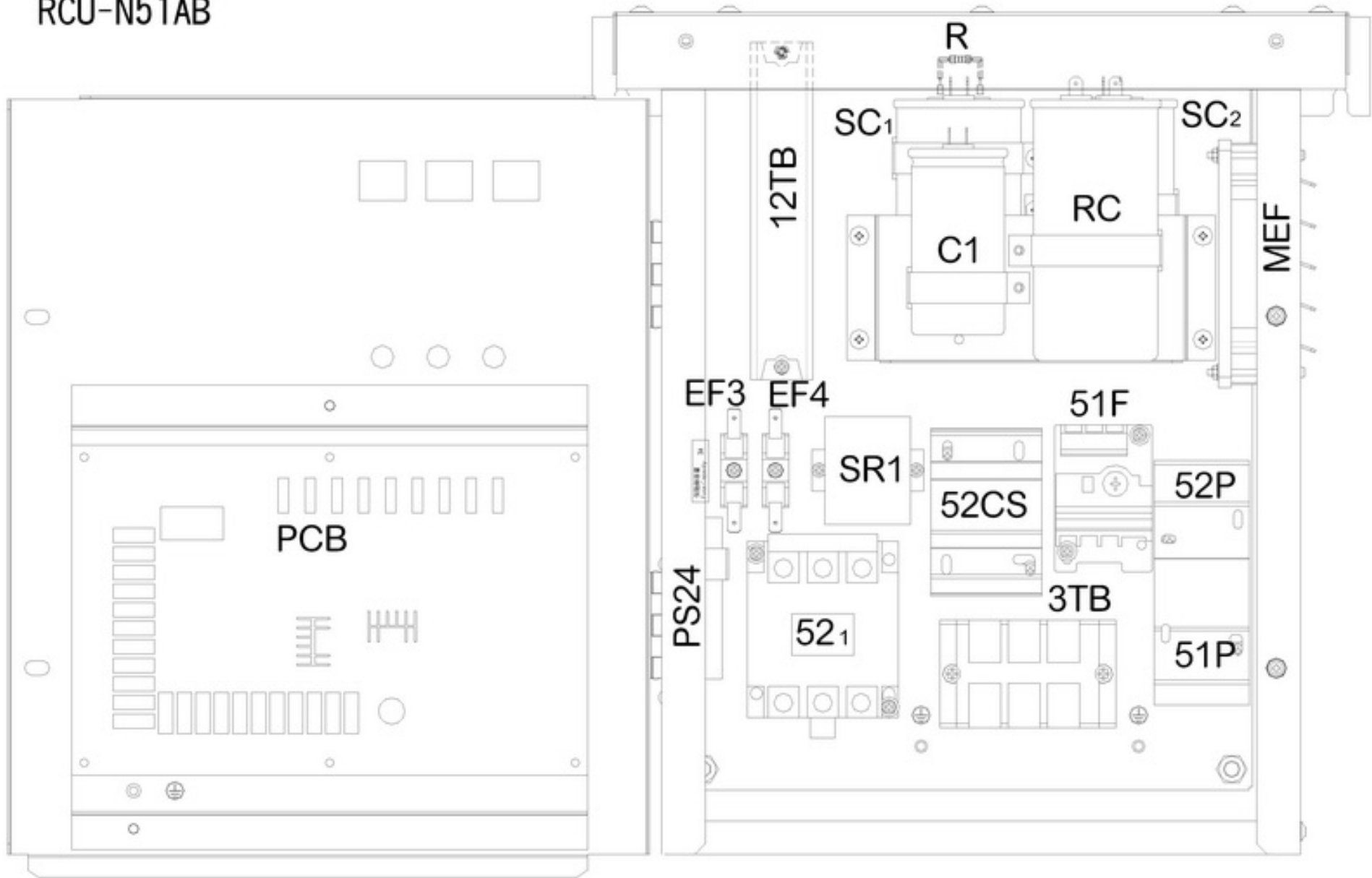

操作面板配置圖

代號	名稱
12TB	12P端子台 12P TERMINAL BASE
3TB	3P端子台 3P TERMINAL BASE
52 ₁	壓縮機用電磁接觸器 MAG. CONTACT OF COMP.
52CS	壓縮機起動用電磁接觸器 MAG. CONTACT TO START OF COMP.
52P,51P	泵浦用電磁開關 PUMP MAGNETIC CONTACTOR
51F	送風馬達用過載保護器 FAN MOTOR MAGNETIC CONTACTOR
C ₁	電容器(送風機馬達用) CAPACITOR(FOR FAN MOTOR)
CS ₁	控制設定切換開關 CONTROL SET. SWITCH
CS ₂	主機控制遠方遙控切換開關 LOCAL/REMOTE CONTROL SNAP SWITCH
CS ₃	運轉開關 START SWITCH
EF _{3,4}	保險絲 FUSE
R	電阻 RESISTOR
RC	電容器(壓縮機用) CAPACITOR(FOR COMPRESSOR)
SC _{1,2}	電容器(壓縮機用) CAPACITOR(FOR COMPRESSOR)
SR	壓縮機起動繼電器 START RELAY
MFE	散熱風扇(電氣箱用) FAN
RL	異常指示燈(紅色) ALARM LAMP(RED)
GL	運轉指示燈(綠色) OPERATION LAMP(GREEN)
WL	電源指示燈(白色) POWER SOURCE LAMP (WHITE)
PCB	控制基板 PCB
PS24	電源供應器 POWER SUPPLY

RHU-N101AB、RHU-N81AB

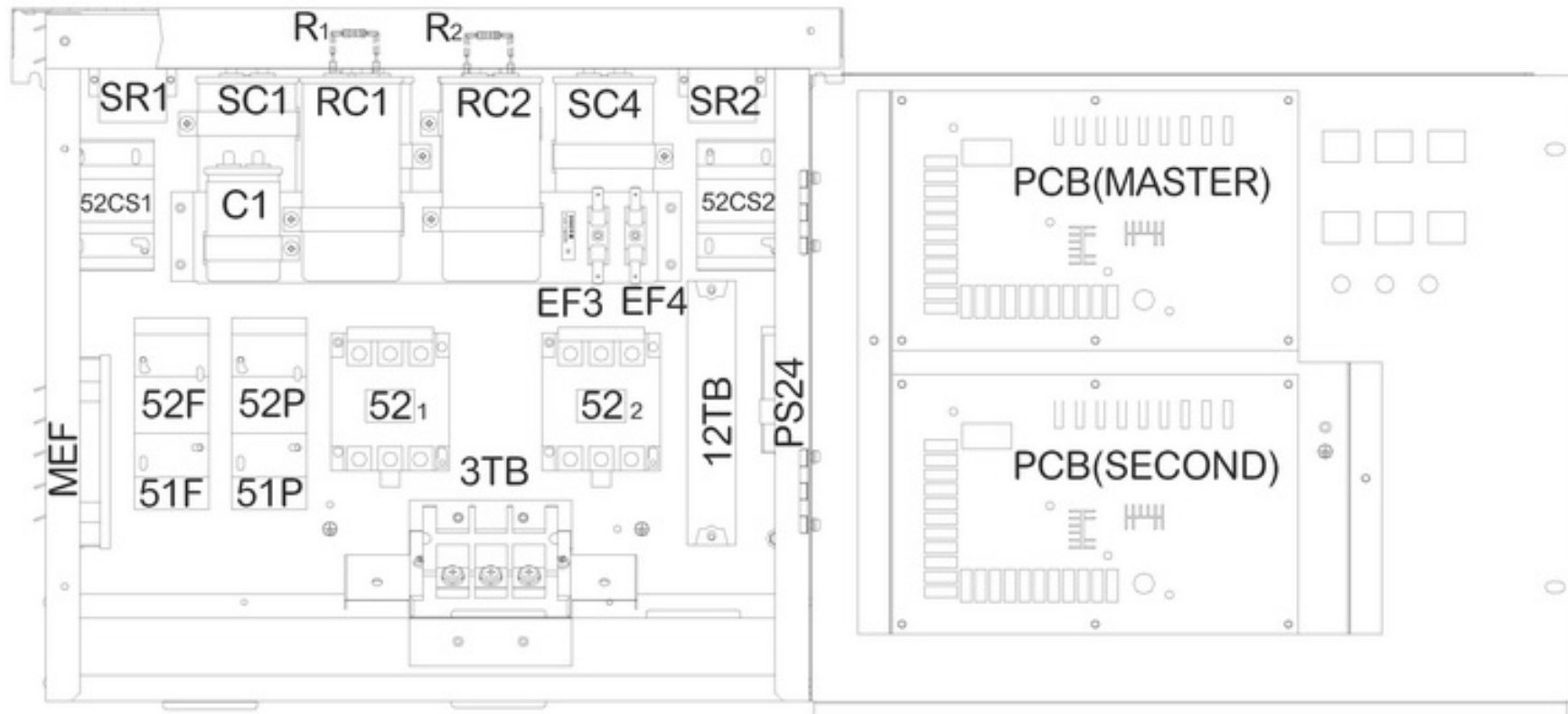

操作面板配置圖

代號	名稱
12TB	12P端子台 12P TERMINAL BASE
3TB	3P端子台 3P TERMINAL BASE
52 1,2	壓縮機用電磁接觸器 MAG. CONTACT OF COMP.
52CS1,2	壓縮機起動用電磁接觸器 MAG. CONTACT TO START OF COMP.
52P,51P	泵浦用電磁開關 PUMP MAGNETIC CONTACTOR
52F,51F	送風馬達用電磁開關 FAN MOTOR MAGNETIC CONTACTOR
C 1	電容器(送風機馬達用) CAPACITOR(FOR FAN MOTOR)
CS 1	控制設定切換開關 CONTROL SET. SWITCH
CS 2	主機控制遠方遙控切換開關 LOCAL/REMOTE CONTROL SNAP SWITCH
CS 3	運轉開關 START SWITCH
CS 4	左壓縮機運轉/停止 LEFT COMP. RUN/STOP
CS 5	右壓縮機運轉/停止 RIGHT COMP. RUN/STOP
CS 6	冷氣與暖氣切換開關 COOLING/HEATING CONTROL SNAP SWITCH
EF 3,4	保險絲 FUSE
R 1,2	電阻 RESISTOR
RC 1,2	電容器(壓縮機用) CAPACITOR(FOR COMPRESSOR)
SC 1,2,3,4	電容器(壓縮機用) CAPACITOR(FOR COMPRESSOR)
SR 1,2	壓縮機起動繼電器 START RELAY
MFE	散熱風扇(電氣箱用) FAN
RL	異常指示燈(紅色) ALARM LAMP(RED)
GL	運轉指示燈(綠色) OPERATION LAMP(GREEN)
WL	電源指示燈(白色) POWER SOURCE LAMP (WHITE)
PCB	控制基板 PCB
PS24	電源供應器 POWER SUPPLY

RCU-N101AB、RCU-N81AB

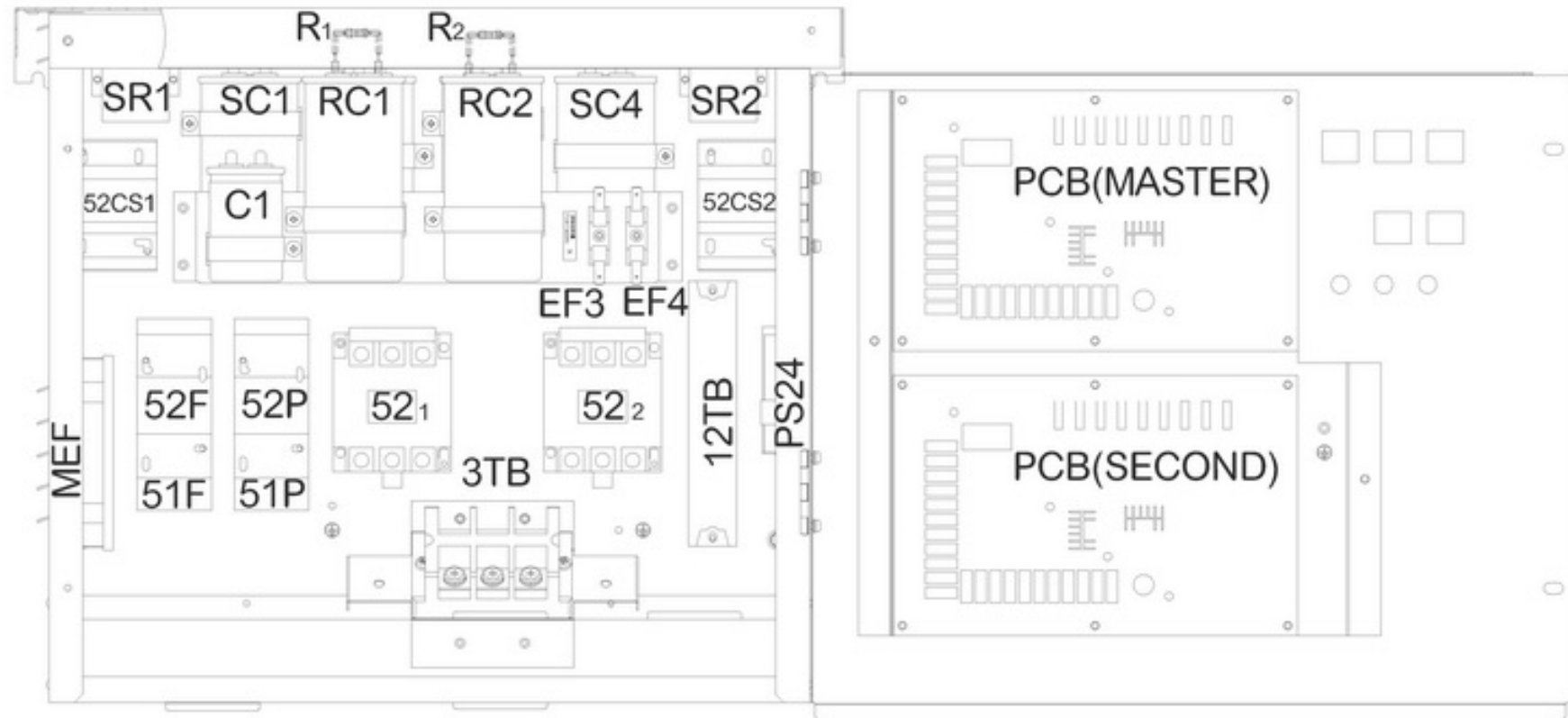

操作面板配置圖

代號	名稱
12TB	12P端子台 12P TERMINAL BASE
3TB	3P端子台 3P TERMINAL BASE
52 1,2	壓縮機用電磁接觸器 MAG. CONTACT OF COMP.
52CS1,2	壓縮機起動用電磁接觸器 MAG. CONTACT TO START OF COMP.
52P,51P	家用電磁開關 PUMP MAGNETIC CONTACTOR
52F,51F	送風馬達用電磁開關 FAN MOTOR MAGNETIC CONTACTOR
C 1	電容器(送風機馬達用) CAPACITOR(FOR FAN MOTOR)
CS 1	控制設定切換開關 CONTROL SET SWITCH
CS 2	主機控制遠方遙控切換開關 LOCAL/REMOTE CONTROL SNAP SWITCH
CS 3	運轉開關 START SWITCH
CS 4	左壓縮機運轉/停止 LEFT COMP. RUN/STOP
CS 5	右壓縮機運轉/停止 RIGHT COMP. RUN/STOP
EF 3,4	保險絲 FUSE
R 1,2	電阻 RESISTOR
RC 1,2	電容器(壓縮機用) CAPACITOR(FOR COMPRESSOR)
SC 1,2,3,4	電容器(壓縮機用) CAPACITOR(FOR COMPRESSOR)
SR 1,2	壓縮機起動繼電器 START RELAY
MFE	散熱風扇(電氣箱用) FAN
RL	異常指示燈(紅色) ALARM LAMP(RED)
GL	運轉指示燈(綠色) OPERATION LAMP(GREEN)
WL	電源指示燈(白色) POWER SOURCE LAMP (WHITE)
PCB	控制基板 PCB
PS24	電源供應器 POWER SUPPLY

6.2 基板外觀及出廠設定說明

基板上僅開放故障履歷操作及調整控制方式，以供檢修使用，其餘設定皆請勿變更避免造成機體誤動作。基板上操作元件主要有：DSW1~4、SSW、RSW1~6、PSW1~4、SEG1~4。



圖6-2 基板外觀圖

6.2.1 DSW1~4、SSW 設定

機體出廠時DSW1~4、SSW已設定完成，未經專業服務人員指示請勿隨意變更，DSW/RSW各項設定說明參考表6-1，表6-2。

表 6-1 DSW設定說明

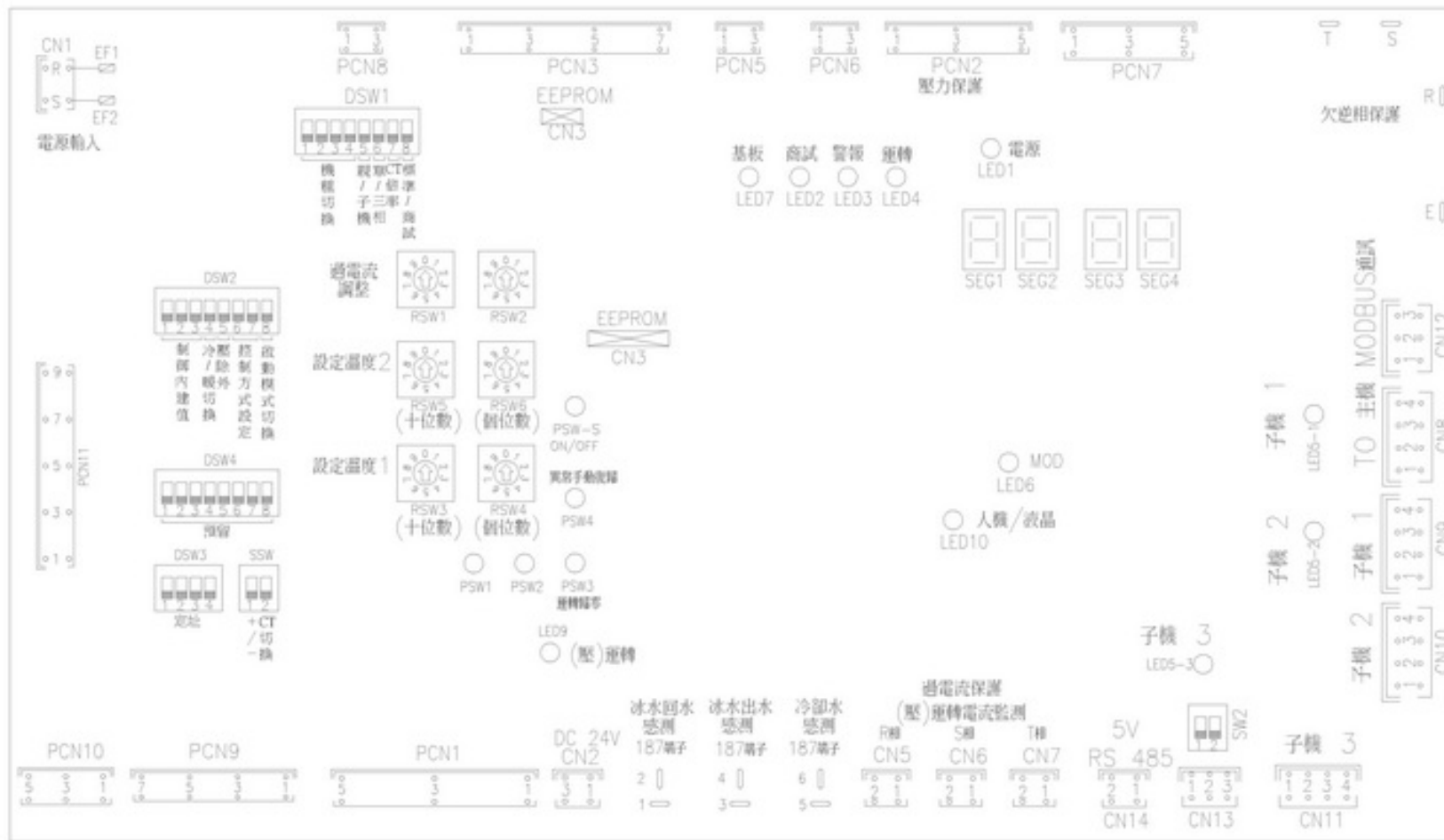
DSW 記號		標準設定	備考							
DSW1	 	1	ON/OFF	DSW1	1	2	3	4	機種	
		2	ON/OFF	機種切換 (出廠已設定請勿變更)	ON	OFF	ON	OFF		氣冷渦卷雙循環
		3	ON/OFF		OFF	OFF	ON	OFF		氣冷渦卷單循環
		4	ON/OFF		ON	ON	ON	OFF		冷暖氣冷渦卷雙循環
					OFF	ON	ON	OFF		冷暖氣冷渦卷單循環
			ON		OFF	ON	ON	氣冷渦卷四循環		
	5	OFF	主/子機設定，請勿變更							
	6	ON	單/三相設定，請勿變更							
7	OFF	C T 倍率設定，請勿變更								
8	OFF	測試模式設定，請勿變更								
DSW2		1	OFF	制御內建設定，請勿變更						
		2	OFF	溫差設定，請參考表 6-2						
		3	OFF							
		4	OFF	冷/暖氣設定，請勿變更						
		5	OFF	(壓)除外模式						
		6	OFF	控制模式：6：ON、7：OFF 為基板控制						
		7	ON	6：OFF、7：ON 為遠端控制						
		8	OFF	6：ON、7：ON 為上位 Modbus 控制(參考技報 NO：SB-12026)						
SSW		1	OFF	無功能						
		2	ON	CT 電流切換 65A 為 ON CT 電流切換 250A 為 OFF 請勿變更						

註：除 DSW1-5 外，請將主機及子機的 DSW、SSW 及 RSW 設定成相同。

表 6-2 溫差設定值(冷房回水控制)

DSW2-2	DSW2-3	單/雙循環		四循環	
		Tstep (° K)	Tdiff (° K)	Tstep (° K)	Tdiff (° K)
OFF	OFF	1	2	0.66	2
ON	OFF	2	2	1	2
OFF	ON	1	4	0.66	4
ON	ON	2	4	1	4

表 6-3 溫差設定值(暖房回水控制)

DSW4-3	DSW4-4	暖房回水控制	
		Tstep (° K)	Tdiff (° K)
OFF	OFF	1	2
ON	OFF	2	2
OFF	ON	1	4
ON	ON	2	4

註：Tstep 為步階溫差值，Tdiff 為(壓)停止再起動溫差值。

6.2.2 RSW 設定

RSW1、2為過電流保護，過電流動作值請參考表4-3設定。

RSW3、4為暖房回水溫度設定（出廠預設42°C），設定範圍為40~48°C。

RSW5、6為回水溫度設定（出廠預設10°C），設定範圍為8~20°C，超過設定範圍將會故障停機(故障代碼40)。

6.2.3 SEG 顯示說明

- 1.機體開啟時：電源投入主機基板會以閃爍方式顯示程式版本，例如：版本為 H202V3，顯示為 0203。



- 2.機體待機時：主機基板顯示完程式版本後進入待機狀態以 8888 與回水溫度 (SEG1、2)、出水溫度(SEG3、4)交互顯示，子機僅顯示 8888 為表示待機狀態。

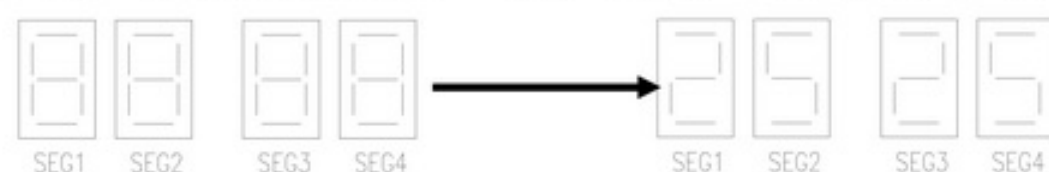

- 3.機體運轉時：主機基板 SEG1、2 顯示運轉狀態，SEG3、4 主機顯示回水溫度，子機基板則不顯示。

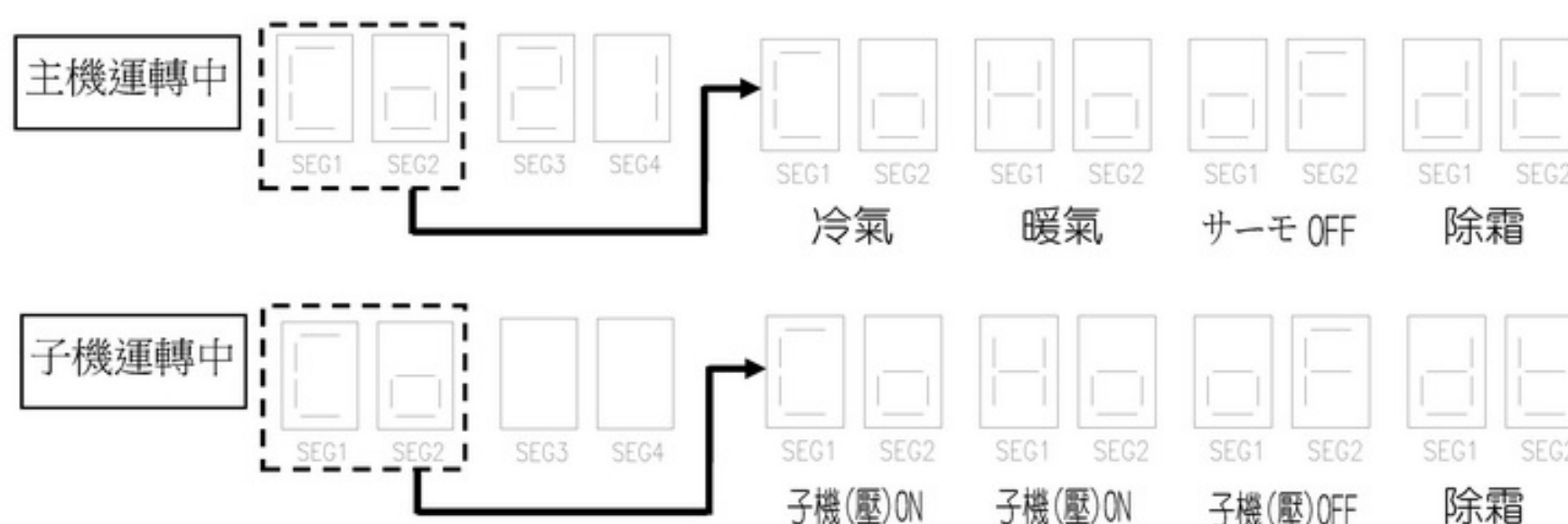

4.機體故障時：

- (1) 若主機發生故障時主機基板 SEG1、2 於顯示故障機號(主機：01，子機：02)SEG3、4 顯示故障代碼，子機則顯示 8888。



- (2) 若子機基板發生故障時 SEG1、2 於顯示故障機號(主機：01，子機：02)SEG3、4 顯示故障代碼；子機顯示器僅以 SEG1、2 顯示故障代碼。



6.2.4 燈號顯示說明

NO.	LED 記號	說明
1	LED1	機體送電時燈亮，斷電時燈滅。
2	LED2	送電後 10 秒內按 PSW1+3 進入商試模式，進入後燈亮。
3	LED3	機體故障時燈亮，故障燈亮時其餘燈皆熄滅，待故障排除後重新送電後恢復正常。
4	LED4	機體運轉時燈亮，停機及故障時燈滅。
5	LED7	基板設定為基板控制時送電後燈亮，此設定需在送電前設定才有效。
6	LED9	壓縮機運轉時燈亮。

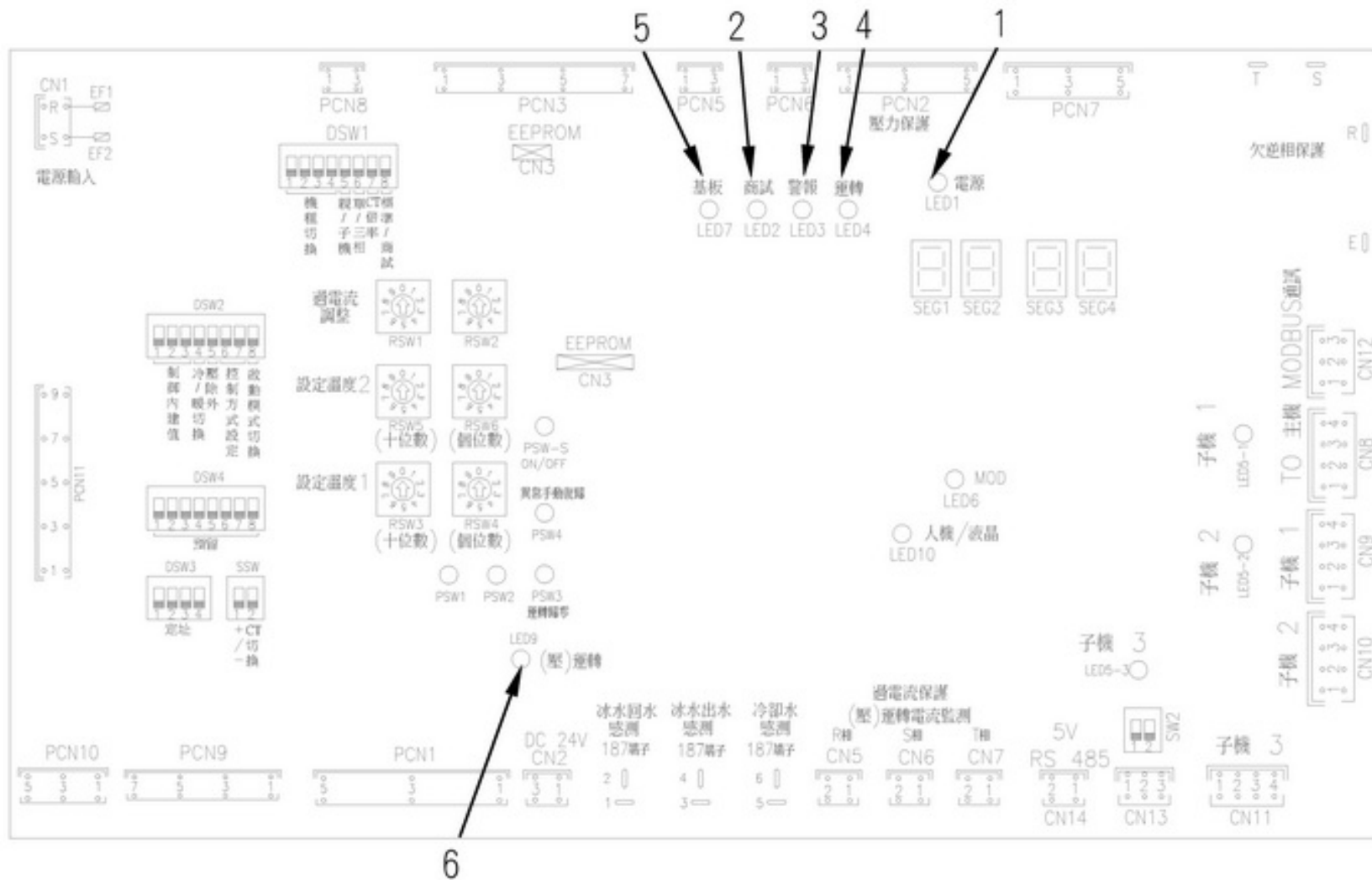

6.2.5 基板故障履歷操作

主機基板及子機基板對該控制的系統運轉發生故障時，具有故障記憶功能方便查詢，操作方式如下

(1) 故障履歷查詢

操作方式：1.於待機、運轉、故障時，皆可進入故障履歷模式。

2.同時按下 PSW1 與 PSW2 三秒以上，進入故障履歷模式。

顯示方式：1.顯示時間為 30 秒，顯示筆數為 10 筆。

2.SEG1、2 顯示第幾筆故障，SEG3、4 顯示所選擇筆數對應之故障

代碼。(故障代碼請參考 10-3)

3.於顯示故障履歷下按 PSW1 則履歷番號+1，履歷番號 0~9。

4.於顯示故障履歷下同時按下 PSW1 與 PSW2 三秒以上則離開此模式。

(2) 故障履歷刪除

操作方式：1.於待機、SW-OFF 時，可刪除故障履歷。

2.於故障履歷模式下不可刪除故障履歷。

3.按下 PSW2 五秒以上，即可清除 10 筆故障履歷。

(3) 運轉時數歸零

操作方式：於 SW-OFF 狀態下，按壓主/子機 PSW3 三秒以上，即清除(壓)運轉時數，其它狀態下無法清除。

(4) 異常手動復歸

操作方式：故障停止狀態下，按壓PSW4三秒以上，即進入異常手動復歸，其它狀態皆不可進入。

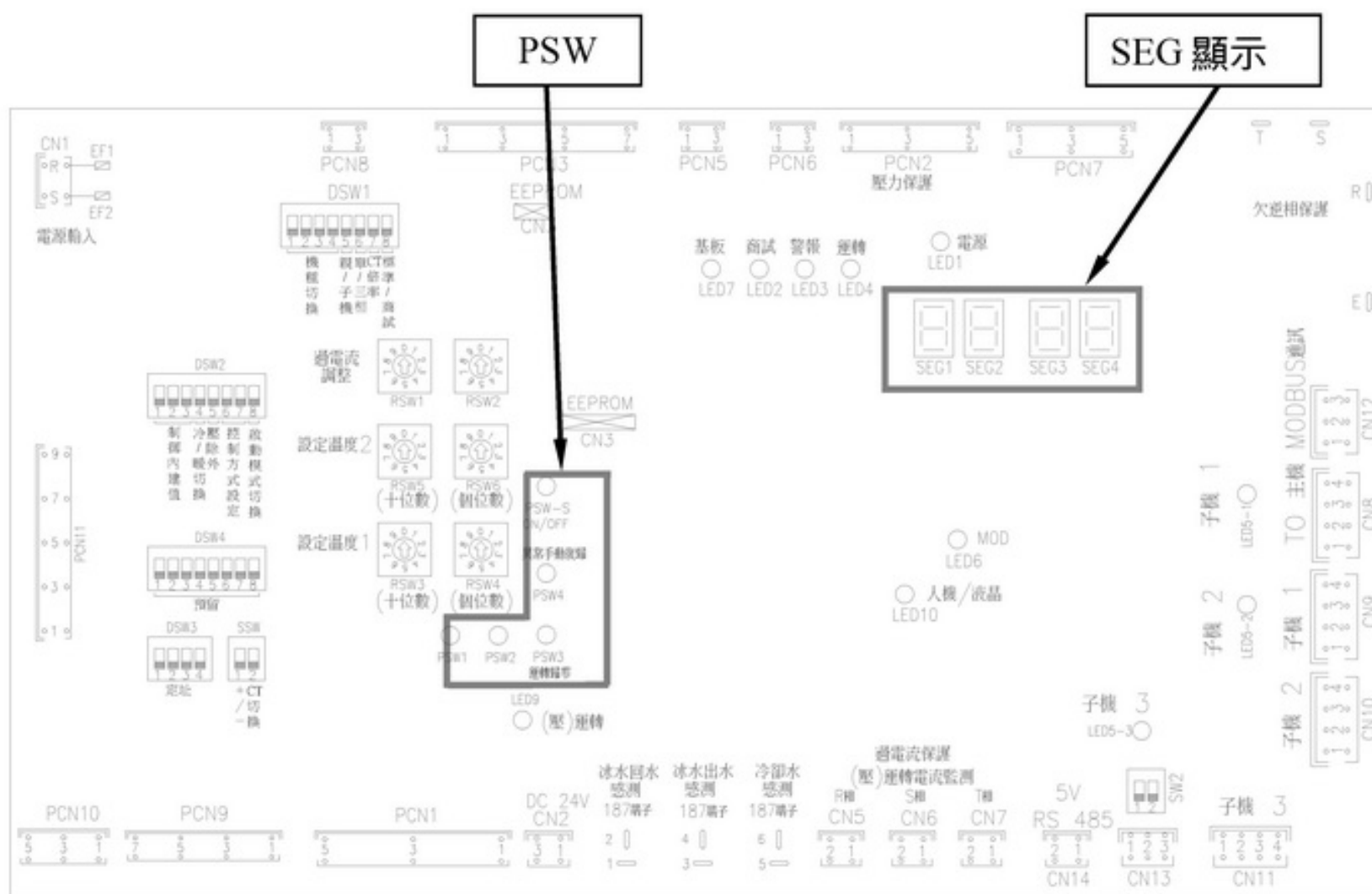

6.3 開關機方法說明

6.3.1 操作面板之開關功能

開關號碼 Switch NO.	開關名稱 Switch name	功能說明 Instruction	面板操作方法 Operating panel instruction
①	控制設定 Control set.	<input type="checkbox"/> ON:由開關②選擇控制模式 ON:Switch ② is available <input type="checkbox"/> OFF:由主機基板指撥開關(DSW2-6、2-7)選擇控制模式 OFF:Dip switch(DSW2-6,2-7) on the PCB is available	
②	主機/遠端選擇 Switch LOCAL/REMOTE	<input type="checkbox"/> ON:由開關③控制起動運轉 Switch ③ is available <input type="checkbox"/> OFF:由端子台接點3、4處接續起動運轉開關，並由此控制 OFF:The contact 3,4 on 12P is available	
③	主機起停開關 Switch ON/OFF	<input type="checkbox"/> ON:機體啟動 ON:Switch on <input type="checkbox"/> OFF:機體停止 OFF:Switch off	
④	左壓縮機運轉選擇 Left comp. switch STOP/RUN (單壓縮機運轉模式) (for single comp. mode)	<input type="checkbox"/> ON:左壓縮機不可運轉模式 ON:The left comp. to stopping <input type="checkbox"/> OFF:左壓縮機可運轉模式 OFF:The left comp. running	
⑤	右壓縮機運轉選擇 Right comp. switch STOP/RUN (單壓縮機運轉模式) (for single comp. mode)	<input type="checkbox"/> ON:右壓縮機不可運轉模式 ON:The right comp. to stopping <input type="checkbox"/> OFF:右壓縮機可運轉模式 OFF:The right comp. running	
⑥	冷/暖房選擇 Switch COOLING/HEATING	<input type="checkbox"/> ON:暖房模式 ON:HEATING <input type="checkbox"/> OFF:冷房模式 OFF:COOLING	

開關號碼 Switch NO.	開關名稱 Switch name	功能說明 Instruction	面板操作方法 Operating panel instruction
①	控制設定 Control set.	<input type="checkbox"/> ON:由開關②選擇控制模式 ON:Switch ② is available <input type="checkbox"/> OFF:由主機基板指撥開關(DSW2-6、2-7)選擇控制模式 OFF:Dip switch(DSW2-6,2-7) on the PCB is available	
②	主機/遠端選擇 Switch LOCAL/REMOTE	<input type="checkbox"/> ON:由開關③控制起動運轉 Switch ③ is available <input type="checkbox"/> OFF:由端子台接點3、4處接續起動運轉開關，並由此控制 OFF:The contact 3,4 on 12P is available	
③	主機起停開關 Switch ON/OFF	<input type="checkbox"/> ON:機體啟動 ON:Switch on <input type="checkbox"/> OFF:機體停止 OFF:Switch off	
④	MC1運轉選擇 MC1 switch STOP/RUN	<input type="checkbox"/> ON:MC1不可運轉模式 ON:The MC1 stopping <input type="checkbox"/> OFF:MC1可運轉模式 OFF:The MC1 running	
⑤	MC2運轉選擇 MC2 switch STOP/RUN	<input type="checkbox"/> ON:MC2不可運轉模式 ON:The MC2 stopping <input type="checkbox"/> OFF:MC2可運轉模式 OFF:The MC2 running	
⑥	MC3運轉選擇 MC3 switch STOP/RUN	<input type="checkbox"/> ON:MC3不可運轉模式 ON:The MC3 stopping <input type="checkbox"/> OFF:MC3可運轉模式 OFF:The MC3 running	
⑦	MC4運轉選擇 MC4 switch STOP/RUN	<input type="checkbox"/> ON:MC4不可運轉模式 ON:The MC4 stopping <input type="checkbox"/> OFF:MC4可運轉模式 OFF:The MC4 running	

6.3.2 請依需求的開關機方式進行操作面板之開關設定

操作方式 (控制機體開關機)	設定方法
由操作面板之 CS3 開關控制	1. CS1 設定為 ON【控制設定(面板)】，CS2 設定為 ON【主機控制】。 2. 由 CS3 控制壓縮機的起停，開關 ON 則壓縮機起動，開關 OFF 則壓縮機停止。
由遠端開關控制	1. 請由 12TB 端子台接點 3、4 接續遠端開關。 2. CS1 設定為 ON【控制設定(面板)】，CS2 設定為 OFF【遠方遙控】。 3. 由遠端開關控制壓縮機的起停，開關 ON 則壓縮機起動，開關 OFF 則壓縮機停止。
由上位 Modbus 控制	1. CS1 設定為 OFF【控制設定(其他)】，此時 CS2~CS5 無設定功能。 2. DSW2-6、2-7 請設定為上位 Modbus 控制(參考表 6-1)。 3. 相關通訊規定請參考技報 NO、SB-12026，並洽各地分公司取得。

6.3.3 壓縮機運轉模式

1. CS4 為左壓縮機運轉選擇開關，CS5 為右壓縮機運轉選擇開關。
2. 單壓縮機運轉模式共有二處可進行設定，請依據 6.3.2 選定的開關機方式，對照下表設定。

開關機方式	單壓縮機運轉模式設定方法
由操作面板之 CS3 開關控制	由操作面板的 CS4、CS5、CS6、CS7 開關進行設定。
由遠端開關控制	由操作面板的 CS4、CS5、CS6、CS7 開關進行設定。
由上位 Modbus 控制	由上位 Modbus 通訊命令進行設定。

3. 請依 6.2.3 SEG 顯示說明，確認程式版本。

上述功能請於 CS3 切換開關 ON 前或送電前進行上表設定皆有效。

7、保養基準

保養項目		保養頻率	合格基準（處理方法）	備註
(一) 一般性	1-1 噪音	隨時	以聽覺判斷有否異音？	站於機體中央前1m處觀察。
	1-2 振動	隨時	觀察機體的配管，以及各零件是否有振幅過大的現象？	
	1-3 電源電壓	隨時	(1) 停止時電壓須為額定電壓的±10%以內 (2) 運轉時電壓須為額定電壓的±10%以內 (3) 起動時電壓須為額定電壓的85%以上	
(二) 機體外觀	2-1 清潔	隨時	隨時保持清潔。	
	2-2 鐵銹	隨時	先以鐵刷除銹，再用防銹漆塗裝。	
	2-3 平穩	隨時	將各部螺絲鎖緊。	
	2-4 隔熱材剝落	隨時	重新以接著劑黏貼。	
	2-5 漏水	1回/月	清洗露水盤，排水管勿受異物堵塞。	
(三) 壓縮機	3-1 噪音	隨時	起動瞬間，運轉中或停止時，無異音發生。	
	3-2 絕緣抵抗	1回/年	以D.C. 500V高阻計測量時，須為3MΩ以上。	
	3-3 防震橡膠的老化	1回/年	由手指觸壓具有彈性者為合格。	
(四) 凝縮器	4-1 洗淨	隨時	高壓壓力保持於基準以內。	
(五) 冰水器	5-1 冰水、溫水	隨時	基準以內。	參考表 8-1。
	5-1-1 流量	隨時	基準以內。	
	5-1-2 溫度	1回/月	基準以內。	
	5-1-3 水質	1回/月	基準以內。	
	5-2 洗淨	隨時	低壓壓力保持於基準以內。	
	5-3 排水	隨時	長期不使用時冰水器內的水須排乾。	冰水配管內的水亦必須排乾。
(六) 安全裝置	6-1 動作性	1回/年	依第1.3節檢查是否符合動作規格值。	
(七) 膨脹閥	7-1 動作性	1回/月	關閉的動作能否正常。	

保 養 項 目		保 養 頻 率	合 格 基 準 (處 理 方 法)	備 註
(八) 冷 凍 循 環	8-1 冷媒洩漏	同上。	用檢漏器，偵測機體本身及配管接合部份有否冷媒洩漏現象？ 將冰水器內的水排除後，由其水出入口側，偵測凝縮器或冰水器有否冷媒洩漏現象？	檢漏時，可用電子式檢漏器或噴燈式檢漏器或肥皂水。
(九) 電 氣 控 制	9-1 絕緣抵抗	同上。	以D. C. 500V高阻計測量時，須為3MΩ以上。	
	9-2 導線的接觸性	同上。	導線的絕緣層不能有破皮現象，接觸性必須緊密，螺絲須上緊。	
	9-3 電磁接觸器	同上。	接點ON-OFF時無火花或蜂鳴聲發生，外觀無異常現象。	

8、 水質基準及管理要領

8.1 水質管理的必要性：

空調機或冷凍機的用水，其水質的良否影響機械性能甚鉅。機械用水，其水質近乎純水的很少有，一般多多少少皆含有雜質，因而會引起種種的機械故障，尤其是使用未經處理過的地下水，更易造成故障，其原因大致如下：

- (1) 水冷式空調機，長時間通水，即使其水質良好，但水中的小雜質、沉澱物等會慢慢地沉積於凝縮器水管、冷卻水塔以及循環水泵等系統內，造成對管路的腐蝕。
- (2) 使用地下水或自來水，如水質不良時，凝縮器的水管內部會生銹或附著水垢，引起熱交換不良、冷氣能力降低、水泵負荷增大，終至凝縮器冷卻效果不良，因而引發高壓作動。
- (3) 用冷卻水塔の場合即使配以良好的自來水作水源，但由於受大氣污染（主要是亞硫酸氣體或車輛的排氣）或空氣中塵埃的混入，以及冷卻水塔內冷卻水的濃縮等原因，使水配管受到腐蝕或積垢。
- (4) 一般地區（非公害地區）若地下水質良好，但使用冷卻水塔時，由於水溫經常保持 30℃~40℃之間，對微生物而言是最好繁殖環境，細菌、藻類等短時間大量繁殖，阻塞水管，由於菌類的繁殖過程會釋放出酸素，因而腐蝕管路。

8.2 水質基準：(JRA-GL-02-1994)

表 8-1 水質標準

項目	冷卻水(循環式)		冰水		傾 向		
	循環水	補給水	循環水 [20℃以下]	補給水	腐 蝕	結 垢	
基準項目	PH (25℃)	6.5 - 8.2	6.0 - 8.0	6.8 - 8.0	6.0 - 8.0	○	○
	導電率 (mS/m) (25℃)	80 以下	30 以下	50 以下	30 以下	○	○
	{μS/cm} (25℃)	{800 以下}	{300 以下}	{500 以下}	{300 以下}		
	鹽化物離子 (mgCl ⁻ /ℓ)	200 以下	50 以下	50 以下	50 以下	○	
	硫酸離子 (mgSO ₄ ²⁻ /ℓ)	200 以下	50 以下	50 以下	50 以下	○	
	M 鹼度 (PH4.8) (mgCaCO ₃ /ℓ)	100 以下	50 以下	50 以下	50 以下		○
	總硬度 (mgCaCO ₃ /ℓ)	200 以下	70 以下	70 以下	70 以下		○
	鈣硬度 (mgCaCO ₃ /ℓ)	150 以下	50 以下	50 以下	50 以下		○
參考項目	矽離子 (mgSiO ₂ /ℓ)	50 以下	30 以下	30 以下	30 以下		○
	鐵 (mgFe/ℓ)	1.0 以下	0.3 以下	1.0 以下	0.3 以下	○	○
	銅 (mgCu/ℓ)	0.3 以下	0.1 以下	1.0 以下	0.1 以下	○	
	硫化物離子 (mgS ²⁻ /ℓ)	不得檢出	不得檢出	不得檢出	不得檢出	○	
	氨離子 (mgNH ₄ /ℓ)	1.0 以下	0.1 以下	1.0 以下	0.1 以下	○	
	殘留鹽類 (mgCl/ℓ)	0.3 以下	0.3 以下	0.3 以下	0.3 以下	○	
	游離碳酸 (mgCO ₂ /ℓ)	4.0 以下	4.0 以下	4.0 以下	4.0 以下	○	
安定度指數	6.0 - 7.0	—	—	—	○	○	

註：1. { } 中的數值為參考數值。

2. 欄位中的“○”表示易發生腐蝕或產生結垢與那幾種因素有關。

3. 冷卻水係指通過凝縮器後的水，不論只通過一次或循環使用。

9、故障代碼及對策

9.1. 故障代碼：

故障項目	主機故障代碼	子機故障代碼	故障項目	主機故障代碼	子機故障代碼
傳輸訊號異常	03	—	過電流保護異常	01-S1	02-S1(主機) S1(子機)
欠相異常	01-04	02-04(主機) 04(子機)	低電流保護異常	01-S2	02-S2(主機) S2(子機)
逆相異常	01-05	02-05(主機) 05(子機)	異常電流保護異常檢知	01-S3	02-S3(主機) S3(子機)
入水感溫器異常	11	—	高壓開關異常	01-H1	02-H1(主機) H1(子機)
出水感溫器異常	12	—	低壓開關異常	01-L1	02-L1(主機) L1(子機)
傳送訊號異常	—	32(主機) 32(子機)	吐出過熱異常	61	02-61(主機) 61(子機)
操作異常	40	—	冰水側防凍異常	13	—
(壓)內藏保護異常檢知	01-21	02-21(主機) 21(子機)	工事側開關異常 水路系統異常	22	—
冷媒側防凍異常	01-21	02-21(主機) 21(子機)	(壓)2過電流基板異常	01-S4	—
(壓)4過電流基板異常	02-S4	—	機種設定異常	06	—
風扇馬達保護檢知	56	—	冰水側防凍開關異常 除霜溫度開關異常	33	—

※(壓)內藏保護異常檢知：限 RCU-N301A

※故障代碼 33：限 RHU 機種

※(壓)2/(壓)4 過電流基板異常：限 RCU-N201A

9.2. 故障分析及對策：

運轉情況	原因	對策
第(一) 機器運轉中壓縮機突然停止	1-1：電動機的過載繼電器作動。	1-1：參考第(三)情況。
	1-2：高低壓壓力開關作動。	1-2：檢查運轉壓力的情況後，再根據情況處理。
	1-3：防凍開關作動。	1-3：冰水器的水量要充足。
	1-4：電磁接觸器的線圈斷。	1-4：更換新品。
	1-5：電動機故障。	1-5：調查故障原因並更換新品。
第(二) 冷卻效果不好	2-1：低壓側壓力非常低。	2-1：參考第(五)情況。
	2-2：壓縮機過熱。	2-2：參考第(七)情況。
	2-3：高壓側壓力過高。	2-3：參考第(六)情況。
第(三) 壓縮機用的電動機 過載繼電器作動	3-1：電壓太高或太低或電壓不平衡。	3-1：機器本身的配電狀況檢查。
	3-2：電磁接觸器不良而造成單相運轉。	3-2：修理或整個換新。
	3-3：電動機不良。	3-3：調查不良原因後，修理或更換，若燒毀時，冷媒循環回路必須清洗。
	3-4：電氣箱內溫度過高。	3-4：保持60℃以下，調查過熱原因並消除它。
	3-5：運轉壓力過高。	3-5：參考第(四)及第(六)情況。
	3-6：壓縮機起動頻繁。	3-6：檢查各自動調整機構。
第(四) 低壓側壓力過高	4-1：高壓側壓力過高。	4-1：參考第(六)情況。
	4-2：液體冷媒吸入壓縮機。	4-2：冷媒量充填過多，回收冷媒至適當量。
	4-3：冰水器的冰水溫度過高或水量太多。	4-3：冰水量調整於規定量內或熱負荷狀況調查之。

運轉情況	原因	對策
第(五) 低壓側壓力過低	5-1: 冷媒管阻塞。	5-1: 除去配管內異物。
	5-2: 膨脹閥阻塞。	5-2: 用溫水使膨脹閥本身的溫度升高, 此時若冷媒可通過的話, 表示系統內的水份凍結成冰阻塞於閥孔, 系統重抽真空, 排除水分。
	5-3: 冷媒不足。	5-3: 檢查冷媒洩漏之處, 封好後並補充冷媒。
	5-4: 循環管路中積油過多。	5-4: 抽出過多的積油。
	5-5: 冰水器的水量過少或水溫太低。	5-5: 增加流量或調整溫度。
	5-6: 冰水器的水垢附著太多。	5-6: 清掃冰水器水垢。
	5-7: 冰水出口溫度與蒸發器飽和溫度差過大, 且吐出溫度過高。	5-7-1: 補充冷媒並檢查是否有洩漏處。 5-7-2: 更換冷媒確保純度。
	5-8: 冰水出口溫度與蒸發器飽和溫度差過大, 且吐出溫度正常。	5-8: 清洗銅管。
	5-9: 高壓側壓力過低。	5-9: 先調整凝縮水量後, 再依結果作進一步處理, 參考第(八)情況。
	5-10: 過濾器堵塞。	5-10: 拆下清掃。
第(六) 高壓側壓力過高	6-1: 凝縮器內含有不凝縮氣體。	6-1: 將不凝縮氣體排除, 並調查不凝結氣體發生原因。
	6-2: 機體安裝位置散熱不良。	6-2: 參考第4.3節安裝場所。
	6-3: 凝縮器散熱鰭片污垢附著量太多。	6-3: 將污垢清除。
	6-4: 冷媒灌入量過多。	6-4: 抽出冷媒。
	6-5: 冷凝溫度與散熱鰭片吹出口溫度差過大, 且冷凝溫度與液溜冷媒溫度過大。	6-5: 排出不凝結氣體, 並調查不凝結氣體發生之原因。
第(七) 壓縮機過熱	7-1: 壓縮機的軸承不良。	7-1: 壓縮機連同電源線更新。
	7-2: 高壓側壓力過高。	7-2: 參考第(六)情況。
	7-3: 低壓側冷媒氣體溫度太高。	7-3: 調整低壓側的壓力。 (例如冰水機流量調整)
	7-4: 電動機過熱。	7-4: 參考第(三)情況。
第(八) 高壓側壓力過低	8-1: 冷媒量不足。	8-1: 檢查洩漏之處。
第(九) 異音	9-1: 螺絲鬆動。	9-1: 將鬆動部位螺絲重新鎖緊。
	9-2: 安裝不良。	9-2: 檢查機體內各部位螺絲是否鬆動?
	9-3: 壓縮機零件磨耗或破損。	9-3: 檢查壓縮機之閥板、軸承、活塞環是否磨耗過多, 若是則更換新品(連同電源線)。
第(十) 安全裝置作動	10-1: 高壓開關未作動, 失靈。	10-1: 更換新品。
	10-2: 低壓開關未作動, 失靈。	10-2: 更換新品。
	10-3: 防凍開關未作動, 失靈。	10-3: 更換新品。
	10-4: 壓縮機吐出溫度開關未作動, 失靈。	10-4: 更換新品。
	10-5: 風車馬達過載繼電器設定值太低	10-5: 重新調整。
	10-6: 泵浦電磁開關設定值太低。	10-6: 重新調整。
第(十一) 操作回路保險絲熔斷	11-1: 配線間的短路。	11-1: 以D. C. 500V高阻計測量時, 須為3MΩ以上。
第(十二) 電源保險絲熔斷或NFB跳脫	12-1: 配線間的短路。	12-1: 絕緣抵抗值測量。
	12-2: 配線接地。	12-2: 同上。
	12-3: 壓縮機的電動機故障。	12-3: 測量壓縮機的電動機對地絕緣抵抗及相間絕緣抵抗值。

運轉情況	原因	對策
第(十三) 水泵、壓縮機無法 啟動	13-1：無電源。	13-1：檢查後送電。
	13-2：控制回路電源保險絲燒毀。	13-2：檢查保護回路後更換。
	13-3：控制回路接點接觸不良。	13-3：檢修或更換。
	13-4：水泵過載電驛未復歸或故障。	13-4：檢修或更換。
第(十四) 水泵運轉，但壓縮 機不啟動	14-1：高壓壓力開關跳脫。	14-1-1：未復歸，檢查後復歸。 14-1-2：接點故障，檢修或更換。
	14-2：防凍開關跳脫。	14-2-1：未復歸，檢查後復歸。 14-2-2：接點故障，檢修或更換。
	14-3：壓縮機基板過載設定跳脫。	14-3-1：未復歸，檢查後復歸。 14-3-2：接點故障，檢修或更換。
	14-4：壓縮機吐出過熱保護器接點跳脫。	14-4：接點故障，檢修或更換。
	14-5：水流開關或水泵、風車馬達 連鎖接點不動作。	14-5-1：水管內空氣過多，造成水泵空轉， 需排除水管內空氣。 14-5-2：接點故障，檢修或更換。
	14-6：保護裝置沒有動作。	14-6-1：感測器檢修或更換。 14-6-2：控制回路接點接觸不良，檢修或 更換。 14-6-3：壓縮機馬達發出嗡嗡聲，檢修或 更換。
第(十五) 其他	15-1：液壓縮。	15-1：回收冷媒至適當量。



記事



台灣日立全省服務站 www.taiwan-hitachi.com.tw (新公司網址)

- | | |
|------------------------------|-----------------------------|
| • e 服務中心 TEL : (02)2994-3131 | • 台南分公司 TEL : (06)259-2141 |
| • 桃園分公司 TEL : (02)392-2661 | • 高雄分公司 TEL : (07)224-9520 |
| • 新竹分公司 TEL : (03)535-6388 | • 屏東營業所 TEL : (08)755-3355 |
| • 台中分公司 TEL : (04)2382-5852 | • 蘭陽營業所 TEL : (03)956-4119 |
| • 彰化分公司 TEL : (04)761-3121 | • 花東營業所 TEL : (03)835-9288 |
| • 嘉義分公司 TEL : (05)233-3086 | • 基隆營業所 TEL : (02)2458-6118 |

變頻空調領導者

 台正字第 3201 號 **RCU-AF-E**

台灣日立股份有限公司

生產國別：中華民國

總公司：台北市南京東路三段 63 號

TEL : (02)2508-3311