

使用說明書



— 品質第一 (技術的日立) —

日立 空氣清淨機

UDP-10GC 20GC

謝謝惠顧！

日立空氣清淨機性能優越，操作簡單，為您創造新鮮的空氣。為能使機體的性能充份發揮，延長機體使用壽命，請您在使用之前，詳細閱讀此說明書，了解正確的使用方法。

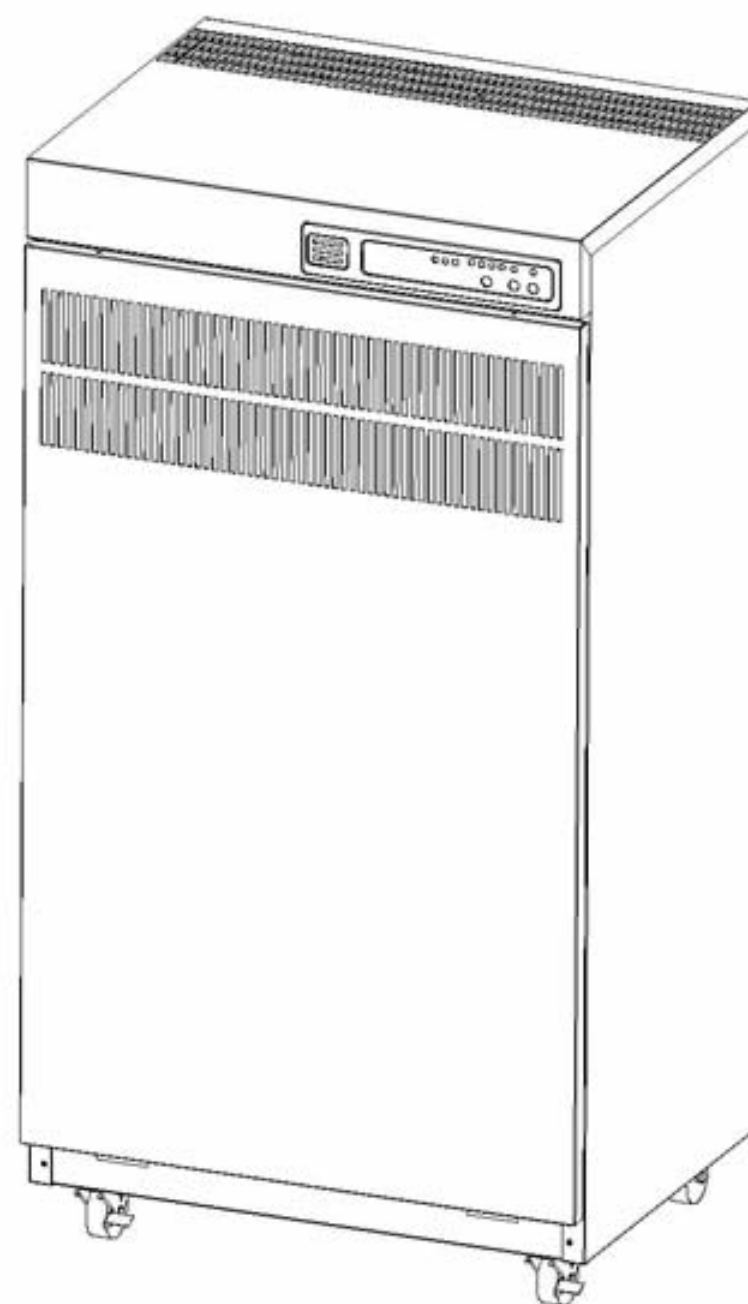

—親愛的日立產品愛用者—

- 感謝您選用日立空氣清淨機。
 - 使用前，請務必要詳細閱讀此說明書，方能正確使用，並保存於明顯易見的地方。關於製品的保證內容，請參閱「保證書」所述。
 - 對於說明書沒有記載的操作、安裝及使用等內容，請勿任意動作，以免造成機器故障及人員受傷等意外發生。
 - 零件的更換及機器發生異常時，請連絡經銷服務人員，並告知下列項目：
 - 機種名、機號
 - 異常現象〈異常發生前後的現象，儘可能詳細敘述〉
- 如需購買零件時，請依說明書所述的零件名稱訂購。

—前言—

此說明書記載空氣清淨機的規格、構造、運轉、維修保養時的相關資料。
本空氣清淨機，使用多種空氣清淨裝置，可去除室內空氣中的塵埃、煙味。
為能正確操作此機器，且安全而有效的運轉，請詳細閱讀此說明書。

目 錄

1. 製品說明	
1.1 機體構造	1
1.2 各項零件功能	1
1.3 操作開關說明	2
1.4 空氣污濁顯示、煙塵感測器、自動運轉說明	3
2. 安裝上的注意事項	4
3. 安裝說明	5
4. 使用上的注意事項	6
5. 運轉操作方法	
5.1 運轉前的確認事項	6
5.2 運轉操作說明	7
6. 維修保養方法	8
6.1 清淨裝置的清洗方法及更換	9
6.2 維修前的處理	13
7. 保證・維修保養	14
8. 緊急處理方法	14
9. 規格表	15

1. 製品說明

1.1 機體構造

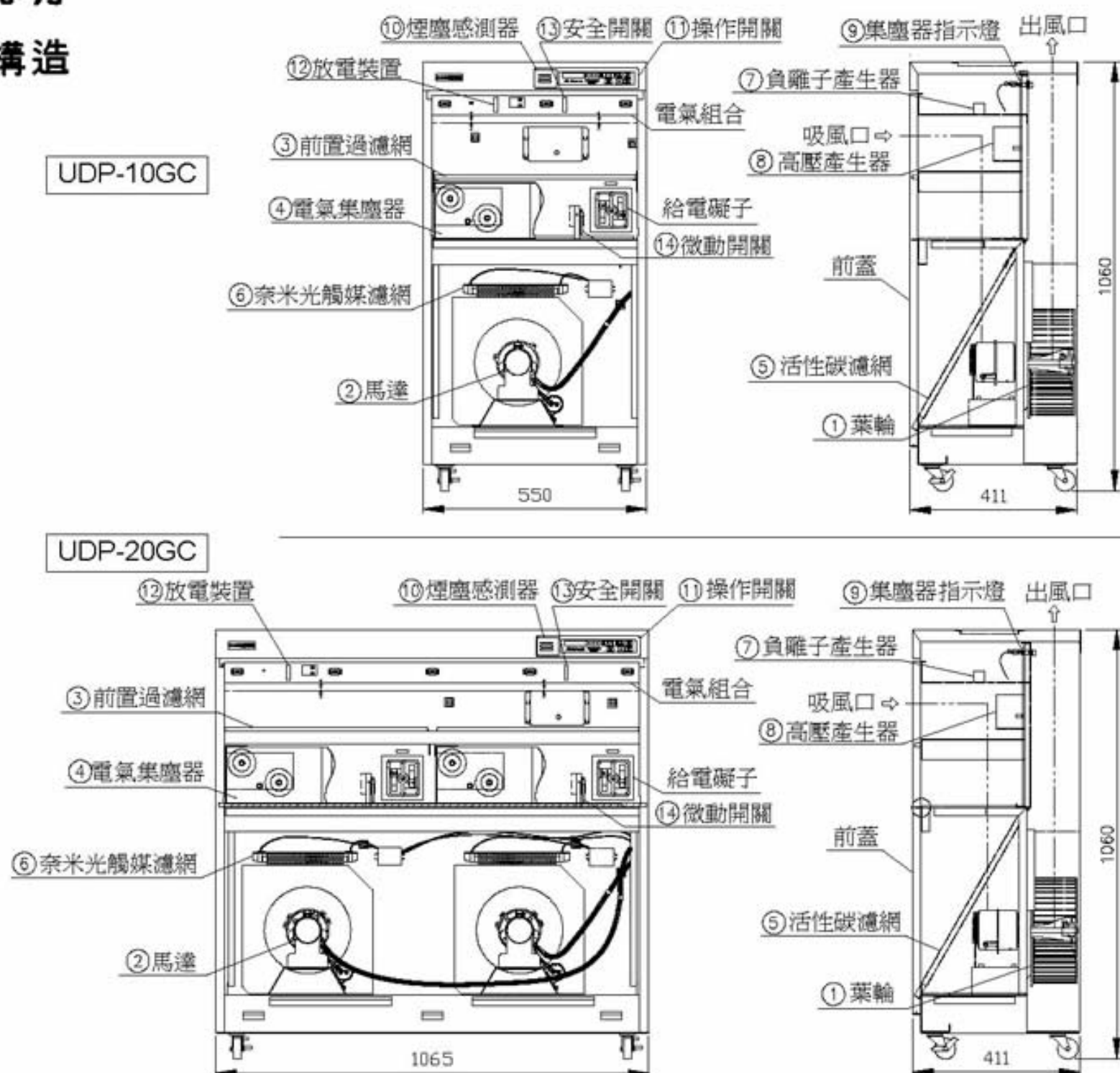

1.2 各項零件功能

No.	零件名稱	功	能
①	葉輪	送風用	
②	馬達	驅動葉輪用	
③	前置過濾網	濾除空氣中大粒子的塵埃	
④	電氣集塵器	利用高壓放電方式，使污濁粒子帶電附著於集塵板上	
⑤	活性炭濾網	具除煙、脫臭的效果，有效去除有害氣體	
⑥	奈米光觸媒濾網	以UV燈釋放紫外光，活化光觸媒，達到殺菌、脫臭、分解有害物質的效果	
⑦	負離子產生器	產生豐富負離子，對過敏疾病或神經性皮膚炎，具有優異的療效	
⑧	高壓產生器	產生高電壓供電氣集塵器用	
⑨	集塵器指示燈	高壓產生器運轉正常時綠色燈亮	
⑩	煙塵感測器	檢測空氣中含有煙味之氣體濃度	
⑪	操作開關	操作開關運轉，並顯示運轉狀態	
⑫	放電裝置	當運轉停止，前蓋開啟時，將電氣集塵器殘餘電荷釋放接地	
⑬	安全開關	當前蓋開啟時，自動切斷機器電源	
⑭	微動開關	當電氣集塵器位置正確時，高壓產生器才會供應電源	



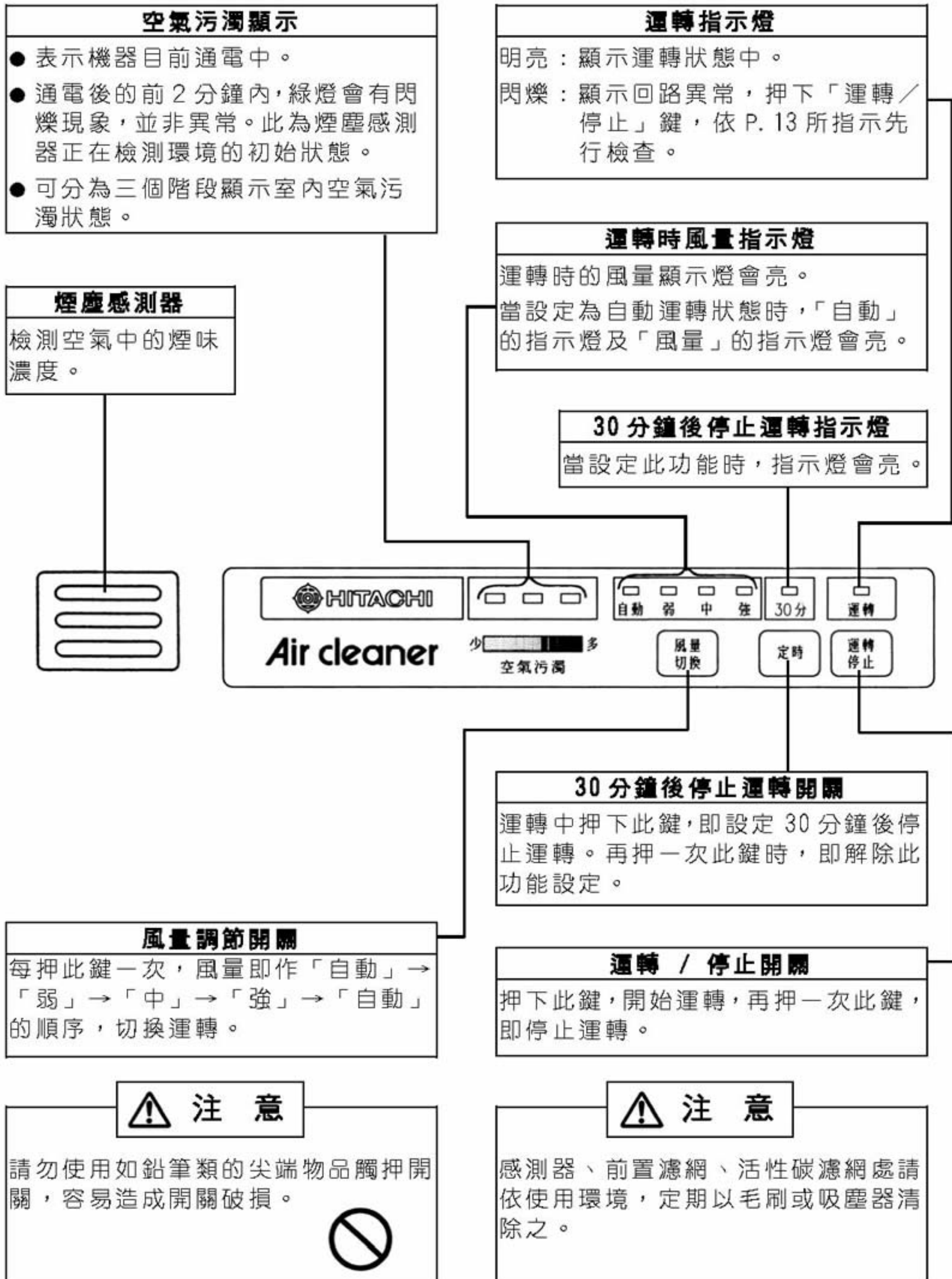

1.3 操作開關說明

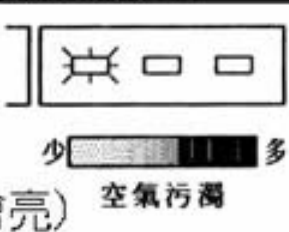

1.4 空氣污濁顯示・煙塵感測器・自動運轉說明

(1) 空氣污濁顯示及煙塵感測器的動作

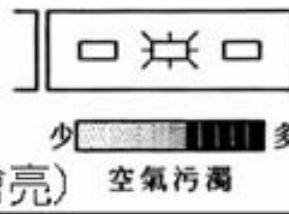
- 利用煙塵感測器檢測空氣後，分為 3 個階段顯示空氣的污濁狀態。
- 不論機器運轉或停止，只要通電狀態下，皆會顯示空氣的污濁狀態。

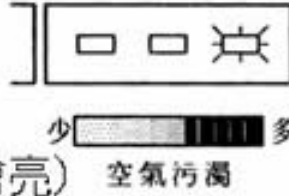
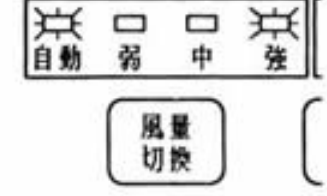
空氣污濁顯示	風量指示(自動運轉時)	空氣的污濁程度
少  (綠色燈會亮) 空氣污濁		室內的空氣處於污濁程度少的狀態
中  (橘色燈會亮) 空氣污濁		室內的空氣處於污濁程度中等的狀態
多  (紅色燈會亮) 空氣污濁		室內的空氣處於污濁程度多的狀態

(註)

每次通電後，煙塵感測器即自動檢測環境的污濁狀態，此時綠燈閃爍(約 2 分鐘)表示初期檢測狀態進行中。

若機器長期不使用(一個月以上)，再次通電時，感測器須較長時間(約 5 分鐘)以達到安定的狀態。

- ⚠：煙塵感測器除了檢測空氣中的煙味外，對於由其他機器燃燒出來的氣體、酒精、化粧品、噴霧器類、水蒸氣、急劇的溫濕度變化或強風直接吹向感測器等，也會造成感測器反應，而使機器運轉。
- ⚠：煙塵感測器對塵埃或花粉是不會反應動作。
- ⚠：由於通電中，煙塵感測器仍然處於檢測狀態中，繼續顯示空氣清淨度。若長時間不須使用此機器，請切斷機器電源。

(2) 自動運轉說明

所謂「自動運轉」是指當機器通電時，以此時室內空氣狀態為基準，作為運轉時與煙塵感測器檢測得到的空氣狀態比較，自動調節機器風量運轉。

- ⚠：由於室內空間大小、安裝位置的差異、室內的人數多寡、抽煙的人數多寡、室內的換氣次數等因素，可能會影響自動運轉的靈敏度。此時，可切換為手動運轉狀態。
- ⚠：機器一旦遭受運轉中停電、切斷電源及前蓋開啟狀態，將電源全部切斷。此時煙塵感測器的檢測基準值，記憶將會被清除。

2. 安裝上的注意事項

下述情況，在安裝時需特別注意，為求安全請確認機器周遭有否放置注意事項記載的物品，方能使用。

⚠ 注意

請勿將機器設置在嚴禁煙火的場所，有發生火災的危險。

- 例如：附近有揮發性氣體、汽油、稀釋劑、燈油等物品的場所。



⚠ 注意

請勿將機器設置在油煙多的場所，有發生火災的危險。

- 萬一油污積存在濾網上，可能發生火災。



⚠ 注意

請務必實施接地工事，以免觸電危險發生。

- 由於機器是使用高電壓的裝置，請務必作好接地。

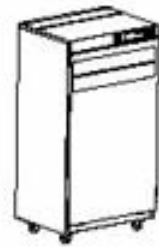

⚠ 注意

請勿將機器設置在高溫、高濕的場所，以免因漏電而發生觸電的危險。

- 在高溫(40°C以上)、高濕(90%以上)的場所，容易發生機體變形、漏電及觸電的危險。
※適用的溫度範圍 5~40°C，相對濕度 90%以下。



⚠ 注意

機器的電源，請務必設置漏電斷路器，以免發生觸電或火災的危險。

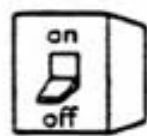

⚠ 注意

當機器長時間不使用時，請將機器保管於周圍溫度 5~40°C、相對濕度 90% 以下的場所，以免造成生銹及再使用時發生漏電、觸電的危險。



⚠ 注意

請確保維修服務的空間，以方便電氣集塵器的取出和維修。

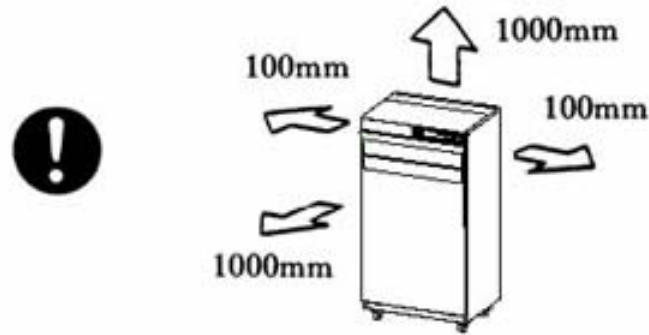

⚠ 注意

請保持空氣的吹出及吸入口的通暢，以免影響清淨效果或損害電氣部品。

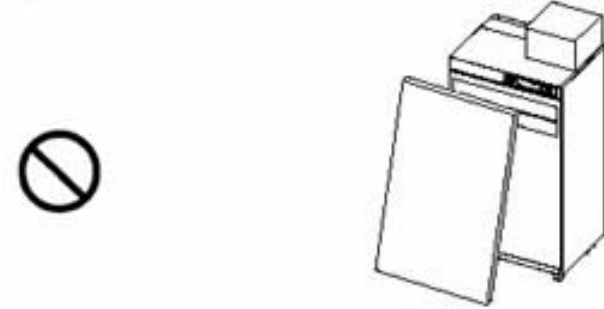

⚠ 注意

請將機器放置於水平的場所，當傾斜度超過 3° 以上時，容易造成機體傾倒。

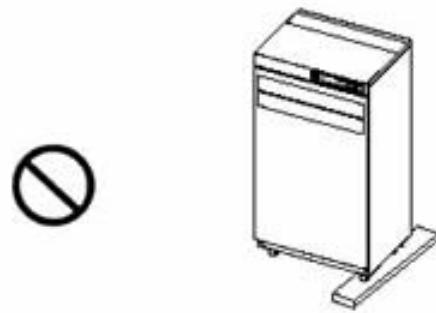

⚠ 注意

請勿將美術品放置於正對機器吹出風口的場所，以免美術品被損傷。

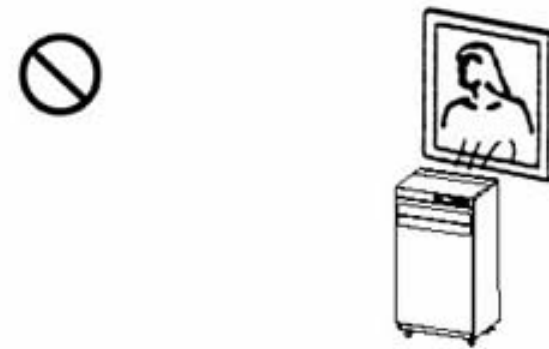

3. 安裝說明

包裝材的拆除

運轉前，請將活性炭濾網包裝塑膠袋拆除，萬一塑膠袋沒有拆除，機器非但不能正常運轉，亦會造成電氣零件的損傷。

※前蓋的卸下方方法請參閱 P.9

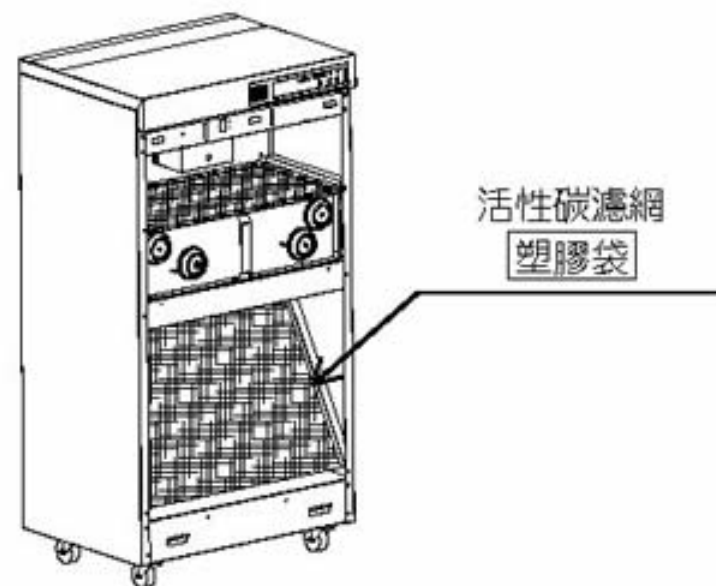

4. 使用上的注意事項

下述內容記載機器運轉中及清洗保養時的注意事項。相關的其他注意事項，基於安全上的考慮，亦請注意。

⚠ 注意

請勿將手指或棒狀物，插入空氣的吸入口或吹出口，以免造成傷害或觸電。

- 由於機器內部風扇轉動及高壓電源裝置。
※特別是鐵絲類物品，請避免讓小孩子的任意觸摸。



⚠ 注意

請隔開引火性物品被吸入機器內，以免發生火災。

- 例如：酒精、殺蟲劑、揮發性油、可燃性噴霧器等引火性物品。



⚠ 注意

當機器長時間不使用時，請切斷電源，以免造成電氣部品損傷的可能性
※安全上的考量。

5. 運轉操作方法

5.1 運轉前的確認事項

1. 一般的運轉前確認

- 電源插頭是否確實已插入插座

2. 清洗後的運轉前確認



- 活性碳濾網、電氣集塵器及前置過濾網是否已裝置妥當？
- 電源插頭是否確實已插入插座？
- 前蓋是否完全閉合？
⚠：電氣集塵器若沒有裝置妥當，高壓電源即不能供給。
⚠：由於前蓋設置有安全開關，如果沒有完全閉合，機器即處於斷電狀態。

5.2 運轉操作說明

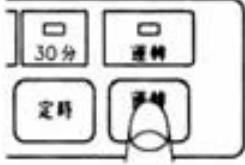
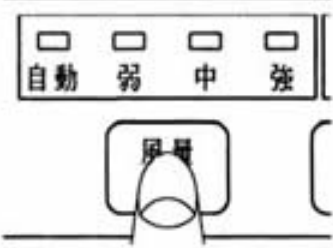
5.2.1 手動運轉的方法

	<ul style="list-style-type: none"> ● 請押下運轉／停止鍵 運轉指示燈會亮，運轉開始
	<ul style="list-style-type: none"> ● 每押風量切換開關一次，風量即作「自動」→「弱」→「中」→「強」→「自動」的順序切換運轉。 ● 「自動」的指示燈熄滅時，此時為手動運轉狀態。風量可設定「弱」「中」「強」3個階段，請切換至適當的位置，作風量調節。

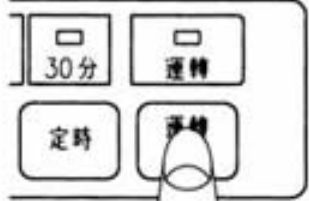
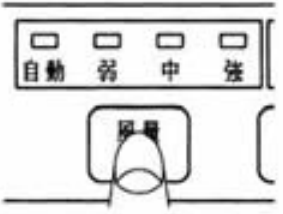
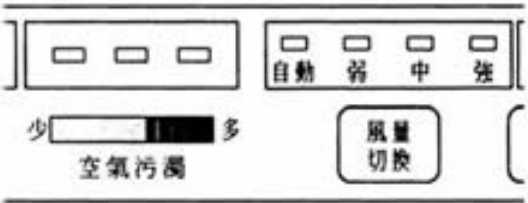
5.2.2 自動運轉的方法

	<ul style="list-style-type: none"> ● 請押下運轉／停止鍵 運轉指示燈會亮，開始運轉。
	<ul style="list-style-type: none"> ● 請將風量切換開關，設定於「自動」的狀態。 ● 機器將比較室內空氣狀態，自動地調節風量運轉。除了「自動」的指示燈會亮外，「弱」「中」「強」的指示燈，亦會隨著點亮。
	<ul style="list-style-type: none"> ● 室內的空氣如果是香煙的煙霧的話，此時風量的切換，會依煙塵感測器檢測出來的空氣狀態而運轉。 ※煙塵感測器的原理、請參閱 P.3 項 1.4 的「空氣污濁顯示・煙塵感測器・自動運轉」的說明。
	<ul style="list-style-type: none"> ● 室內的空氣被淨化後，風量將自動設定於「弱」的狀態。 ● 如果室內的空氣狀態非常惡劣時，風量將自動地切換運轉。

5.2.3 停止運轉的方法

	<ul style="list-style-type: none">● 請押下運轉／停止鍵 運轉指示燈熄滅停止運轉（空氣污濁顯示的指示燈仍然會亮）
---	---

5.2.4 30 分鐘定時關機說明

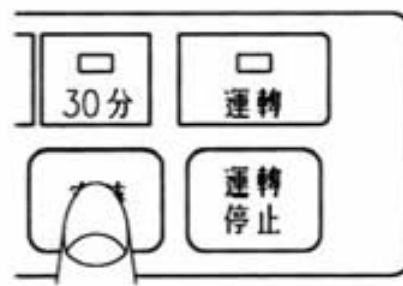
	<ul style="list-style-type: none">● 運轉時，如果押下定時鍵，30 分鐘指示燈會亮。機器並於 30 分鐘後停止運轉。● 若再次押下此鍵，則指示燈熄滅，即解除此設定功能。● 另外，直接押下運轉／停止鍵停止運轉，亦可解除定時開關設定。
--	--

6. 維修保養方法

注意

請務必於清洗電氣集塵器、給電礙子及前置過濾網等裝置前，將機器電源切斷，停止運轉。以免發生觸電的危險。



注意

在沒有此說明書的情況下，請勿自己作維修保養，以免發生觸電的危險或火災等重大事故。



注意

請定期清洗電氣集塵器，以免集塵器產生異音，造成電氣部品發生雜音，影響其他的家電製品。

! 請定期清洗



注意

請確認風扇已停止轉動後，再進行維修保養，以免人員受傷。



6.1 清淨裝置的清洗方法及更換

⚠：機器運轉中，絕對不可進行維修。一定要切斷電源，停止運轉後，才可實施。以免發生觸電的危險。

6.1.1 前蓋的安裝與拆卸方法

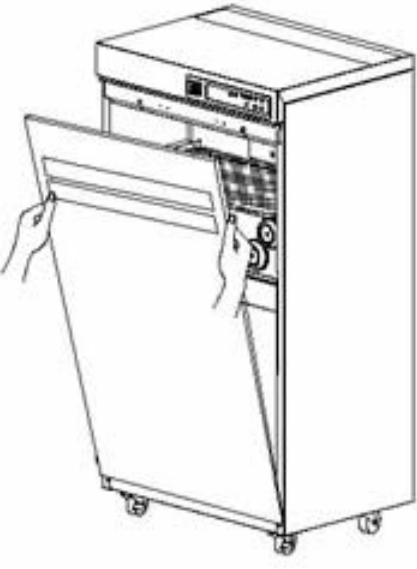
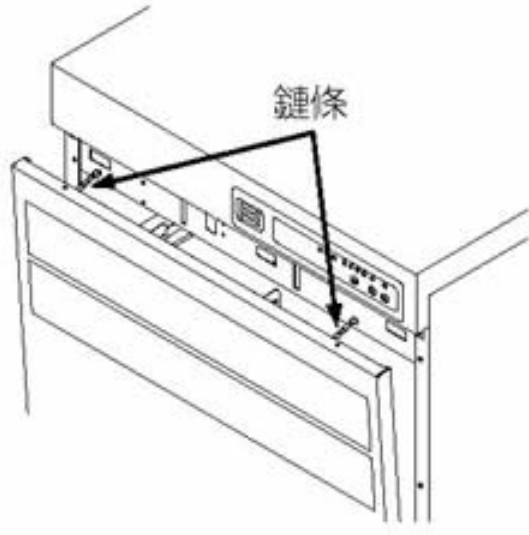
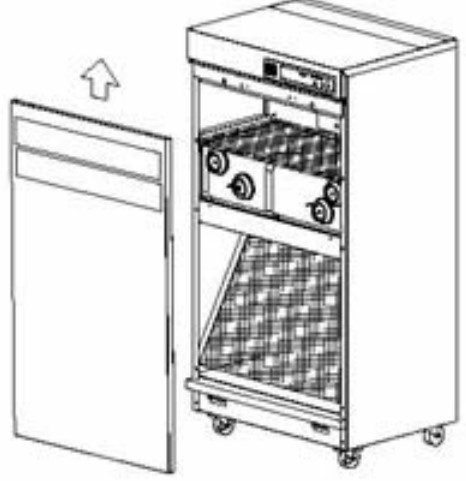
前蓋的拆卸方法		
1. 手持前蓋左右兩端，前引打開。	2. 解開鏈條。	3. 手持前蓋向上提起。
		

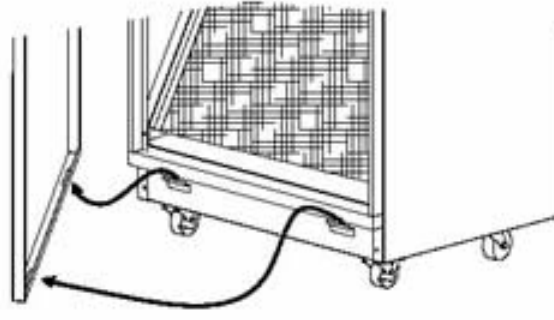
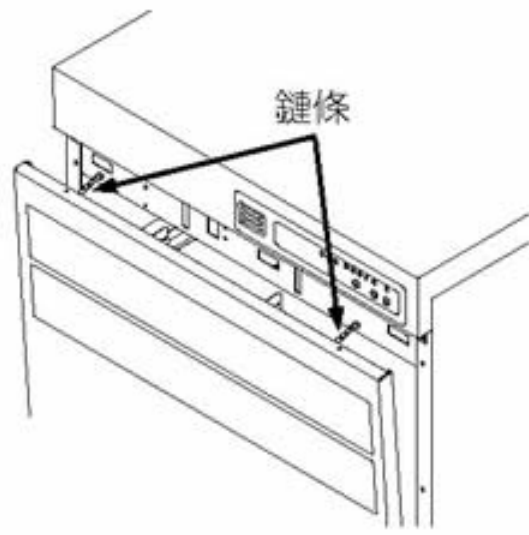
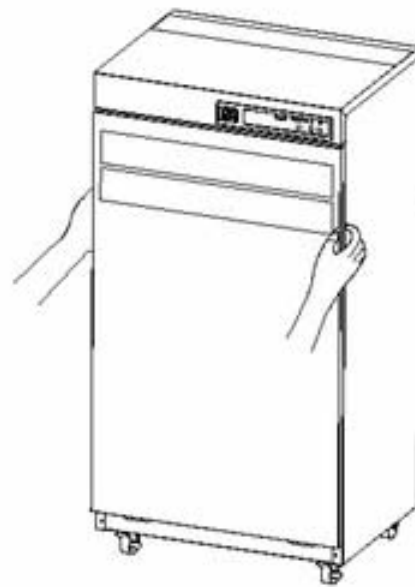
前蓋的安裝方法		
1. 手持前蓋，將前蓋下方的長方穴，插入機器底座前方的翹起位置。	2. 將鏈條恢復，勾住前蓋。	3. 手持前蓋的左右兩端押向機器本身。
		

6.1.2 清洗的方法

(1)前置過濾網的清洗方法

(a)將前蓋拆下取出前置過濾網。



(b)利用吸塵器清除塵埃或用水清洗。

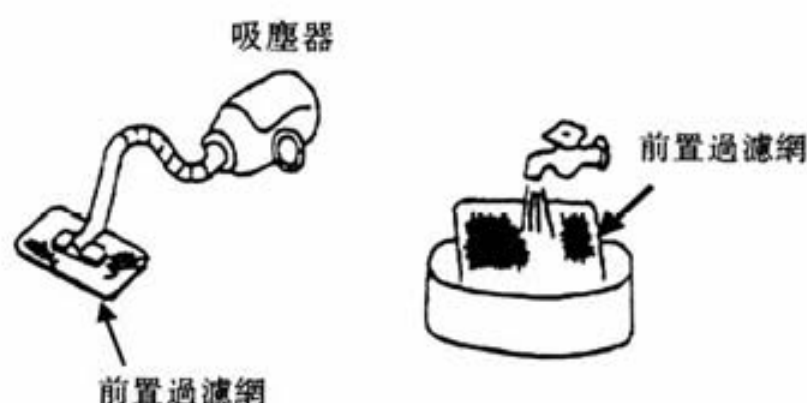

(c) 用水清洗的情況，請務必待濾網完全乾燥後再裝回。

(d) 一旦濾網破損，請更換新品使用。

(e) 安全裝置（前蓋的安全開關、放電裝置）未能恢復正常時，會發生機器不能運轉現象。所以清洗後，請確實將前蓋完全閉合。

⚠：請勿以 50℃ 以上之溫水清洗濾網，以免造成濾網變形、破損。

⚠：請勿將濾網放置於陽光直射的場所，以免造成濾網變形。

⚠：請勿使用汽油或稀釋劑等有機溶劑清洗濾網，以免濾網材質惡化。

(2)電氣集塵器的清洗方法

【電氣集塵器的取出方法】

(a) 將前蓋拆下。

(b) 將擋板固定螺絲鬆脫,擋板向下移動(限 UDP-20GC)。

(c) 用兩手將電氣集塵器微向上往前取出。

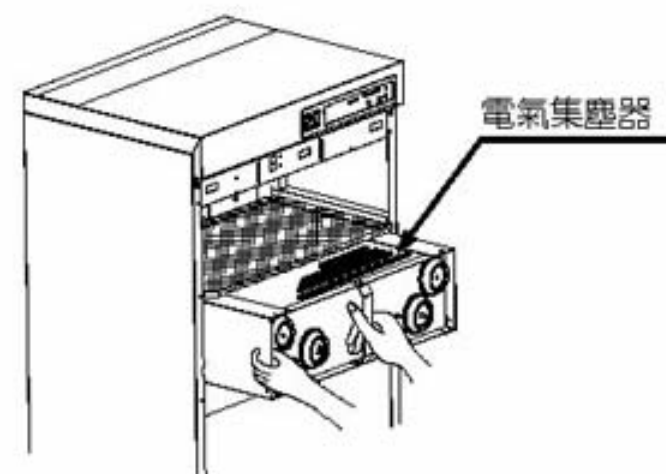

【電氣集塵器的清洗方法】

⚠ 注意

請務必定期清洗電氣集塵器，以免因極板間積塵過多，造成異常放電引起火災。

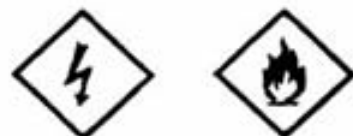

⚠ 注意

平時若疏於清洗，可能造成放電時的異音，引發電氣部品產生雜音，影響其他家電製品的正常運作，如電視機、收音機甚至於電腦等製品。

雜音
Noise



異音

注意

請勿使用強鹼性或酸性溶劑，為電氣集塵器的洗淨液，以免損壞集塵板。



注意

利用刷子清洗集塵板時，請注意勿使集塵板變形，以免發生異常放電，致使集塵效率不佳。

(a) 準備高度 20cm×寬度 60cm×深度 30cm 大小的容器，裝入 25~30 公升的水，加上家庭用中性或弱鹼性洗潔劑，作為洗淨液。

(b) 請將電氣集塵器侵入洗淨液 10 分鐘左右。(有時因附著的塵埃差異浸入時間可能會較長)

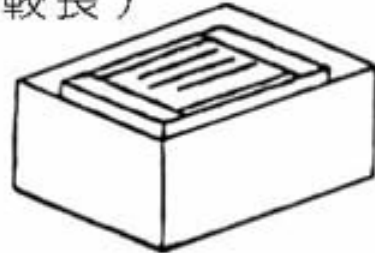

(d) 請使用軟性的布，清洗集塵器的離子化線上的塵埃。

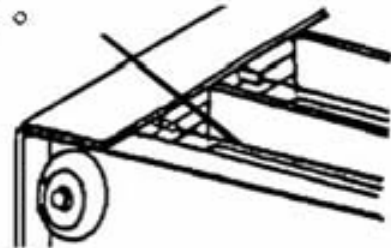

(e) 清洗後，請用水將集塵器上的洗淨液及塵埃沖洗乾淨。

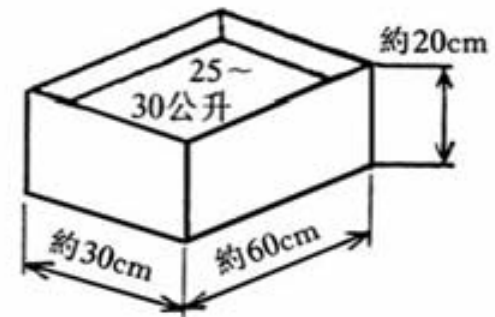
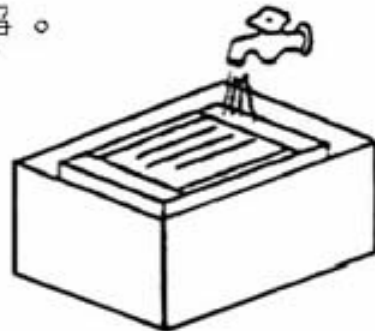

(c) 利用備用的刷子，上下擦洗集塵板。

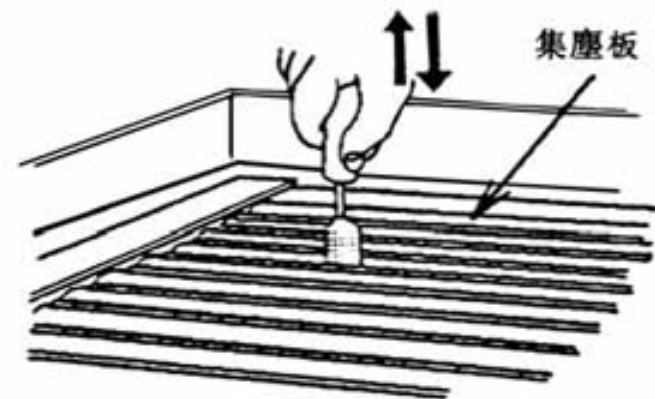

(f) 清洗後的集塵器，請放置在平台上，讓其自然乾燥(約 12 小時以上)。確保集塵器上，沒有殘留水滴完全乾燥，再行安裝。

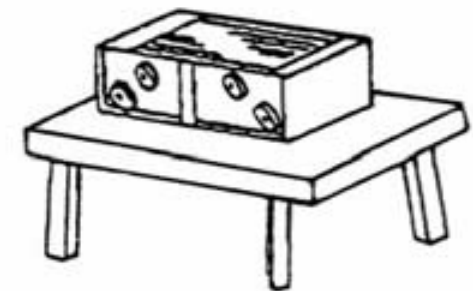

- ⚠️：洗淨液的濃度，請遵守清洗劑上的使用說明。以免用量過多，造成集塵器損壞，影響集塵效率。
- ⚠️：請勿使用 50℃ 以上的溫水清洗，以免損壞集塵器。
- ⚠️：集塵器浸泡在洗淨液的時間，因為清洗劑及附著的塵埃而有所差異，浸入時間可能會較長。
- ⚠️：清洗後的刷洗，如果沖洗不完全，容易造成集塵器的腐蝕。
- ⚠️：安裝集塵器時，請小心勿碰斷離子化線，以免造成集塵器的失效。
- ⚠️：請勿將未完全乾燥的集塵器組入機器內，以免發生漏電或觸電的危險。

【電氣集塵器的重新安裝方法】

- 確實用手握住集塵器的把手，將集塵器往上些微提起。
- 將集塵器推入機器內。

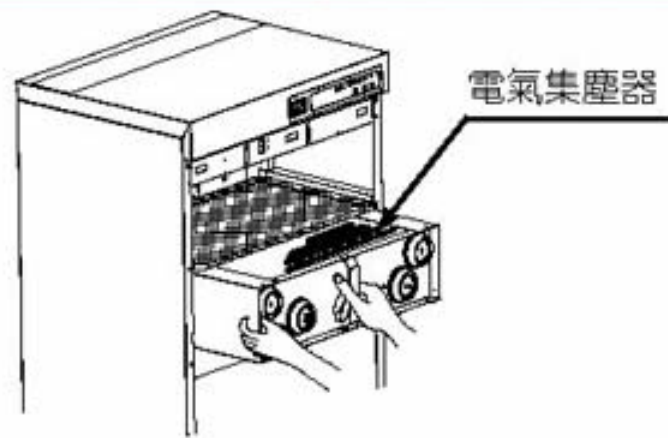

(3) 活性炭濾網的保養及更換

- 當活性炭濾網積塵較多時，請將濾網上的塵埃用吸塵器清除。
- 當脫臭效果不佳時，請更換活性炭濾網。（一般活性炭濾網的使用期限為 6 個月。）

⚠：請勿用水清洗活性炭濾網，以免濾網失去效果。

【活性炭濾網的取出方法】

請將前蓋拆下取出活性炭濾網。

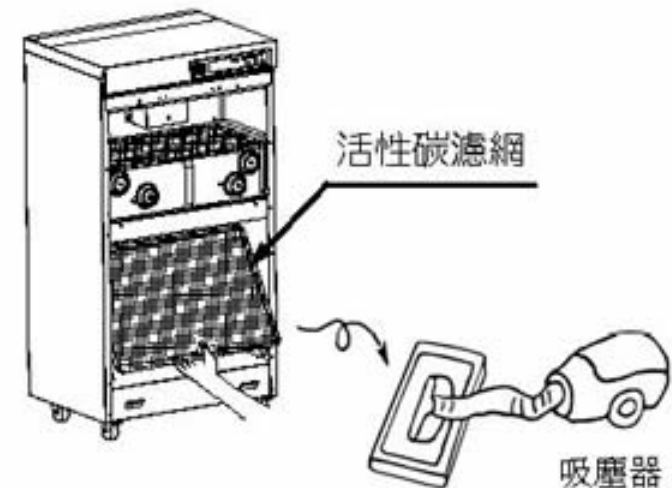

(4) 奈米光觸媒濾網的更換

- 當奈米光觸媒濾網積塵過多或 UV 燈管失去效用時，請更換。

⚠：請勿用水清洗光觸媒濾網，以免濾網失去效果。

【奈米光觸媒濾網的取出方法】

- 請將前蓋拆下。
- 旋轉 UV 燈管後往上提，將奈米光觸媒濾網稍作旋轉後由燈座中取出。

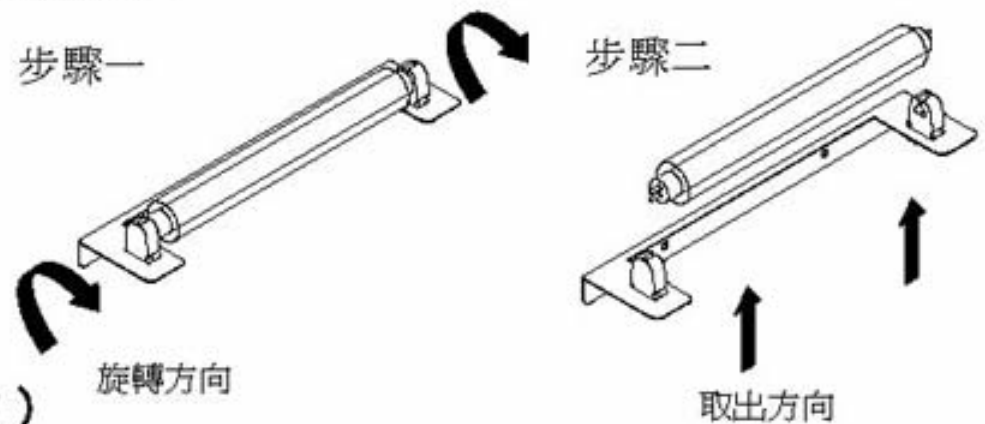

(5) 給電礙子的清洗方法（約每個月清洗一次）

請用乾布擦拭附著於給電礙子上的塵埃。

⚠：擦拭時，請勿折彎給電礙子上的板簧，以免造成高電壓的不足。

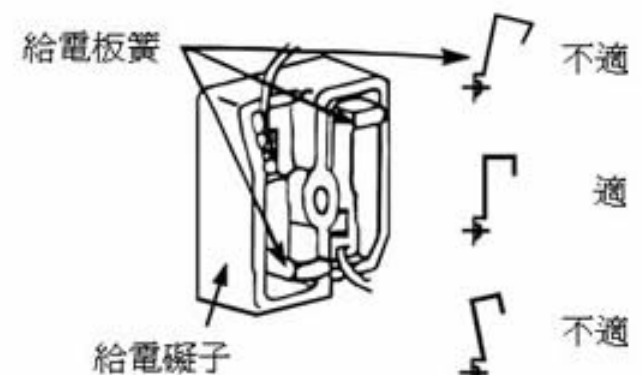

(6) 機器內部的清洗方法（約每個月清洗一次）

將集塵器取出，清洗機器內部的塵埃。

(7) 機器外觀的清洗方法

請用軟性的布擦拭機器外觀（如果污濁程度嚴重時，可用含有中性溶劑的軟性布擦拭）。

⚠：請勿使用稀釋劑、揮發性油、酒精類等溶劑擦拭機器，以免外觀變色。

⚠：請勿用水直接清洗機器，以免發生漏電或故障。

⚠：各項濾網的清洗及更換時間，因使用環境條件不同，會有差異。

6.2 維修前的處理

當空氣清淨機運轉異常時，請先依照下列事項自行查驗一遍。
如果仍然沒有改善的話，請聯絡經銷服務人員。

⚠ 注意

機器維修保養前，請務必將機器電源切斷，以免發生觸電的危險。

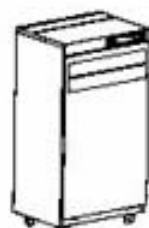

⚠ 注意

請確實作好接地工事，以免維修保養時，發生觸電的危險。



⚠ 注意

請勿使用非標準品的保險絲，以免造成機器毀損。



現象	原因	對策
完全不能運轉。	停電。	請待重新供電。
	電源沒有供給。	請確認電源供給正常。
	前蓋沒有完全閉合。 (為了安全考量，機器設置有安全開關，當前蓋開啟時，機器即停止運轉。)	請確實將前蓋完全閉合。
	保險絲燒毀。	請更換保險絲。
運轉指示燈閃爍。	因為雷電或其他機器的雜音，造成控制器誤動作。	請押下 運轉/停止 鍵，如果運轉指示燈熄滅了，此現象並非機器異常，請重新運轉。
		即使押下 運轉/停止 鍵，運轉指示燈仍然閃爍，請連絡經銷服務人員，進行維修。
異味吹出。	由於長時間，電氣集塵器、前處理濾網沒有清洗及活性碳濾網超過使用期限。	請清洗電氣集塵器、前置過濾網及更換活性碳濾網。

現象	原因	對策
爆裂聲或「ㄆㄆ」音等異常聲音發生。 (爆裂聲「ㄆㄆ」音發生，同時機器停止運轉。此現象並非故障，如果情況發生頻繁，請如右述處理)。	電氣集塵器，積塵嚴重。	請清洗電氣集塵器。
	電氣集塵器的離子化線鬆弛。	請連絡經銷服務人員，進行維修。
	電氣集塵器清洗後沒有完全乾燥。	(請將電氣集塵器，乾燥完全)。 ⚠️ 請勿使用乾燥機等機器，烘乾電氣集塵器。讓其自然乾燥，以免集塵器毀損。
空氣清淨效果不佳。	高壓產生器異常。	集塵指示燈不會亮時，請連絡經銷服務人員，進行維修。
	室內的人員過多。	請選擇適當的台數改善。
	周圍有障礙物。	請將障礙物移除。
	電氣集塵器及前置過濾網上的積塵過多。	請清洗集塵器及濾網。
風量吹出不足。	前置過濾網積塵嚴重。	請清洗濾網。
設定自動運轉狀態時，空氣清淨效果不佳。	機器的安裝位置不妥當。	請選擇適當場所安裝(請切換為手動運轉狀態)。

7. 保證・維修保養

(1)保證書：希望能妥善保存。

在銷售店裡記載了所須的內容領回後，務必詳細閱讀，妥善保存。

(2)保證期間：自購買日起一年內有效。(但是，集塵器指示燈、離子化線、活性炭濾網、奈米光觸媒濾網及 UV 燈管除外)。在保證期間，萬一發生故障，請向服務人員出示保證書，可按照保證書中規定的項目，獲得免費修理或僅酌收材料費。

(3)機器送修前，請詳細閱讀此使用說明書後，依據「維修前的處理」先行檢查，如果仍然未見改善，請連絡經銷服務人員。

8. 緊急處理方法

電源線及插頭異常發熱或外表絕緣有剝落破損及熔化現象，請拔下插頭，並速與原購買的經銷商連絡。請勿自行更換以免發生危險！

9. 規格表

項 目		型 式	UDP-10GC			UDP-20GC		
			強	中	弱	強	中	弱
安裝方式		—	落地型					
外觀		—	可塗裝亞鉛鐵板+杏黃色烤漆處理					
外觀尺寸	寬 度	mm	550			1065		
	高 度	mm	1060			1060		
	深 度	mm	411			411		
風 量	風量調節	—	強	中	弱	強	中	弱
	標示風量	m ³ /min	9.0	6.5	4.5	18	13	9
除塵方式		—	電氣集塵器，效率 90% 以上					
脫臭裝置		—	活性炭濾網、奈米光觸媒濾網					
陰離子產生器		—	100 萬個 / c.c.					
電 源		—	1Ø, 110V, 60Hz					
消耗功率		W	120			220		
適用坪數		坪	22~24 坪			34~40 坪		
噪 音 值		dB	29 (弱)			31(弱)		
操作方式	運 轉	—	設定運轉 / 停止狀態					
	風量切換	—	設定風速「自動」「弱」「中」「強」					
	30 分鐘停止	—	設定後，30 分鐘後機器自動停止					
顯 示	運 轉	—	紅燈亮					
	空氣污濁	—	依空氣污濁程度，分為三個階段(紅、橙、綠)					
製品重量		kg	50			86		

註：

- (1) 噪音值，是在試驗室量測，由製品中央 1m 處距離所測得 (A SCALE)，與實際的安裝狀態略有差異。由於環境噪音及回音等因素，通常比標示值還要高。
- (2) 風量調節的「自動」狀態，是利用煙塵感測器檢測由香煙等產生的煙霧濃度，自動地作「強」「中」「弱」風量切換。
- (3) 由於室內的空間大小、安裝的位置、室內的人數、抽煙的人數及室內的換氣次數等因素，煙塵感測器可能有反應不靈敏的現象，導致自動運轉效果不佳。同時，因酒精、化妝品、殺蟲劑等氣體而反應運轉的情況發生。此時，請切換為手動運轉狀態。
- (4) 適用坪數會因使用環境及條件而有所差異。
- (5) 空氣清淨機並不能清除瓦斯、一氧化碳及二氧化碳等氣體。

台灣日立全省服務站

台北服務部	TEL : (02)2994-3131	台中分公司	TEL : (04)2325-7766
基隆營業所	TEL : (02)2432-9733	彰化分公司	TEL : (04) 761-3121
蘭陽營業所	TEL : (03)956-4119	嘉義分公司	TEL : (05)213-1688
花東營業所	TEL : (03)856-2070	台南分公司	TEL : (06)262-9977
桃園分公司	TEL : (03)392-2661	高雄分公司	TEL : (07)224-9520
新竹分公司	TEL : (03)535-6388	屏東營業所	TEL : (08)738-3434

網址：<http://www.taiwan-hitachi.com.tw/>

本公司各地服務站，時有增加或變更，如有不週之處，敬請賜告

顧客記事欄 為日後聯絡服務方便，請詳細記載下列各欄：



型 式	
購 買 年 月 日	年 月 日
購 買 商 店	
	TEL :

製造廠商： **台灣日立股份有限公司**

地 址：台北市 104 南京東路三段 63 號

電 話：(02)2508-3311

生 產 地：中華民國

65MP9014