

使用說明書

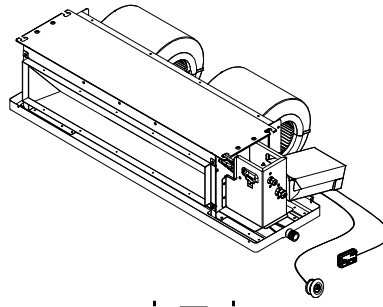

HITACHI

日立變頻分離式埋入型冷氣機

機種型號

冷暖兩用系列

一對一

〔室內機〕 R32/R410A				
RAD-22NT	RAD-28NT	RAD-36NT	RAD-40NT	RAD-50NT
RAD-63NT	RAD-71NT	RAD-81NT	RAD-81NXT	RAD-90NT
RAD-90NXT	RAD-110NT	RAD-125NT	RAD-140NT	RAD-160NT
〔室外機〕 R32 專用				
RAC-22NP	RAC-28NP	RAC-36NP	RAC-40NP	RAC-50NP
RAC-63NP	RAC-71NP	RAC-81NP	RAC-90NP	RAC-110NP
RAC-125NP	RAC-140NP	RAC-160NP		
〔室外機〕 R410A 專用				
RAC-22NK1	RAC-28NK1	RAC-36NK1	RAC-40NK1	

一對二

R32 專用			
RAM-50NP	RAM-63NP	RAM-71NP	RAM-83NP

一對二

R410A 專用		
RAM-50NK1	RAM-83NK	RAM-83NL

一對三

R32 專用	
RAM-86NP	RAM-93NP

一對三

R410A 專用			
RAM-86NK	RAM-93NK	RAM-86NL	RAM-93NL

一對四

R32 專用	
RAM-108NP	

一對四

R410A 專用		
RAM-108NK	RAM-130NK	RAM-108NL

一對五

R410A 專用	
RAM-130NP	RAM-160NP

頁碼

INDEX 目錄

	安全上應特別注意之事項
1	安裝上的注意事項
2	使用上的注意事項
3	搬移・修理時的注意事項
	各部的名稱和功能
4	室內機
5	智慧雲端模組
7	遙控器
	運轉的方式
8	自控運轉
9	手動運轉
10	除濕運轉
11	強力運轉
11	節電運轉
12	鎖定設定
12	調整日期和現在時刻
13	定時預約運轉
14	定時舒眠運轉
15	凍結洗淨功能
17	機體防霉功能
17	來電復歸功能
18	簡易定時功能
19	記憶功能
20	機體顯示功能
20	遙控器使用方法
	異樣發生時
21	緊急處理方法
22	保養和點檢
23	規格
27	保證事項與售後服務

使用前

各部的名稱和功能

運轉的方式

保養與售後服務

為了使本機體的性能能夠充分發揮，延長使用壽命，並為您創造舒適的環境，請您在安裝及啟用之前，詳細研讀本說明書，了解正確的使用方法，本說明書中之👉記號表示參閱相關頁數之說明。



安全上應特別注意之事項











- 使用前，請詳細閱讀「安全上應特別注意之事項」，以正確的使用機體。
- 在此所示注意事項的「⚠ 警告」、「⚠ 注意」需特別加以注意。「⚠ 警告」欄中記載之事項，表示處理錯誤時，可能會造成人員傷亡，而「⚠ 注意」欄中記載之事項，因狀況也可能造成重大之後果，所以請務必遵守，以維護安全。
- 另外圖像中的“⊘”表示禁止事項，“❗”表示希望能做此動作。
- 閱讀完後，請務必妥善保管。
- 如違反本說明書所述之各項警告、注意內容或使用非本公司零件而造成本機體或週遭財物等損害時，本公司不負保固維修及一切損害之責任。
- 📖 在操作空調機前，請仔細閱讀本說明書中的注意事項。
- ⚠ 本電器室外機內填充冷媒 R32(一對一 22 級~160 級，一對多 50 級~108 級機型)。

使用前

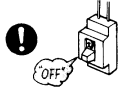
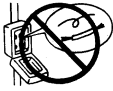
安裝上的注意事項

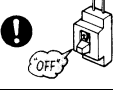
安 裝 上 的 注 意 事 項	
⚠ 警告	● 安裝工程及電氣工程是專門技術，因此安裝時，請委託經銷商或專門技術人員安裝。自己安裝可能會造成漏水、觸電及火災。
	● 在安裝過程，如出現冷媒有洩漏時，請通風換氣。冷媒氣體一接觸火源就會產生有毒氣體。
	● 本電器必須存放在沒有持續操作點火來源(例如：明火、操作中的瓦斯電器或操作中的電加熱器)房間內。
	● 請勿使本電器有穿刺或燃燒之可能。
	● 請小心，冷媒可能不會散發氣味。
	● 本電器必須安裝、操作及存放於不得小於規定的室內安裝面積空間(參考規格表) 如果不符合最小安裝空間，請務必將機器安裝在通風良好的房間。
	● 如果使用可燃性冷媒，如鉛錫合金之低溫焊接合金不可作為管路連接。
⚠ 注意	● 室內機連接配管時，R32 機型請使用 R32 專用零件(R32 專用接頭)。
	● 本冷氣機使用於一般家庭，不可安裝於移動設備中，例如：起重機、車輛、船舶等等。
	● 請務必接地線。地線請勿安裝在瓦斯管、水管、避雷針、電話之地線等場所。 接地不完全時，會有觸電的危險。 若未接地，可能會造成防止雷擊等保護回路無法正常運作。
	● 請務必安裝漏電斷路器。如沒安裝漏電斷路器時，會有觸電等意外事件發生。
	● 不可安裝於有可燃性氣體的場所。 因為萬一氣體洩漏在室內、外機周圍的話，可能會發生火災。
	● 安裝排水管時，請確認水可否順利的流出。 若安裝不確實，可能會造成室內浸水或傢俱淋濕。
	● 請使用冷氣機專用回路 220V 電源。 使用 220V 以外的電源時，電氣零件會發熱，甚至有燃燒的情形發生。
	● 請勿將 220V 電源連接於室內機端子台 A、B、C 接點上，以免造成室內機損壞。
	● 現場裝潢施工期間，請禁止機體運轉，並作好機體的防塵、防污措施。
	● 機體運轉前，請務必先確認現場是否清掃完畢？空氣中飄浮物、氣味是否已清除？ 機體是否清潔？以避免日後機體的不冷或漏水等現象。
● 本製品內建無線電波發射器，使用時須遠離醫療裝置，包括心律調節器與助聽器，以免醫療裝置發生故障，造成您或他人嚴重傷害或死亡。	

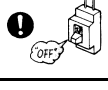
使用上的注意事項



警告 	<ul style="list-style-type: none"> 請勿將細棒等物品插入吹出口或吸入口，由於風扇在高速運轉，易造成危險。  	<ul style="list-style-type: none"> 冷氣出口請勿長時間直接對著身體，以免妨礙健康。
	<ul style="list-style-type: none"> 有打雷之可能時，為了保護機體，請停止運轉，並關掉電源開關，以避免發生故障。  	<ul style="list-style-type: none"> 請勿以金屬或銅線當做保險絲，以免發生故障或火災。 
	<ul style="list-style-type: none"> 冷氣機的清洗需要專門技術，請洽詢服務部門或原購買的經銷商。一般的洗淨劑可能造成排水不良或零件、電氣品損壞，甚至造成觸電及火災。 	<ul style="list-style-type: none"> 手部沾濕時，請勿操作電源開關，以免觸電。 
注意 	<ul style="list-style-type: none"> 長時間不運轉時，為了安全起見，請關掉電源開關；當再次使用時，請聯繫服務站或原購買的經銷商對機體相關之安裝、結構、循環系統、電氣部品、配線進行檢查及運轉確認，以避免事故發生。  	
	<ul style="list-style-type: none"> 與燃燒器具一起運轉時，請常換氣，否則會有氧氣不足的情形。  	
	<ul style="list-style-type: none"> 機體請使用在以一般家庭的人為對象的場所，請勿使用在保存食品、動植物、精密機械、美術品、醫藥品等的特殊場所。 	
	<ul style="list-style-type: none"> 本機所吹出來的風，請不要直接吹在燃燒器具上，否則會使燃燒器具燃燒不完全，進而導致事故的發生。 	
	<ul style="list-style-type: none"> 長期使用的安裝台請隨時注意其是否穩固，不可有損傷、銹蝕的情形，否則室外機可能會落下造成危險。  	
	<ul style="list-style-type: none"> 動植物請不要放置在風向直接吹到的場所，否則會對動植物有不良的影響。 	
	<ul style="list-style-type: none"> 清潔機體時，請務必關掉電源開關。因為機體內部的風扇正以高速運轉，可能會造成傷害。  	
	<ul style="list-style-type: none"> 請勿爬上室外機，物品也不要放在室外機上面。  	
	<ul style="list-style-type: none"> 室外機吹出口附近不要擺置障礙物，否則會使機體性能降低或噪音增大。 	
	<ul style="list-style-type: none"> 機體周圍切勿堆放雜物，以免影響性能及確保安全。 	
	<ul style="list-style-type: none"> 無人在場時，不宜長時間運轉使用，如有特殊需求要長時間運轉且無人看管時，請務必每個月保養、檢查一次，並做好有效之監控裝置，以防外來因素（地震、打雷、老鼠咬破電線等）而導致事故的發生。 	
	<ul style="list-style-type: none"> 房間如果有超過冷氣、暖氣能力的負荷來源（房間有多人進入、使用熱器具等），將無法達到所設定的室溫。 	
	<ul style="list-style-type: none"> 機體使用中，若有異常聲音出現時，請向服務站或原購買的經銷商詢問。 	
	<ul style="list-style-type: none"> 裝設於濱海、溫泉地帶等含鹽份、硫磺、腐蝕物質較多的場所時，機體熱交換器或循環配管須追加防蝕塗裝處理。另外，安裝於油煙多的地方、有電磁波發生的醫院、作業場所內粉末或塵埃多的地方，及其他周邊環境特殊的地方時，請洽詢服務站或原購買的經銷商。 	
	<ul style="list-style-type: none"> 排水管避免安裝於腐蝕性氣體（硫磺、氨氣、沼氣...）區，氣體會從冷氣機排水管逆流，造成冷氣機內銅管腐蝕及在室內產生異味。排出之凝結水請勿供澆灌或飲用。 	
<ul style="list-style-type: none"> 本製品與無線分享器之間的訊號會因建築物結構、天線方向、資料量多寡等影響訊號接收效能，這些情況容易造成無線傳輸的品質低落，造成本製品不作動現象。 		
<ul style="list-style-type: none"> 本電器不預期供生理、感知、心智能力、經驗或知識不足之使用者(包含孩童)使用，除非在對其負有安全責任的人員之監護或指導下安全使用。孩童應受監護，以確保孩童不嬉玩電器。 		

使用前

使用上的注意事項

搬移・修理時的注意事項

警告

- 異常時<有焦味等>，請停止運轉後關掉電源開關，並通知服務站或原購買的經銷商。
有異常而照舊連續運轉的話，會造成故障、觸電、火災等。
- 維修時，請直接向服務站或原購買的經銷商接洽。
自己修理不完全的話，會有觸電、火災的危險。
- 機體要移動重新再安裝時，請直接向服務站或原購買的經銷商接洽。
自己移動機體，重新再安裝時，若安裝不完全，會有觸電、火災的危險。
- 若電源線損壞時，必須由製造廠或其服務站或具有相關資格的人員更換，以避免危險。
- 機體安裝及遷移時，循環系統內（配管）除所標示的冷媒外，不可充填其他種類的冷媒、空氣、氧氣、丙烷、酒精...等，以免造成機器故障，甚至爆炸或火災的發生。
- 切勿使用任何方法加速除霜過程或對除霜之清理。
- 只有專業人員可以處理，填充，清除和棄置冷媒。
- 只有專業人員可以安裝、維修、回收拆除空調機。

使用前

搬移・修理時的注意事項

一對多分離式冷氣機之說明

一對多分離式冷氣機係指一台室外機可連接二台以上室內機(在此指壁掛型或埋入型的室內機)，且能同時運轉的空調機。

運轉的組合

- 下表的組合方式不能運轉：

第一台室內機	他台室內機
暖氣	冷氣
暖氣	除濕
暖氣	送風
冷氣	暖氣

- 先運轉的室內機持續運轉，他台後啟動的室內機雖然運轉指示燈亮但仍然不能運轉。(但是室內機有可能會送風運轉)
- 若希望他台後啟動的室內機也能運轉時，請重新設定上表以外的運轉模式。
- 凍結洗淨中機體，若有他台要求空調運轉時，會立即停止凍結洗淨。

調整使用室內機的房間數目

- 二台以上室內機同時運轉時，單台室內機的能力可能會少許降低。尤其炎熱或寒冷時，因此若希望早些達到設定的溫度，則請減少運轉台數。

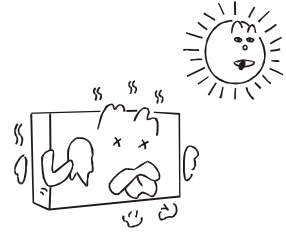

停止的室內機

- 他台室內機在“暖氣”或“冷氣”“除濕”運轉中，停止中的室內機會有冷媒流動聲，同時室內機溫度略為變化。這是儲存於室內機的冷媒流回室外機的緣故。



各部的名稱和功能

室內機

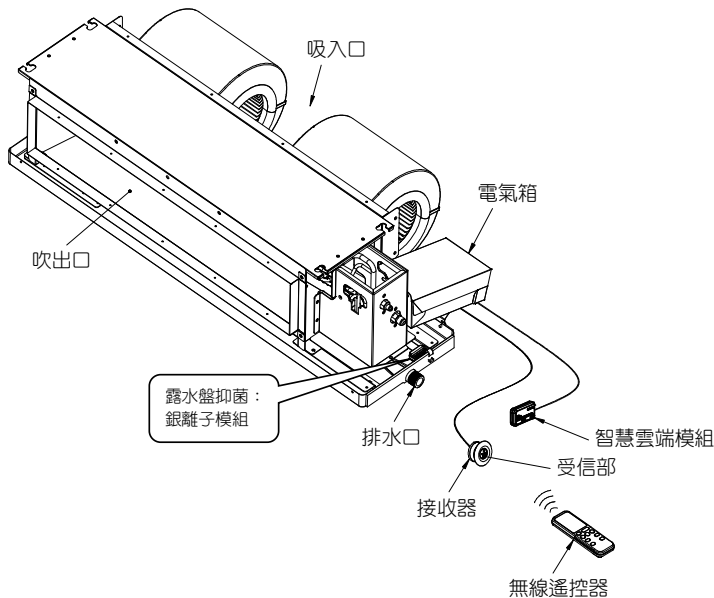

接收器

應急開關

- 無法使用遙控器情況下，可使用應急開關運轉。
- 欲取消應急運轉，可按此應急開關或遙控器上之“運轉/停止”鍵即可。
- 按應急開關後，機體會依前回的設定作運轉。但是，在關電源再開電源後，則會作自控運轉。

運轉指示燈（綠）

- 機體保持運轉狀態時，此指示燈會亮燈。
- 暖氣運轉時的“預熱”期間，此指示燈會閃爍。

受信部

- 接收遙控器所發出來的信號，收到時會發出「嗶」的聲音。

智慧雲端模組

● 正面圖

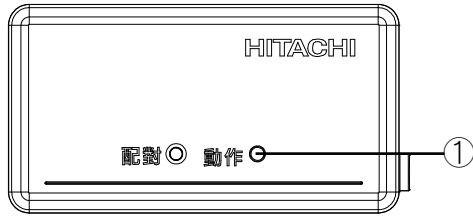

● 背面圖

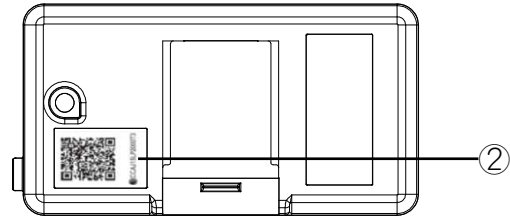

● 各部位機能說明

項目	動作說明
各部位名稱 ①動作 LED 燈號	<ul style="list-style-type: none"> ● 與搭配之本公司製品(例:空調機)通訊連結確認之燈號顯示。 ● 連接網際網路之通訊連結確認燈號顯示。
②二維條碼貼紙	<ul style="list-style-type: none"> ● 顯示智慧雲端模組相關資訊(型號、PIN Code、UUID[識別碼]、MAC Address)。 ● NCC 認證:  CCAN21LP0810T6

● 本體規格

項目	規格
電源	DC 5V
消耗電流	Max : DC 500mA
尺寸	長 * 寬 * 高 : 75 * 40 * 15.5 mm
無線規格	IEEE 802.11 b/g/n 1x1, BT4.2
發射頻率	2.4GHz
環境需求	操作溫度 : 0° C ~ 45° C, 濕度 : 20% ~ 85% (不可結露)

本製品獲得國家通訊傳播委員會核准之無線產品。

檢驗依據標準：國家通訊傳播委員會低功率射頻電機技術規範 LP0002。

電磁波曝露量 MPE 標準值 $1\text{mW} / \text{cm}^2$ ，送測產品實測值為： $0.0220\text{mW} / \text{cm}^2$ 。

依據低功率電波輻射性電機管理辦法：

第十二條 經型式認證合格之低功率射頻電機，非經許可，公司、商號或使用者均不得擅自變更頻率、加大功率或變更原設計之特性及功能。

第十四條 低功率射頻電機之使用不得影響飛航安全及干擾合法通信；經發現有干擾現象時，應立即停用，並改善至無干擾時方得繼續使用。前項合法通信，指依電信法規定作業之無線電通信。低功率射頻電機須忍受合法通信或工業、科學及醫療用電波輻射性電機設備之干擾。

● 系統構成

智慧雲端模組需搭配本公司製品(例：空調機)使用，並連結無線分享器，透過行動裝置下載本公司專用之 APP 軟體，可隨時隨地掌控家中空調機運轉狀態。系統架構圖如右所示：

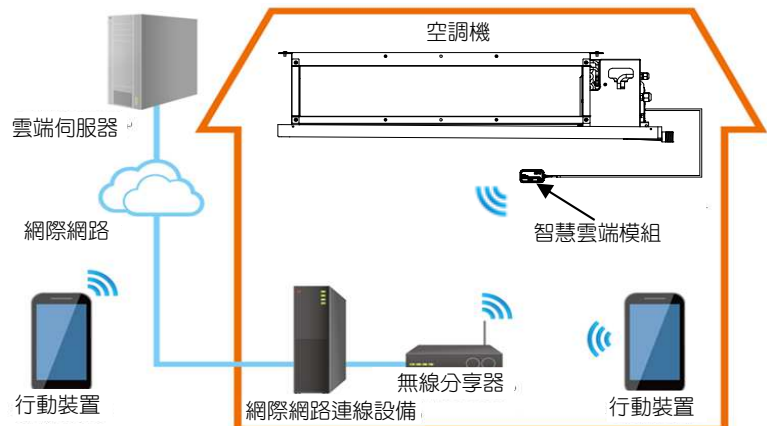

請注意

- 行動裝置需支援藍牙 4.0 功能。
- 此系統最大接續限制為 16 台。
- 若無線分享器功率不足、受到其它訊號干擾或因牆壁造成訊號衰減，則須加裝無線訊號延伸器或無線中繼器以延長訊號距離。
- 若無線網路不穩時，可能造成控制失敗。
- 智慧雲端模組與金屬安裝最短距離為 15mm。

接續前準備

請先準備無線分享器，並確認以下網路環境需求：

- 請確認家中的網際網路連線狀態：電腦、ADSL 數據機等其他上網設備是否可連接至網路。
- 請確認無線分享器（客戶自備）是否設置為 AP(Access Point)模式。
- 請確認行動裝置透過無線分享器（客戶自備），可連接至網際網路。
- 請確認家中無線分享器無使用橋接設定。

專用的 APP 下載及安裝

請根據使用的行動裝置系統下載專用的 APP【雲端智慧控】。關鍵字：日立冷氣、雲端智慧控。

- Android 系統請於 Google Play 商店下載 （不支援平板）
- iOS 系統請於 App Store 下載 （不支援平板）
- 安裝後請點擊  以開始使用【雲端智慧控】APP。

網路連線設定方式

- 步驟一：開啟“雲端智慧控 APP”登入會員，若為首次使用，請點選“註冊”以註冊帳號。
- 步驟二：①、點選“+”開始新增裝置。
②、選擇“家用空調機”後按下確認。
③、按“下一步”進行配對。
- 步驟三：使用“遙控器”進入配對模式。
- 步驟四：選擇網路連線。

遙控器設定於停止對準空調機，長按[WIFI] 鍵 3 秒，空調機發出“嗶”聲後即進入空調機與手機配對。

選擇網路，並輸入無線分享器之密碼，即完成網路連線設定。

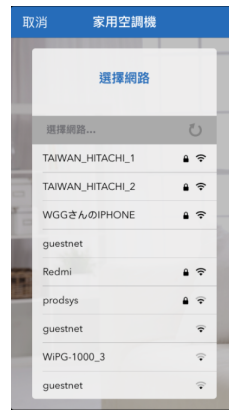
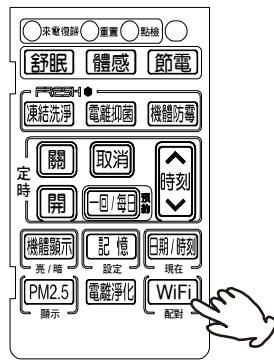
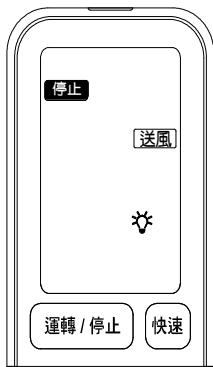

- 步驟五：空調機、地點名稱依使用者喜好輸入完成後，即可連線使用。

APP 介面操作方式

詳情記載於雲端智慧控 APP 使用說明書，請於線上下載取得。

- 使用 APP 下載。配對後，於主畫面向下滑動，點選畫面下方功能列中  設定，即可點選“使用說明書下載”。
- 掃描此二維條碼，取得使用說明書。



遙控器

- 是將運轉內容、定時設定內容等，向室內機發出指示的發信機。
- 操作遙控器按鍵時，螢幕背光持續 4 秒。

送信部

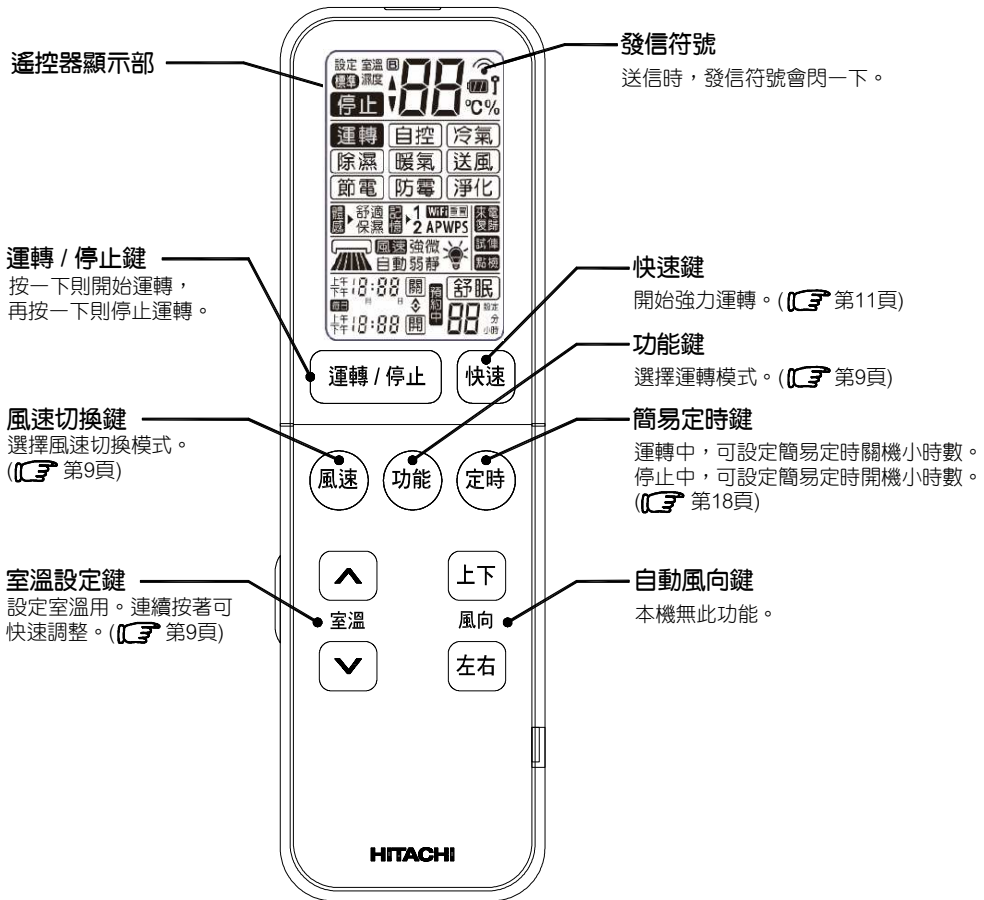

各部的名稱和功能

遙控器

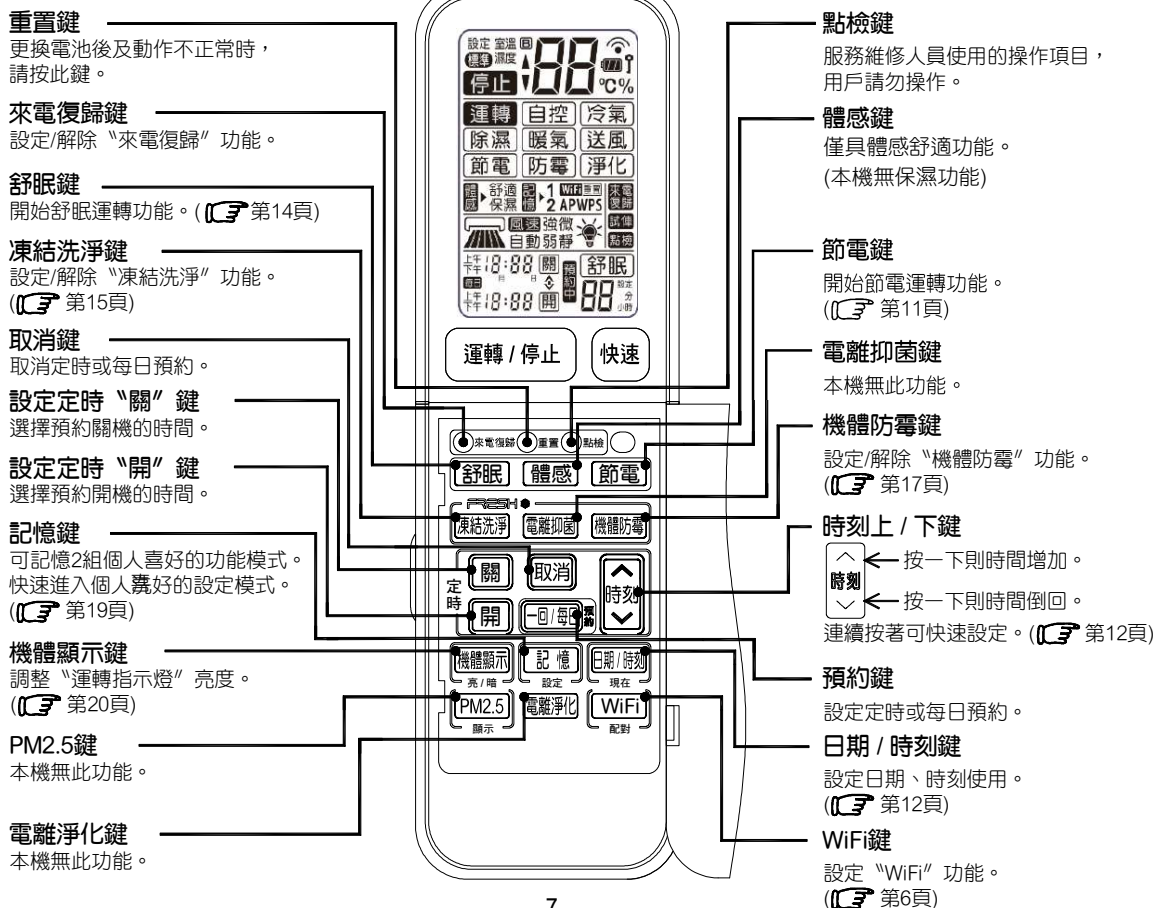



運轉的方式

自 控 運 轉

- 依據運轉時的室內、外溫度，在“冷氣”“除濕”“暖氣”中自動選擇適合的模式運轉。

1 選擇運轉模式

- 按[功能]鍵切換設定，顯示部顯示“**自控**”。

2 按 [運轉 / 停止] 鍵

- 有“嗶”的受信音後，開始運轉。

停止 再按一下 [運轉 / 停止] 鍵

- 請確認是否顯示在“**自控**”的位置上。

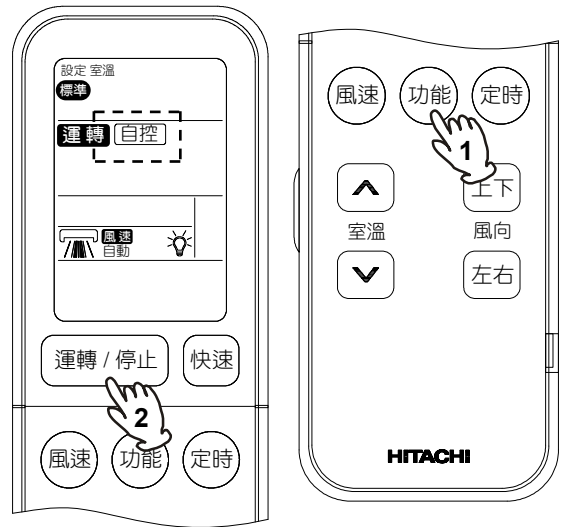

- 室溫及風速可依喜好微調。

1 按 室溫 鍵

- 每按一下調整 1°C。

 ← 向上調整

 ← 向下調整

設定 室溫

- 標準溫度時，會顯示“**標準**”。
- 調節範圍為向上 3°C、向下 3°C，可改變原設定室溫。
- 自控運轉時，設定室溫不會顯示。
- 請確認有“嗶”的受信音，才表示完成變更。

2 按 [風速] 鍵

- 每按一下 [風速] 鍵，風速即依下述切換：

→自動→微→靜

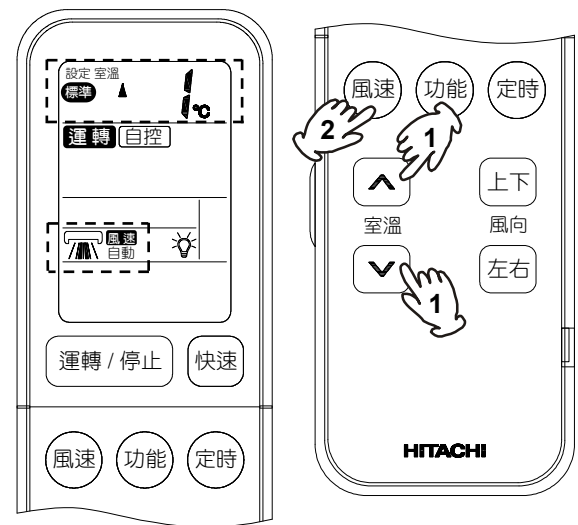

自 控 運 轉

運 轉 的 方 式

自控運轉的內容 ……依照下表進行自控運轉

冷 氣	室溫約 25°C 以上時，進行冷氣運轉。自控設定溫度為 25°C。
除 濕	室溫約 20~25°C 時，進行除濕運轉。自控設定於比室溫較低的溫度。
暖 氣	室溫約 20°C 以下時，進行暖氣運轉。自控設定溫度為 20°C。

請注意

- 想要以手動運轉時，按 [功能] 鍵，選擇運轉的模式。（☞第 9 頁）
- 設定後的內容會儲存在電腦記憶中，所以再開機時只要按 [運轉 / 停止] 鍵即可。
- 當室內負荷太小時，即機體產生之最小冷／暖氣能力仍大於室內所需時，為避免室溫過低（冷氣時）或過高（暖氣時），造成人體不適的現象發生，此時機體會作自動控制，壓縮機將會暫時停止運轉。【此時室溫可能會低於（暖氣時）或高於（冷氣時）設定溫 1°C 以上，此為正常現象】

手動運轉 (冷氣●除濕●暖氣●送風)

■ 想要自行設定運轉的模式、室溫、風速等時，請依下述條件使用。

冷氣	除濕	暖氣
● 室外溫度 10°C以上	● 室內溫度 16°C以上 ● 室外溫度 10°C以上	● 室外溫度 21°C以下 (超過 21°C時，可能會因保護裝置作動而停機)

* 冷氣運轉範圍：室內側 21°C~32°C，室外側 10°C~46°C。

* 暖氣運轉範圍：室內側 27°C以下，室外側 2°C以上。

1 選擇運轉模式

每按一下 [功能] 鍵，即依下述切換：

→ 自控 → 冷氣 → 除濕 → 暖氣 → 送風 →

2 風速的設定

每按一下 [風速] 鍵，即依下述切換：

- 暖氣運轉 } 時：→ 自動 → 強 → 弱 → 微 → 靜 →
- 冷氣運轉 } 時：→ 自動 → 強 → 弱 → 微 → 靜 →
- 除濕運轉時：→ 微 → 靜 →
- 送風運轉時：→ 強 → 弱 → 微 → 靜 →

* 於遙控器停止狀態下，在風速設定中，若 10 秒以上未按調整鍵，則顯示會消失。

* 當風速設定在“自動”或“強”時，機體會視溫度狀態，自動先進行適當的“超強”運轉。

3 室溫的設定

■ 建議設定溫度

- ▲ 向上調整
- ▼ 向下調整

冷氣	25~28°C
除濕	20~26°C
暖氣	20~24°C

* 送風運轉時，室溫無法設定。

* 連續按著可快速調整。

* 於遙控器停止狀態下，在室溫設定中，若 10 秒以上未按調整鍵則顯示會消失。

4 按 [運轉 / 停止] 鍵

有“嗶”的受信音後，開始運轉。

停止 按 [運轉 / 停止] 鍵



設定後內容會儲存在電腦記憶中，再開機時會按照記憶中所設定的運轉模式運轉。(電池拔除重新安裝後，則返回初始值)

請注意 ● 可能因室外環境狀況(溫度、日曬...等等)及室內裝潢、負荷大小等等因素而無法達到設定溫，尤其在冷氣時設定過低的溫度，或暖氣時設定過高的溫度。

風速 (自動) 之說明

暖氣時	<ul style="list-style-type: none"> ● 當室溫和設定溫度的溫差大時，在開始運轉時，會先進行“超強”運轉，以快速提昇室內溫度。 ● 當室內溫度稍高於設定溫度時，風速會轉為自動調節以取得舒適之空調環境。
冷氣時	<ul style="list-style-type: none"> ● 當室溫和設定溫度的溫差大時，在開始運轉時，會先進行“超強”運轉，以快速降低室內溫度。 ● 當室內溫度稍低於設定溫度時，風速會轉為自動調節以取得舒適之空調環境。

請注意

- 運轉中按 [功能] 鍵時或因室外機停止運轉後再開機時，機體會因保護回路動作的緣故，需等約 3 分鐘後才會再啟動。
- 剛開始進行暖氣運轉時，因作“預熱”運轉，接收器的運轉指示燈會閃爍，且室內機會以很小的風量吹出，此為正常現象。(☞第 4 頁)
- “微”、“靜”風速運轉時，能力會稍微降低。若要稍微提高能力，可利用 [快速] 鍵作強力運轉。
- 在暖氣運轉以手動設定風速“弱”、“微”、“靜”時，可能會依運轉條件，使風速產生變化。
- 遙控器上的設定溫度，只是供參考的，非實際室內溫度。可依實際需求，調整遙控器設定溫度。(☞第 9 頁)
- 暖氣運轉中按 [運轉 / 停止] 鍵來停止運轉時，室內機仍舊會持續送風一段時間，此為正常現象。

除濕運轉

除濕運轉的內容……依“設定室溫”進行下表的運轉

設定室溫	運轉內容
室溫比 設定室溫高時	<p>在未到設定室溫前，邊降低室溫邊進行除濕運轉。</p> <p>當室溫比“設定室溫”低時，即停止運轉，室溫回升時再啟動運轉。</p>
室溫比 設定室溫低時	<p>自動將設定室溫調降到比室溫稍低的溫度(新設定室溫)，進行除濕運轉。 (室溫在 16°C 以下時，設定室溫為 16°C)</p> <p>當室溫比“新設定室溫”低時，即停止運轉，室溫回升時再啟動運轉。</p>

- 室溫上升再啟動運轉時，即使室外機在運轉，室內機仍會有約 30 秒左右吹不出風來。這是為了提高除濕效果，因此在此狀態下請稍等候。
- 可能會因房間人數或房間條件而無法達到設定溫度。請注意！

除濕運轉

運轉的方式

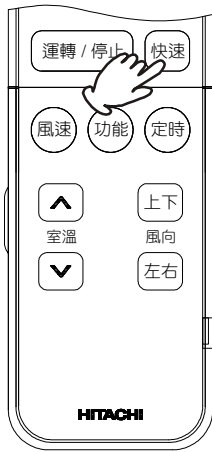

強力運轉

■ 在運轉中（自控・冷氣・除濕・暖氣），可按 [快速] 鍵進行強力運轉。

1 運轉中按 [快速] 鍵

- 有“嗶”的受信音後，開始運轉。
- 接收器的運轉指示燈會閃爍一下。

取消 再按一次 [快速] 鍵

強力運轉的內容

運轉模式		設定時點	運轉內容
自控・手動運轉	冷氣	● 想要快一點沁涼時	<ul style="list-style-type: none"> ● 立即進行強力冷氣運轉。 ● 最長 1 小時的強力運轉之後即恢復一般冷氣運轉。
	除濕	● 想要快一點乾爽時	<ul style="list-style-type: none"> ● 立即進行強力除濕運轉。 ● 最長 1 小時的強力運轉之後即恢復一般除濕運轉。
	暖氣	● 想要快一點溫暖時	<ul style="list-style-type: none"> ● 立即進行強力暖氣運轉。 ● 最長 1 小時的強力運轉之後即恢復一般暖氣運轉。

請注意

- 停機、送風功能、舒眠運轉及鎖定設定中，皆無法進行強力運轉設定。
- 按 [節電] 鍵，機體會解除“強力運轉”，並開始執行“節電運轉”。
- 運轉開始時，若室溫和設定溫相差很大，即使按 [快速] 鍵，運轉內容也可能不會變化。（機體已自動進行強力運轉之故）
- 若於暖氣運轉時，實施強力運轉，室外側可能會因結霜而自動作除霜運轉，使強力運轉暫停，此時接收器運轉指示燈會閃爍，且室溫可能略為下降。待除霜運轉完後，會再自動進行強力運轉。
- 強力運轉時，風聲會略為升高。
- 冷氣運轉當室溫等於或低於設定溫時，暖氣運轉當室溫等於或高於設定溫時，按 [快速] 鍵將不會進行強力運轉。

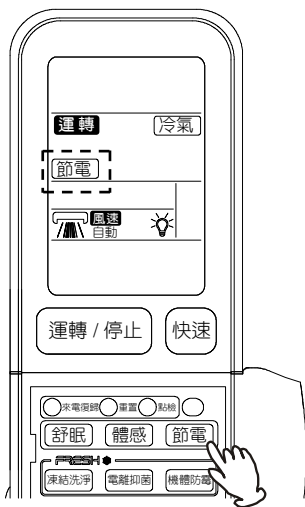

節電運轉

■ 依據運轉時的室外溫度，自動設定室內設定溫度。

1 按 [節電] 鍵，顯示部上顯示“節電”。

- 節電設定後，顯示部室溫不顯示。
- 若想要調整設定溫度時，可按室溫鍵調整，此時顯示部室溫會再次顯示。可設定溫度範圍：冷氣、除濕 26℃~28℃；暖氣 18℃~20℃。
- 接收器的運轉指示燈會閃爍一下。

取消 再按一次 [節電] 鍵

請注意

- 按 [舒眠] 鍵，機體會解除“節電運轉”的功能，並開始執行“舒眠運轉”。
- 按 [快速] 鍵，機體會解除“節電運轉”的功能，並開始執行“強力運轉”。
- 鎖定設定中及舒眠運轉狀態下 [節電] 鍵無效。
- 節電運轉中，室內設定溫度僅可在一定範圍內設定，若需要更低或更高的設定溫，請解除“節電運轉”。

鎖定設定

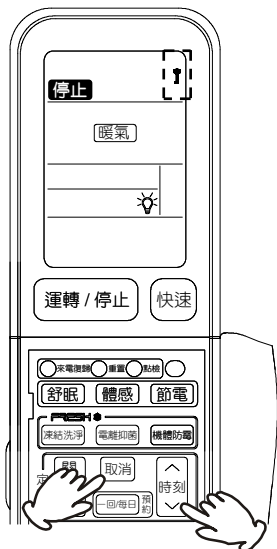

- 使用此功能鎖定運轉模式後，只能用 [運轉 / 停止] 鍵及  鍵之室溫調節功能操作，其餘按鍵無效，避免喜好模式被變更。

1 設定想要鎖定的運轉模式。

2 在停機狀態下，先按  鍵的下部不放，再按 [取消] 鍵。
(此時，在遙控器顯示部上，會顯示  的圖樣)

取消 再一次先按  鍵的下部不放，再按 [取消] 鍵

- 完成鎖定設定後，從下次開始，以設定的運轉模式進行運轉，而室溫仍可依喜好來調節。
- 完成鎖定設定後，除 [運轉 / 停止] 鍵及 [室溫] 鍵之室溫調節功能操作外，其餘按鍵無效，所以請先確認運轉模式後再設定。
- 定時功能不在鎖定功能中。因此在定時預約中，鎖定設定功能無效。
- 鎖定設定只能在停機時設定。因此，遙控器上有 **運轉** 字樣時，不能作鎖定設定。
- 在未設定月日或時刻時，鎖定設定功能無效。

調整日期和現在時刻

例：(調整在 3 月 25 日下午 1 時 30 分的方式)

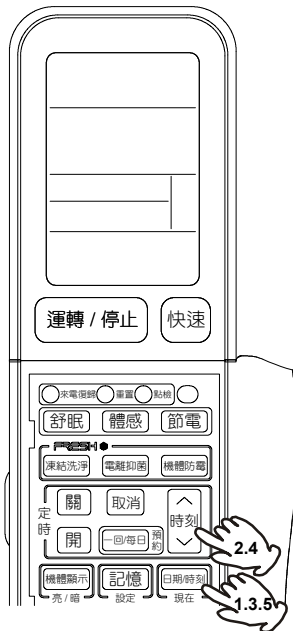

1 按 [日期 / 時刻] 鍵

- “月” “日” 會開始閃爍。

2 按  鍵，調整日期  ← 月・日往前調整
● 連續按著可快速設定。  ← 月・日往後調整

3 按 [日期 / 時刻] 鍵

- “日期” 會由閃爍轉變為持續顯示，而 “上午” 會開始閃爍。

4 按  鍵，調整現在時刻

- 連續按著可快速設定。

5 按 [日期 / 時刻] 鍵

- “時刻” 會由閃爍轉變為持續顯示，然後在 10 秒後自動消失。

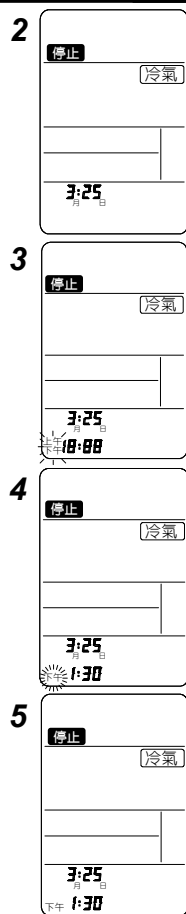

日期和現在時刻的確認方法

按 [日期 / 時刻] 鍵後，如上述進行確認，若有必要請再修正。

請注意

若未設定月日・現在時刻……

- 定時預約運轉中 (第 13 頁) 或定時舒眠運轉中 (第 14 頁) 是不能設定的。
- 在設定月日或時刻時，定時預約運轉、定時舒眠運轉、鎖定功能是不能設定的。

定時預約運轉

- 定時設定：有定時[關]、定時[開]、定時[關]↔[開]等3種模式可供選擇使用。
- 遙控器在運轉或停止中，均可設定定時預約運轉。

定時的預約方式

僅定時[關]之預約時： **1** → **2** → **3**

僅定時[開]之預約時： **4** → **5** → **6**

定時[關]：是設定停止運轉的時間。

定時[開]：是設定開始運轉的時間。

- 運轉開始時刻，會因室溫、設定室溫等條件而有些差異。
- 想要作每日預約設定時，在一次預約設定後，再按[每日]鍵一次即可完成設定，螢幕上會出現[每日]的符號。
- 想要取消每日預約設定時，再按一次[每日]鍵，則回復一次預約設定，螢幕上[每日]的符號會消失。
- 定時設定時，接收器無法收到遙控器的信號時，請再按一次預約鍵。
- 每日預約設定後每日不定時用遙控器操作，可縮小計時誤差，否則會有5分鐘/日之計時累計誤差產生。

定時關↔開的預約方式

以現在時間為準，設定時間先到的先動作（必須先確認日期、現在時間）（☞第12頁）

例：設定下午10:30關機，早上7:00開機的情形：

1 按[關]鍵

- [關]的符號會閃爍。

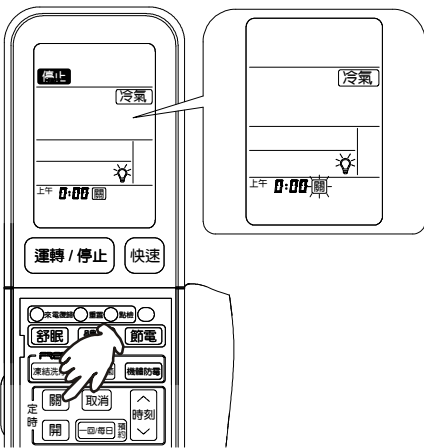

2 設定[關]時間

- 持續按著[時刻]鍵可快速調整。
- 時間以10分鐘為單位。

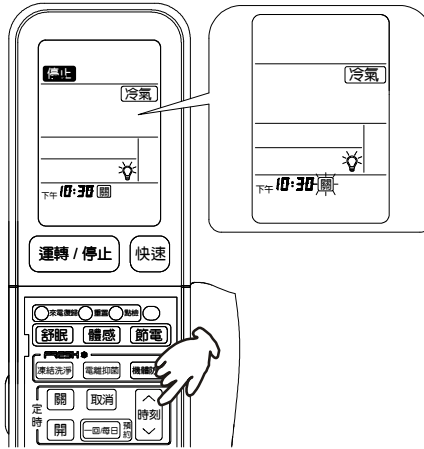

3 按[每日]鍵

- 有“嗶”之受信音，即表示完成『定時關機』的預約。
- [關]的符號會由閃爍轉變為持續顯示，且會出現[預約中]符號。

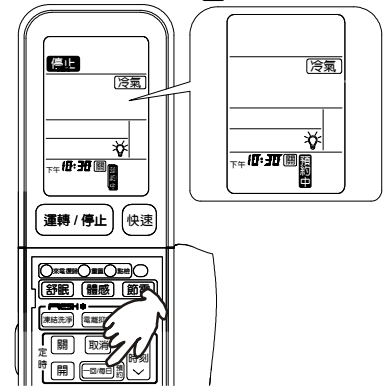

4 按[開]鍵

- [開]的符號會閃爍。
- ↓↑表示定時[關]、定時[開]的時間順序。

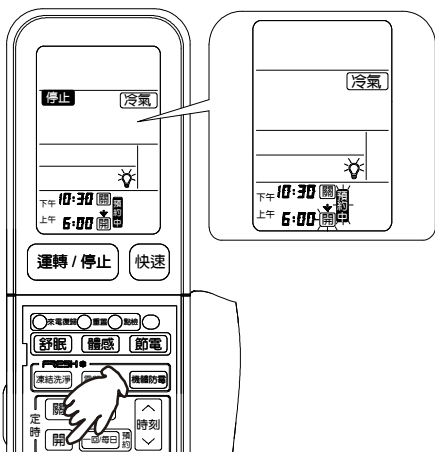

5 設定[開]時間

- 持續按著[時刻]鍵可快速調整。
- 時間以10分鐘單位。

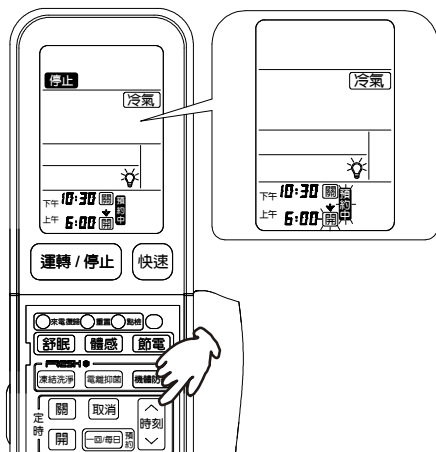

6 按[每日]鍵

- 有“嗶”之受信音，即表示完成『定時開機』的預約。
- [開]的符號會由閃爍轉變為持續顯示。

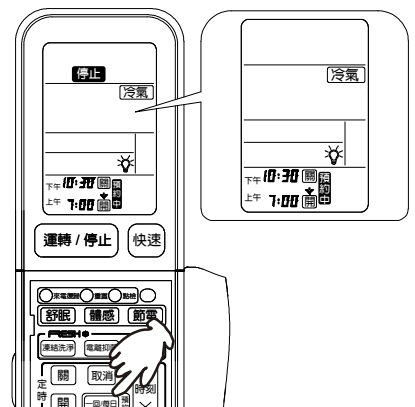



定時舒眠運轉

- 這是“風速”、“設定室溫”在就寢中會自動變換適當的運轉內容，而且具有定時時間到即停止運轉的舒眠專用定時關機運轉。

1 按 [舒眠] 鍵，遙控器上顯示 **舒眠**

2 按  鍵，設定定時舒眠運轉時間

 ← 9 → 10 → . . . → 24 → 1 → 2 →
 ← 9 → 8 → . . . → 1 → 24 → 23 →

- 可選擇 1~24 小時的定時舒眠運轉時間。
- 連續按著可快速設定。
- 有“嘩”之受信音，即表示開始舒眠運轉。在遙控器上會顯示定時舒眠運轉的預約時間及關機時間。
- 在有預約開關狀態下，舒眠運轉時間最長可設定至預約開機時間前。

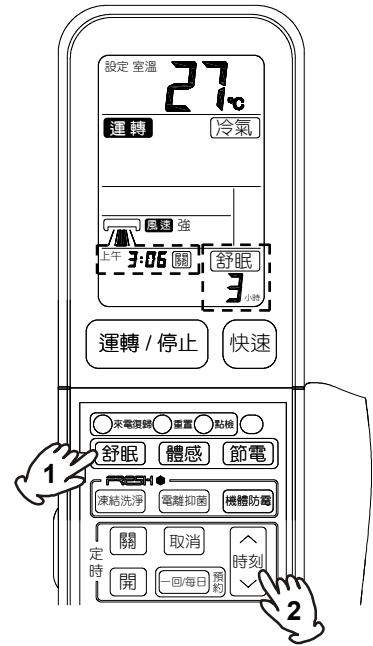

取消 按 [舒眠] 鍵取消，或按 [取消] 鍵取消。

★ 上圖表示為在上午 0:06 開始舒眠運轉 3 小時後，於上午 3:06 時關機之設定。

定時舒眠運轉

運轉的方式

定時舒眠運轉的內容

運轉模式		運轉內容
自控 · 手動運轉	冷氣 除濕	<p>設定室溫</p> <p>舒眠 ON 1小時後 3小時後 8小時後 9小時後</p> <p>(風速) 設定風速 微</p>
	暖氣	<p>設定室溫</p> <p>設定室溫 - 約 3°C</p> <p>舒眠 ON 30分 1小時後 2小時後 3小時後 7小時後</p> <p>(風速) 設定風速 微</p>

請注意

- 有其他定時設定（即預約中）時，按 [舒眠] 鍵，則定時舒眠會優先運轉。
- 舒眠狀態中，[關] 鍵、[開] 鍵、 鍵、[節電] 鍵、[定時] 鍵均無效。

定時舒眠運轉和定時開機的組合

- 為使在睡覺時，得到最佳的舒適空調環境，建議在定時舒眠運轉自動停止後，接著配合定時開機的預約運轉組合方式運轉。

- 首先預約定時 **開** 後，請再按 [舒眠] 鍵。

★ 下圖表示為在下午 11:38 設定定時 **開** 及舒眠運轉 2 小時的情形。

1 預約定時 **開** 的時間



2 按 [舒眠] 鍵



- 在舒眠運轉 2 小時後的隔天上午 1 時 38 分自動關機，然後在上午 6 時左右機體會再自動開機運轉。

凍結洗淨功能

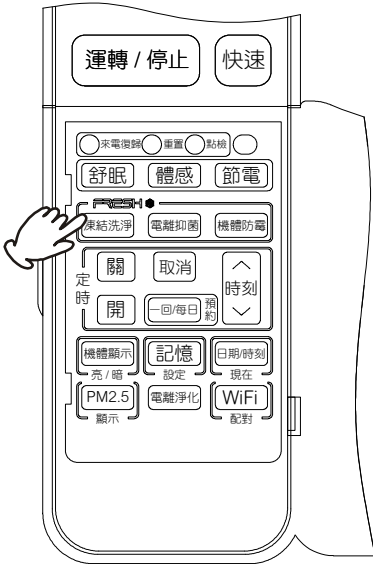

■ 此功能可有效清潔室內機內部熱交換器的灰塵、黴菌、油污等物質，但無法完全去除。

■ 使用時機與條件

- 當空調機出現洗淨提示時(運轉累積時間達約 100 小時以上)，於開關機時，運轉指示燈會快速閃爍持續 15 秒。
- 可運轉範圍

室外溫度	2~46°C
室內溫度	10~32°C
相對濕度	30~85%

1 機體於停止狀態下按遙控器之 [凍結洗淨] 鍵

- 有“嗶”之受信音，即表示開始凍結洗淨運轉。
- 凍結洗淨運轉期間，機體執行以下動作行程：**凍結洗淨** → **熱風乾燥**。
- 凍結洗淨運轉時，運轉指示燈以亮 5 秒、滅 1 秒循環表示，執行完畢後，運轉指示燈熄滅。

取消

- 再按一次 [凍結洗淨] 鍵，或按 [運轉 / 停止] 鍵開啟空調功能。

洗淨提示的開啟與關閉

出廠時洗淨提示預設為開啟，想要關閉提示時，可於機體運轉狀態下按住遙控器之 [凍結洗淨] 鍵 3 秒，有“嗶”之受信音，即可關閉洗淨提示，再次操作，即可重新開啟。

請注意

- 若關閉洗淨提示，會停止運轉累積時間並且歸零。

請注意

下列條件凍結洗淨不執行……

- 前一回凍結洗淨完成後 60 分鐘內時。
- 在環境偵測階段，環境溫、濕度不在凍結洗淨運轉條件內時。
- 凍結洗淨中接收到空調運轉要求時，會以空調為優先並停止凍結洗淨。
- 一對多機體其中有室內機仍執行空調運轉。

執行凍結洗淨功能可能會出現的現象……

- 凍結洗淨的最長執行時間約 86 分鐘(依環境不同可能時間較短)。
- 凍結洗淨執行前會先有 30 秒之環境偵測時間。

請注意

- 凍結洗淨未完全執行完成而中斷，會因乾燥程序未完成致使機體內部因潮濕而容易有霉味之現象發生，請於時間充足之情況下執行凍結洗淨機能，並確保機能執行完全。
- 凍結洗淨時，熱交換器表面會有一層白色的霜附著，此為正常現象。
- 凍結洗淨過程中，室內機的內部溫度會稍微下降，吹出口可能有霧氣散出，此為正常現象。
- 凍結洗淨過程中，室內機會產生些微水蒸氣，此為正常現象。
- 執行凍結洗淨時，可能有霧氣及水蒸氣現象，為避免室內潮濕，建議微開門或窗戶，保持室內通風。
- 在不同的環境條件下(如高溫低濕)執行凍結洗淨，熱交換器表面可能會沒有結霜之情形，此為正常現象。
- 凍結洗淨過程中停電，在恢復供電後將不會繼續執行凍結洗淨。
- 凍結洗淨執行過程中，熱交換器結霜、化霜可能會有「啪、啪」、「咻、咻」的聲音，此為正常現象，建議可於人不在時執行，以 APP 監控執行狀況。
- 凍結洗淨執行時，因結霜、化霜需運用到循環系統的壓力變化，夜晚環境安靜時會有些許聲音，建議可於白天或外出時執行。
- 凍結洗淨無法沖洗掉所有的污垢與黴菌，請在半年～一年或使用季節開始或結束時做定期檢查保養。
- 一對多機體執行凍結洗淨時，全部連接的室內機會啟動，進行多台同時洗淨，洗淨過程中會有些許聲音，需考慮所有包含的房間，建議可於人不在時執行。

機體防霉功能

- 使用此功能可減少機體內部霉味的產生及避免開機時吹出霉味，創造最佳的舒適環境。

1 將功能設定為冷氣或除濕模式。

2 按 [機體防霉] 鍵，遙控器上顯示 **防霉**

- 有“嗶”的收信音，運轉指示燈(綠)會閃一下，遙控器上顯示 **防霉**，表示執行此功能。
- 於開機時作動，室內機風扇會延遲數十秒再運轉。
- 關機時，室內機風扇繼續運轉一段時間。

● 按 [功能] 鍵，離開“冷氣”及“除濕”的運轉模式。

● 按 [機體防霉] 鍵，解除“機體防霉”的功能。

(※上述方法僅執行其中一項即可解除。)

- 關機後，機體正在執行機體防霉功能時，若欲取消此功能，請按 [機體防霉] 鍵，讓遙控器上 **防霉** 顯示消失(即可取消此功能)，以停止機體運轉。

取消

請注意

- 此功能僅適用於冷氣模式及除濕模式下。
- 當送風開始時，可能會吹出少許白霧(例如：高濕下)，此為正常現象。

- 機體防霉時間設定(限關機時執行)。

可設定關機後室內風扇繼續運轉時間，滿足不同使用需求。

1 將功能設定為冷氣或除濕模式。

2 按住 [機體防霉] 鍵約 3 秒(遙控器顯示的 **防霉** 符號會閃爍)

進入設定後持續按住 [機體防霉] 鍵，上方會出現設定時間，以分鐘為單位，依下述循環顯示：

10 → 20 → 30 → 45 → 60

對準機體在顯示選定時間出現時放開 [機體防霉] 鍵，室內機有“嗶”之受信音，即表示完成時間設定。

- 時間設定後，下次使用機體防霉功能時會執行相同時間，直到重新進行時間設定。

來電復歸功能

- 使用此功能可於停電後來電時，繼續執行停電前的運轉模式。

1 以細棒按下 [◎來電復歸] 鍵，遙控器上顯示 **來電復歸**

- 有“嗶”的受信音後，以遙控器的 **來電復歸** 顯示狀態有無，代表是否執行此功能。

取消

再按一下 [◎來電復歸] 鍵

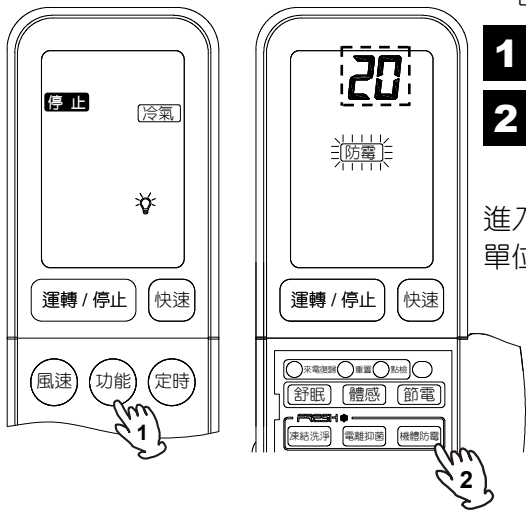
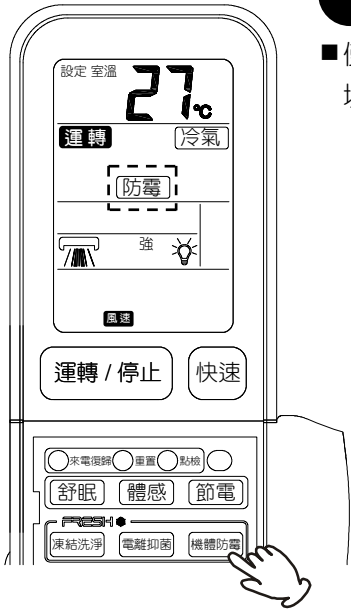

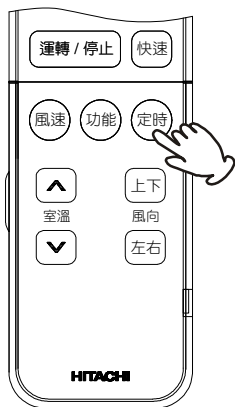

簡易定時功能

■ 可設定簡易開、關機的定時功能，以小時為單位進行快速設定。

1 按 [定時] 鍵，遙控器上顯示預約開、關機的小時數

2 每按一下 [定時] 鍵，依下述切換：

→無設定 → 1小時 → 2小時 → … → 24小時

請注意

- 初次使用此功能時，時數預設為 12 小時。

簡易開機的預約方式

例：現在時刻上午 7:00，設定 3 小時後預約開機：

1 於停止中

- 於停機時設定。

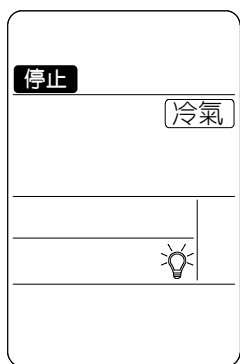

2 按 [定時] 鍵，設定預約開機時間

- 時間以 1 小時為單位。
- 持續按著可快速調整。

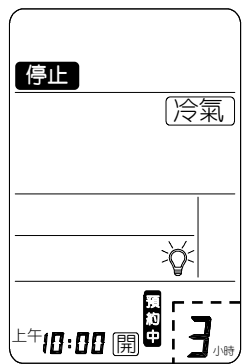

3 到達設定時間時

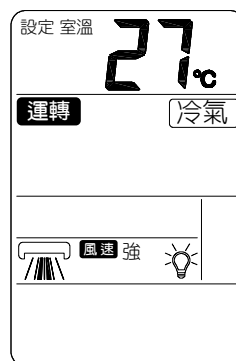

- 停止中，有預約關機狀態下，設定「簡易定時」會取消原預約關機功能。

簡易關機的預約方式

例：現在時刻上午 7:00，設定 1 小時後預約關機：

1 於運轉中

- 運轉時設定。

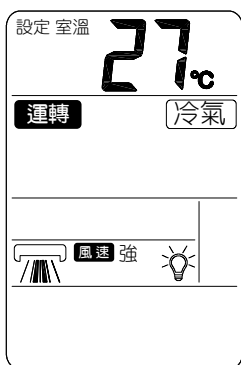

2 按 [定時] 鍵，設定預約關機時間

- 時間以 1 小時為單位。
- 持續按著可快速調整。

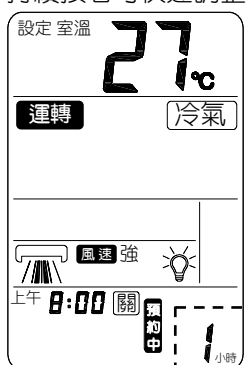

3 到達設定時間時

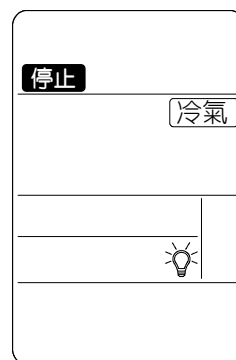

- 運轉中，有預約開機狀態下，設定「簡易定時」會取消原預約開機功能。

請注意

- 在「鎖定設定」或「舒眠」狀態下，此功能無效。
- 按 [運轉 / 停止] 鍵或 [取消] 鍵會取消此功能。

記憶功能

- 提供 2 組記憶模式，可記憶喜好的使用設定習慣，快速執行喜好之設定。

執行記憶功能

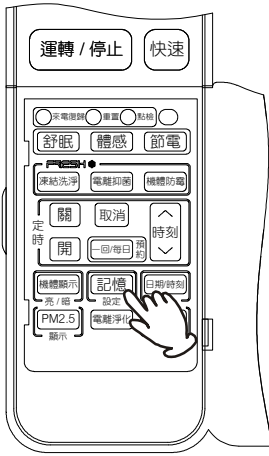

- 1 按 [記憶] 鍵自動執行記憶模式
- 2 每按一下 [記憶] 鍵，依下述模式切換：

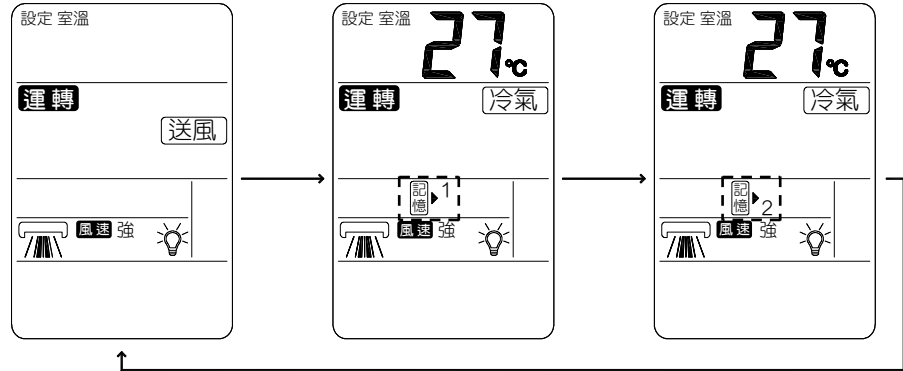

停止 按其他鍵或 [運轉 / 停止] 鍵

記憶模式設定

例：記憶 1 模式設定方式

- 1 打開掀蓋後於一般模式下按 [記憶] 鍵，進入記憶模式。
- 2 於記憶模式下按 [記憶] 鍵 3 秒，直到 "1" 閃爍，進入記憶模式設定狀態。

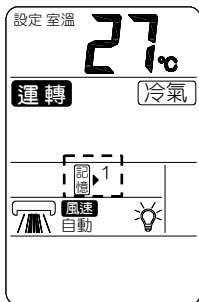

- 3 開始設定欲被記憶之環境

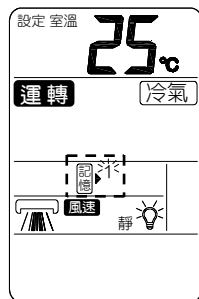

- 4 再按 [記憶] 鍵後，"1" 不再閃爍，表示完成設定。

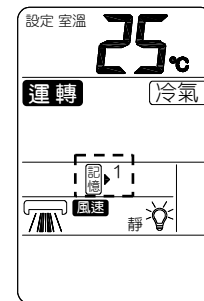



- 記憶 2 模式設定同記憶 1 模式設定方式。

請注意

- 可記憶的內容包含「功能」、「室溫」、「風速」、「機體防霉」、「舒眠」、「簡易定時關」、「節電」以內之設定，其餘功能無法被記憶。
- 於記憶模式設定狀態下超過 10 秒未有任何按鍵動作，則跳回原記憶模式。
- 「機體防霉」設定必須在『冷氣』模式及『除濕』模式下才有效。

機體顯示功能

- 設定室內機顯示亮度功能。

1 每按一下  鍵，遙控器上  圖像及室內機運轉指示燈之亮/暗依下述
 切換

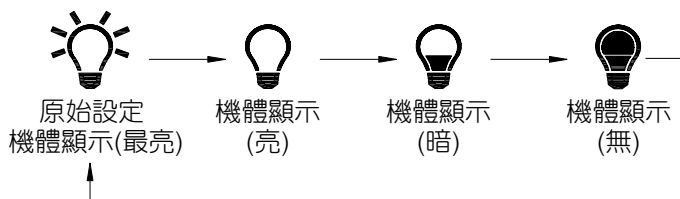

請注意

- 鎖定設定狀態下，無法使用「機體顯示」功能。

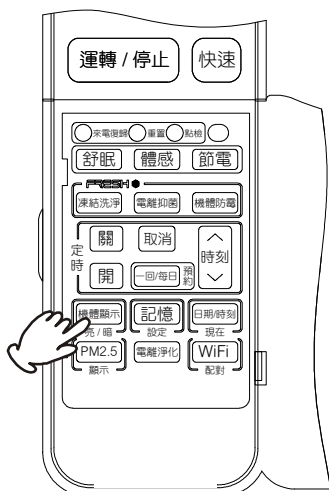

遙控器使用方法

- 遙控器若掉到地面或潑到水時，有可能發不出信號，因此請妥善使用。
- LCD 的液晶不可吞食或碰觸，若不小心與手或皮膚接觸，需用水完全洗淨。
- 請謹慎使用無線遙控器。
- 若室內照明用具是電子點燈式，則遙控器傳送距離會變短，或造成遙控器操作失敗。
- 操作時，請朝機體上的紅外線接收器發射。
- 遙控器傳送距離在光軸上約 7M，有效遙控距離因角度和電池狀況不同而有差異。
- 當按鍵時，遙控器上發信符號會閃 1 下，機體上蜂鳴器會“嗶”一聲，表示信號已接收。

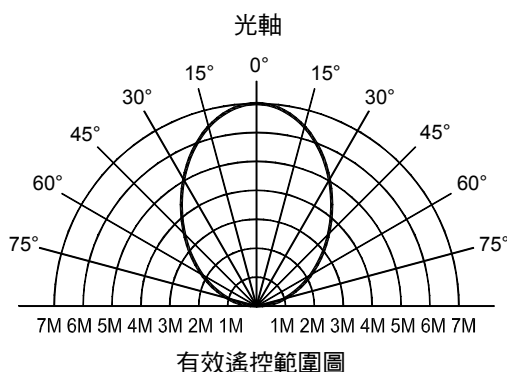

電池使用的注意事項

- 電池的更換方法：

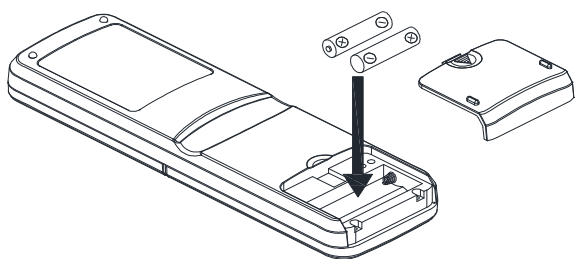

請輕壓遙控器背面蓋子上的“”，將蓋子往下推出，即可進行電池的更換。

- 遙控器固定座的固定方式，請參閱安裝說明書。

- 當出現閃爍的電池符號  時及液晶顯示越來越淡或遙控距離變短時，請更換電池。

- 若更換電池後仍無法正常操作時，請將電池取出，經 5 秒以上再重新裝入，或以細棒按下  重置鍵。

- 乾電池的使用方法錯誤時，會造成漏液及破裂之危險。因此請注意以下各點：

- ① 請勿將新舊電池混合使用。
- ② 不同種類的電池，請勿混合使用。
- ③ 長時間不使用，請將電池取出。

- 在正常使用下，電池的壽命大約是 1 年（電池若放置長時間未使用壽命可能會有短縮的情形）。



異樣發生時



參照頁次

■ 當有異樣時，請先依下列各項檢查。

不能運轉時

① 遙控器的電池電力是否不足？	第 20 頁
② 漏電斷路器是否關掉？	—
③ 電源開關是否關掉？保險絲是否斷掉？	—
④ 是否停電？	—
⑤ 搭載的室內機容量是否恰當？（1 對多機種）	—

**不冷時
或
不熱時**

① 濾網是否堵塞？	—
② 室溫設定是否合適？	第 9 頁
③ 室內機、室外機的吹出口及吸入口前是否有障礙物？	—
④ 風速是否為“微”、“靜”風速？	第 8、9 頁

■ 這些都不是故障現象。

有水流動的聲音，或者水沸騰的聲音（嚕嚕）	這是冷媒的流動聲，透過配管所傳出來的聲音。特別是在運轉開始、停止時會有一定時間有冷媒的流動聲音。
有「撲咻」或「咔噹」的聲音	這是為了改變空調機內冷媒流動方向，閥的切換聲。閥在打開或者關閉時，所發出的聲音。
有「咻·咻」或「啪、啪」的聲音	這是由於空調機本身因溫度變化，造成熱脹冷縮時，所發出的聲音。或者在運轉開始時等，因變更室內機馬達回轉數時，所發出的聲音。
在冷氣運轉中或者除濕運轉中，吹出口會有霧的噴出	這在低溫高濕時較能看得到，原因是房間的空氣在被冷氣吹過時，因冷卻而形成的。
從空調機吹出臭味	這是空氣中各種味道（香煙的煙、化妝品、食品等），附著於空調機內，被吹出來的。
室外機的運轉音變更	這是依照室溫等，變更壓縮機回轉數所致。
在除霜運轉時，從室外機會有蒸氣發生	這是附著於熱交換器上的霜，溶解、蒸發所產生的。
即使停止暖氣運轉，空調機仍會運轉	這是自動快速除霜動作的緣故。
運轉指示燈點亮→閃爍→點亮	這是在預熱運轉中的停止→運轉時、由冷氣運轉切換為暖氣運轉時，保護回路及預熱感應器作動的緣故。
凍結洗淨時所發生的現象	請參閱第 16 頁。

緊急處理方法：

■ 經過上述現象之調查後，仍有右列的情形時，請立刻關掉冷氣機及專用的電源開關並向服務站或原購買的經銷商洽詢。

有下列情形，請速洽經銷商：

- 保險絲或電源開關常斷掉、切掉。
- 開關動作不確實。
- 接收器的運轉指示燈閃爍。
- 異物或水進到空調機內。
- 電線破皮或過熱。

（由閃爍次數可以知道故障原因，而能迅速排除其原因，所以在切掉電源開關前，煩請先確認閃爍次數，並告知服務維修人員。）

異樣發生時

保養與售後服務

銀離子模組的更換

- 銀離子模組使用壽命約 7~10 年，為消耗品(若網袋內銀離子已完全溶解，需更換)。
- 銀離子模組請向全省經銷商或服務站購買並洽談更換事宜。(為避免機體損壞跟發生危險，銀離子須由經銷商或服務站專業人員更換)
- 使用鹼性洗淨劑清洗冷氣機內部，可能會減少銀離子模組壽命。請先拆卸銀離子模組後再進行清洗作業。

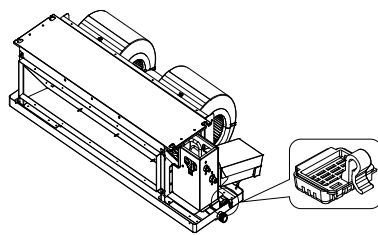

規格

- 本機體規格值乃依據 CNS 3615 之標準條件下所測得。

區分	機型	電源	運轉模式	能力	消耗電功率	運轉電流	外形尺寸	重量	最大冷煤量	室內最小安裝面積
				kW	W	A	(寬×高×深) mm	kg	kg	m ²
對	RAD-22NT	單相 220V 60Hz	冷氣 (暖氣)	2.2	491	2.5	815x250x495	15	1.02	0.66
	RAC-22NP			(2.7)	(622)	(3.1)	730x600x290	40		
	RAD-22NT		冷氣 (暖氣)	2.2	432	2.2	815x250x495	15	1.13	—
	RAC-22NK1			(2.7)	(622)	(3.1)	730x600x290	40		
	RAD-28NT		冷氣 (暖氣)	2.8	582	3.3	1055x250x495	19	1.02	0.66
	RAC-28NP			(3.4)	(716)	(3.6)	730x600x290	40		
	RAD-28NT		冷氣 (暖氣)	2.8	590	3.0	1055x250x495	19	1.13	—
	RAC-28NK1			(3.4)	(716)	(3.6)	730x600x290	40		
	RAD-36NT		冷氣 (暖氣)	3.6	755	4.2	1055x250x495	19	1.25	1.00
	RAC-36NP			(3.8)	(938)	(4.7)	810x685x300	48		
	RAD-36NT		冷氣 (暖氣)	3.6	890	4.5	1055x250x495	19	1.28	—
	RAC-36NK1			(3.8)	(938)	(4.7)	810x685x300	48		
	RAD-40NT		冷氣 (暖氣)	4.1	918	4.6	1055x250x495	19	1.35	1.16
	RAC-40NP			(4.5)	(1111)	(5.1)	810x685x300	48		
	RAD-40NT		冷氣 (暖氣)	4.1	988	4.6	1055x250x495	19	1.28	—
	RAC-40NK1			(4.5)	(1111)	(5.1)	810x685x300	48		
	RAD-50NT		冷氣 (暖氣)	5.0	1107	5.8	1200x250x505	23	1.50	1.44
	RAC-50NP			(5.6)	(1390)	(7.0)	810x685x300	49		
	RAD-63NT		冷氣 (暖氣)	6.3	1489	7.1	1200x250x505	23	1.84	2.16
	RAC-63NP			(7.2)	(1856)	(8.6)	880x790x315	55		
	RAD-71NT		冷氣 (暖氣)	7.2	1684	8.5	1400x250x505	24	1.84	2.16
	RAC-71NP			(8.0)	(2168)	(10.1)	880x790x315	55		
	RAD-81NT		冷氣 (暖氣)	8.0	1925	9.1	1400x250x505	27	2.40	3.68
	RAC-81NP			(9.1)	(2844)	(13.1)	920x885x315	62		
RAD-90NT	冷氣 (暖氣)	8.7	2210	10.1	1400x250x505	27	2.40	3.68		
RAC-90NP		(9.5)	(3050)	(14.0)	920x885x315	62				
RAD-110NT	冷氣 (暖氣)	11.0	3184	14.6	1850x250x505	36	2.99	5.71		
RAC-110NP		(12.5)	(3894)	(17.9)	1060x940x370	80				
RAD-125NT	冷氣 (暖氣)	12.5	4300	19.7	1850x250x505	36	2.99	5.71		
RAC-125NP		(13.5)	(4655)	(21.4)	1060x940x370	83				

區分	機型	電源	運轉模式	能力	消耗電功率	運轉電流	外形尺寸	重量	最大冷媒量	室內最小安裝面積
				kW	W	A	(寬×高×深) mm	kg	kg	m ²
一對一	RAD-140NT	單相 220V 60Hz	冷氣 (暖氣)	14.0	4115	18.9	1850x250x505	38	3.21	6.58
	RAC-140NP			(16.0)	(4848)	(22.3)	950x1380x370	91		
	RAD-160NT		冷氣 (暖氣)	16.0	5257	24.1	1850x250x505	38	3.21	6.58
	RAC-160NP			(18.0)	(5714)	(26.2)	950x1380x370	98		
一對二	RAD-22NT		冷氣 (暖氣)	5.0	1154	5.7	815x250x495	15	1.45	1.34
	RAD-28NT						1055x250x495	19		
	RAM-50NP						810x685x300	49		
	RAD-22NT		冷氣 (暖氣)	5.0	1230	5.7	815x250x495	15	1.60	—
	RAD-28NT						1055x250x495	19		
	RAM-50NK1						810x685x300	48		
	RAD-28NT		冷氣 (暖氣)	6.3	1695	7.8	1055x250x495	19	1.875	2.24
	RAD-36NT						1055x250x495	19		
	RAM-63NP						880x790x315	56		
	RAD-36NTx2		冷氣 (暖氣)	7.2	1895	8.7	1055x250x495	19	1.875	2.24
	RAM-71NP						880x790x315	56		
	一對二		RAD-36NT	冷氣 (暖氣)	8.5	2033	10.2	1055x250x495	19	2.95
		RAD-50NT	1200x250x505					23		
		RAM-83NP	920x885x315					63		
	一對二	RAD-36NT	冷氣 (暖氣)	8.4	2437	11.2	1055x250x495	19	3.30	—
		RAD-50NT					1200x250x505	23		
RAM-83NK		920x885x315					63			
一對二	RAD-36NT	冷氣 (暖氣)	8.4	2474	11.4	1055x250x495	19	3.48	—	
	RAD-50NT					1200x250x505	23			
	RAM-83NL					920x885x315	63			
一對三	RAD-22NT	冷氣 (暖氣)	8.5	2038	10.2	815x250x495	15	3.15	6.33	
	RAD-28NT					1055x250x495	19			
	RAD-36NT					1055x250x495	19			
	RAM-86NP					920x885x315	63			
一對三	RAD-22NT	冷氣 (暖氣)	8.4	2507	11.5	815x250x495	15	3.50	—	
	RAD-28NT					1055x250x495	19			
	RAD-36NT					1055x250x495	19			
	RAM-86NK					920x885x315	63			
一對三	RAD-22NT	冷氣 (暖氣)	8.4	2532	11.6	815x250x495	15	3.68	—	
	RAD-28NT					1055x250x495	19			
	RAD-36NT					1055x250x495	19			
	RAM-86NL					920x885x315	63			
一對三	RAD-22NT	冷氣 (暖氣)	9.0	2054	10.4	815x250x495	15	3.15	6.33	
	RAD-36NTx2					1055x250x495	19			
	RAM-93NP					920x885x315	63			
一對三	RAD-22NT	冷氣 (暖氣)	9.0	2606	12.0	815x250x495	15	3.50	—	
	RAD-36NTx2					1055x250x495	19			
	RAM-93NK					920x885x315	63			

區分	機 型	電 源	運轉 模式	能 力	消耗電功率	運轉 電流	外形尺寸	重量	最大 冷媒量	室內最小 安裝面積		
				kW	W	A	(寬×高×深) mm	kg	kg	m ²		
一 對 三	RAD-22NT	單相 220V 60Hz	冷氣 (暖氣)	9.0 (9.5)	2635 (2651)	12.1 (11.8)	815x250x495	15	3.68	—		
	RAD-36NTx2						1055x250x495	19				
	RAM-93NL						920x885x315	63				
一 對 四	RAD-22NTx3		冷氣 (暖氣)	10.1 (11.2)	2463 (2947)	12.4 (13.5)	815x250x495	15	3.15	6.33		
	RAD-36NT						1055x250x495	19				
	RAM-108NP						920x885x315	63				
	一 對 五		RAD-22NTx3	冷氣 (暖氣)	10.0 (11.2)	2982 (2947)	13.7 (13.5)	815x250x495	15	3.50	—	
			RAD-36NT					1055x250x495	19			
			RAM-108NK					920x885x315	63			
	一 對 四		RAD-22NTx3	冷氣 (暖氣)	10.1 (11.2)	3093 (2947)	14.2 (13.5)	815x250x495	15	3.68	—	
			RAD-36NT					1055x250x495	19			
			RAM-108NL					920x885x315	63			
			一 對 五	RAD-22NTx2	冷氣 (暖氣)	13.0 (14.6)	3939 (4424)	18.1 (20.3)	815x250x495	15	4.95	—
				RAD-36NT					1055x250x495	19		
				RAD-50NT					1200x250x505	23		
RAM-130NK		1060x940x370		83								
一 對 五	RAD-22NTx3	冷氣 (暖氣)	13.0 (14.6)	3833 (4368)	17.6 (20.1)	815x250x495	15	5.05	—			
	RAD-28NT					1055x250x495	19					
	RAD-36NT					1055x250x495	19					
	RAM-130NP					1060x940x370	86					
一 對 五	RAD-28NTx4	冷氣 (暖氣)	16.0 (16.0)	5205 (5015)	23.9 (23.0)	1055x250x495	19	5.05	—			
	RAD-50NT					1200x250x505	23					
	RAM-160NP					1060x940x370	86					

※1 對多機種之其餘組合，請向購買的經銷商詢問。

關於使用冷媒的重要資訊

- 本產品包含適用於京都議定書的含氟溫室氣體。請勿將氣體洩入大氣中。
冷媒種類：R32(一對一 22 級 ~ 160 級，一對多 50 級 ~ 108 級機型)，GWP 值：675
R410A(一對一 22 級 ~ 40 級，一對多 50 級 ~ 160 級機型)，GWP 值：2088
GWP = 全球暖化潛勢
冷媒量標示於室外機規格銘板上。



記事

A series of horizontal dashed lines for writing.



保證事項及售後服務

- 本機體附有保證書，保證期間，萬一發生故障，請向服務人員出示保證書，可按照保證書中規定的項目，獲得免費修理或酌收材料費。
- 腐蝕性氣體(硫磺、鹽害、沼氣...)所造成的銅管破損、冷媒洩漏等，不在免費維修之保證範圍內。
- 當您在使用本製品而有異常狀況發生時，請依照本說明書(☞第 21 頁)所述方法先行檢查，若仍未能改善的話，請立刻通知服務站或原購買的經銷商。

記事

台灣日立江森自控全省服務站

網址 : www.jci-hitachi.tw

- | | | | |
|----------|---------------------|---------|---------------------|
| ● e 服務中心 | TEL : (02)2994-3131 | ● 台南分公司 | TEL : (06)259-2141 |
| ● 桃園分公司 | TEL : (03)392-2661 | ● 高雄分公司 | TEL : (07)224-9520 |
| ● 新竹分公司 | TEL : (03)535-6388 | ● 屏東營業所 | TEL : (08)755-3355 |
| ● 台中分公司 | TEL : (04)2382-5852 | ● 蘭陽營業所 | TEL : (03)925-5366 |
| ● 彰化分公司 | TEL : (04)726-2021 | ● 花東營業所 | TEL : (03)835-9288 |
| ● 嘉義分公司 | TEL : (05)233-3086 | ● 基隆營業所 | TEL : (02)2458-6118 |

變頻空調領導者

 台正字第 3201 號

台灣日立江森自控股份有限公司

生產國別：中華民國

總公司：台北市南京東路三段 63 號

TEL : (02)2508-3311



愛護地球 • 珍惜資源 • 本使用說明書使用再生紙

RA-BB-J 65MP1420

(台灣 RoHS)/限用物質含有情況標示資訊請參考下列網址：<http://www.jci-hitachi.tw/service/download/RoHS.aspx>