

使用說明書

日立變頻式冷氣機

室內機 室外機

冷暖兩用系列

一對一系列

RAS-20VC	☺	RAC-20VC	☺
RAS-25VL	☺	RAC-25VL	☺
RAS-32VQ		RAC-32VQ	
RAS-36VU		RAC-36VU	
RAS-45VW		RAC-45VW	

一對多系列

RAM-45VP
RAM-90VK

冷專系列

一對一系列

RAS-20DC	☺	RAC-20DC	☺
RAS-25DL	☺	RAC-25DL	☺
RAS-32DQ		RAC-32DQ	

有 ☺ 節能標章之組合，為高 EER 冷氣機之節能機

一對多系列

RAM-45DP

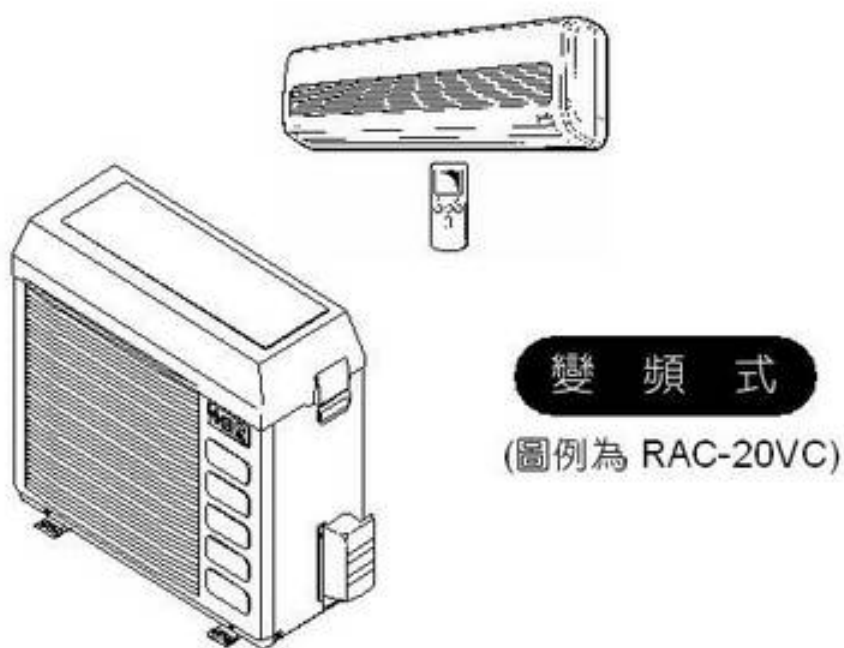

HITACHI

目錄 INDEX



安全上應特別注意之事項

- 安裝上的注意事項 1
- 搬移・修理時的注意事項 1
- 使用上的注意事項 2

各部的名稱和功能

- 室外機 3
- 室內機 3
- 遙控器 5

運轉的方式

- 自動運轉 6
- 手動運轉 7
- 除濕運轉 8
- 強力運轉 9
- 鎖定設定 9
- 定時預約運轉 11
- 定時舒眠運轉 12
- 遙控器的使用方法 13

異樣發生時

- 異樣發生時 14
- 緊急處理方法 14

保養和點檢 15

規格 16

保證事項及售後服務 17

使用
前

各部的
名稱和
功能

運轉
的
方
式

保養
與
售
後
服
務

內容中有關“暖氣”及“自控”功能不適用於“冷專系列”機種。

為了使本機體的性能能夠充份發揮，延長使用壽命，並為您創造舒適的環境，請您在安裝及啟用之前，詳細研讀本說明書，了解正確的使用方法。本說明書中之☺記號表示參閱相關頁數中之說明。



安全上應特別注意之事項





- 使用前，請詳細閱讀「安全上應特別注意之事項」，以正確的使用機體。
- 在此所示注意事項的「⚠ 警告」、「⚠ 注意」需特別加以注意。「⚠ 警告」欄中記載之事項，表示處理錯誤時，可能會造成人員傷亡，而「⚠ 注意」欄中記載之事項，因狀況也可能造成重大之後果，所以請務必遵守，以維護安全。
- 另外圖像中的「⊘」表示禁止事項，「❗」表示希望能做此動作。
- 閱讀完後，請務必妥善保管。
- 如違反本說明書所述之各項警告內容或使用非公司零件而造成本機體或週遭財物等損害時，本公司不負保固維修及一切損害之責任。

使用前
安全上應特別注意之事項

安 裝 上 的 注 意 事 項	
⚠ 警 告	● 安裝工程及電氣工程是專門技術，因此安裝時，請委託經銷商或專門技術人員安裝。 自己安裝可能會造成漏水、觸電及火災。
	● 在安裝過程，如出現冷媒有洩漏時，請通風換氣。冷媒氣體一接觸火源就會產生有毒氣體。
⚠ 注 意	● 請務必接地線。地線請勿安裝在瓦斯管、水管、避雷針、電話之地線等場所。 接地不完全時，會有觸電的危險。 若未接地，可能會造成防止雷擊等保護回路無法正常運作。
	● 請務必安裝漏電斷路器。如沒安裝漏電斷路器時，會有觸電等意外事件發生。
	● 不可安裝於有可燃性氣體的場所。 因為萬一氣體洩漏在室外機周圍的話，可能會發生火災。
	● 安裝排水管時，請確認水可否順利的流出。 若安裝不確實，則可能會造成室內浸水或傢俱淋濕。
	● 請用冷氣機專用回路的 220V 電源。 使用 220V 以外的電源時，電氣零件會發熱，甚至有燃燒的情形發生。 請勿將 220V 電源連接於室內機端子台，造成室內機損壞等。
	● 現場裝潢施工期間，請禁止機體運轉，並作好機體的防塵、防污措施。
	● 機體運轉前，請務必先確認現場是否清掃完畢？空氣中飄浮物、氣味是否已清除？ 機體是否清潔？以避免日後機體的不冷或漏水等現象。

搬 移・修 理 時 的 注 意 事 項	
⚠ 警 告	● 異常時<有焦味等>，請停止運轉後關掉電源開關，並通知服務站或原購買的經銷商。 有異常而照舊連續運轉的話，會造成故障、觸電、火災等。
	● 維修時，請直接向服務站或原購買的經銷商接洽。 自己修理不完全的話，會有觸電、火災的危險。
	● 機體要移動重新再安裝時，請直接向服務站或原購買的經銷商接洽。 自己移動機體，重新再安裝時，若安裝不完全，就會有觸電、火災的危險。
	● 若電源線損壞時，必須由製造廠或其服務處或具有類似資格的人員更換，以避免危險。
	● 機體安裝及遷移時，冷凍系統內（配管）除冷媒 R-22 外，不可混入其他冷媒或空氣。 如混入時會使能力降低造成冷凍系統異常高壓，容易造成銅管破裂故障事件發生。

使用上的注意事項

警告	<ul style="list-style-type: none"> 請勿將細棒等物品插入吹出口或吸入口，由於風扇在高速運轉，易造成危險。  	<ul style="list-style-type: none"> 冷氣出口請勿長時間直接對著身體，以免妨礙健康。 
	<ul style="list-style-type: none"> 有打雷之可能時，為了保護機械，請停止運轉，並關掉電源開關，以避免發生故障。  	<ul style="list-style-type: none"> 請勿以金屬或銅線當做保險絲，以免發生故障或火災。 
注意	<ul style="list-style-type: none"> 請不要用濕手來操作開關，以免觸電。  	<ul style="list-style-type: none"> 清洗機體時，請絕對避免用水潑機，因為會有漏電的危險。 
	<ul style="list-style-type: none"> 長時間不運轉時，為了安全起見，請關掉電源開關。  	<ul style="list-style-type: none"> 與燃燒器具一起運轉時，請常換氣，否則會有氧氣不足的情形。 
	<ul style="list-style-type: none"> 機體請使用在以一般家庭的人為對象的場所，請勿使用在保存食品、動植物、精密機械、美術品、醫藥品等的特殊場所。  	
	<ul style="list-style-type: none"> 本機所吹出來的風，請不要直接吹在燃燒器具上，否則會使燃燒器具燃燒不完全，進而導致事故的發生。  	
	<ul style="list-style-type: none"> 長期使用的安裝台請隨時注意其是否穩固，不可有損傷的情形。否則室外機可能會落下造成危險。  	
	<ul style="list-style-type: none"> 動植物請不要放置在風向直接吹到的場所，否則會對動植物有不良的影響。  	
	<ul style="list-style-type: none"> 清潔機體時，請務必關掉電源開關。因為機體內部的風扇正以高速運轉，可能會造成傷害。  	
	<ul style="list-style-type: none"> 請勿爬上室外機，物品也不要放在室外機上面。 室外機吹出口附近不要擺置障礙物，否則會使機體性能降低或噪音增大。 機體周圍切勿堆放雜物，以免影響性能及確保安全。  	
	<ul style="list-style-type: none"> 室內機上請不要放有水的容器<如花瓶>，以免傾倒流入機體內部，使機體內部電氣絕緣劣化，產生觸電的危險。  	
	<ul style="list-style-type: none"> 無人在場時，不宜長時間運轉使用，如有特殊需求要長時間運轉且無人看管時，請務必每個月保養、檢查一次，並做好有效之監控裝置，以防外來因素（地震、打雷、老鼠咬破電線等）而導致事故的發生。 	
	<ul style="list-style-type: none"> 冷氣運轉時，窗和門在開放的狀態下<房間的濕度一直超過 80%>、風向板向下或自動運轉時，都請不要長時間運轉，因可能會在上下風向板上結露，甚而滴下露水，致使傢俱弄濕。 房間如果有超過冷氣、暖氣能力的熱源（房間有多人進入、使用熱器具等），將無法達到所設定的室溫。 	
	<ul style="list-style-type: none"> 機體使用中，若有異常聲音出現時，請向服務站或原購買的經銷商詢問。 裝設於濱海、溫泉地帶等含鹽份、硫磺、腐蝕物質較多的場所時，機體熱交換器或循環配管須追加防蝕塗裝處理。另外，安裝於油煙多的地方、有電磁波發生的醫院、作業場所內粉末或塵埃多的地方，及其他周邊環境特殊的地方時，請洽服務站或原購買的經銷商。 	

使用前

安全上應特別注意之事項

一對多分離式冷氣機之說明

一對多分離式冷氣機係指一台室外機可連接二台以上室內機，且能同時運轉的空調機。

運轉的組合

- 下表的組合方式不能運轉：

第一台室內機	他台室內機
暖氣	冷氣
暖氣	除濕
暖氣	送風

- 先運轉的室內機持續運轉，他台後啟動的室內機雖然顯示燈亮但仍然不能運轉。
(但是室內機有可能會送風運轉。)
- 若希望他台後啟動的室內機也能運轉時，請重新設定上表以外的運轉模式。

調整使用室內機的房間數目

二台以上室內機同時運轉時，單台室內機的能力可能會少許降低。尤其炎熱或寒冷時，因此若希望早些達到設定的溫度，則請減少運轉台數。

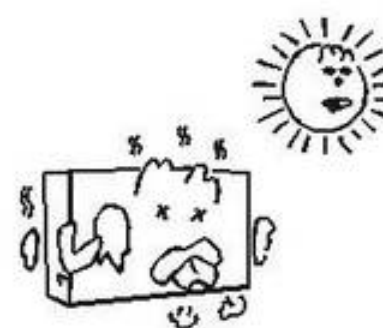

停止的室內機

他台室內機在“暖氣”或“冷氣”“除濕”運轉中，停止中的室內機會有冷媒流動聲，同時室內機溫度略為上昇。這是儲存於室內機的冷媒流回室外機的緣故。



各部的名稱和功能

室外機

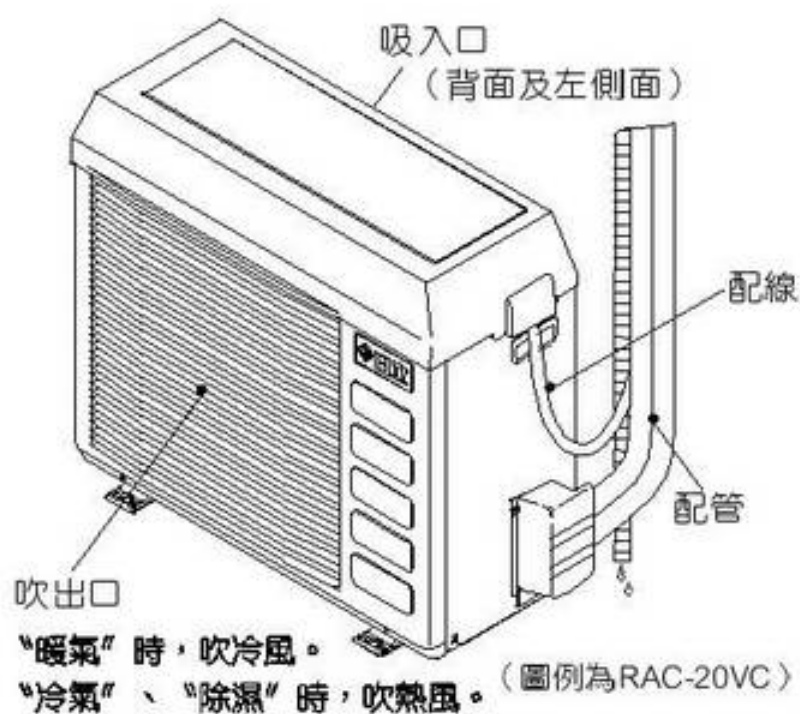

請注意

- 雖然停止運轉，但室外機風扇仍會持續回轉 10~60 秒，以降低電氣品溫度。
- 暖氣運轉時，室外機會有凝縮水流出或除霜時會有除霜水流出。因此，在寒冷地區，凝縮水和除霜水會有結冰可能，所以室外機排水口請勿堵塞。

室內機

- 奈米銀奈米負離子濾網—抑菌、抗菌、脫臭、清淨，自然釋放奈米負離子。防止空氣中的灰塵進入室內機內部。
- 奈米光觸媒濾網—抗菌、脫臭、清淨功能，讓吹出之空氣更清淨、舒適。

上下風向板、左右風向板 (吹出口)

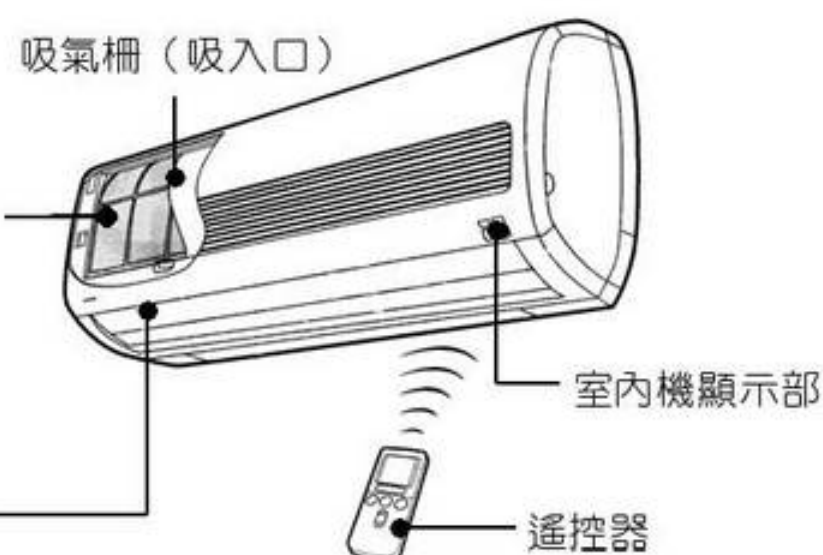

室內機操作部

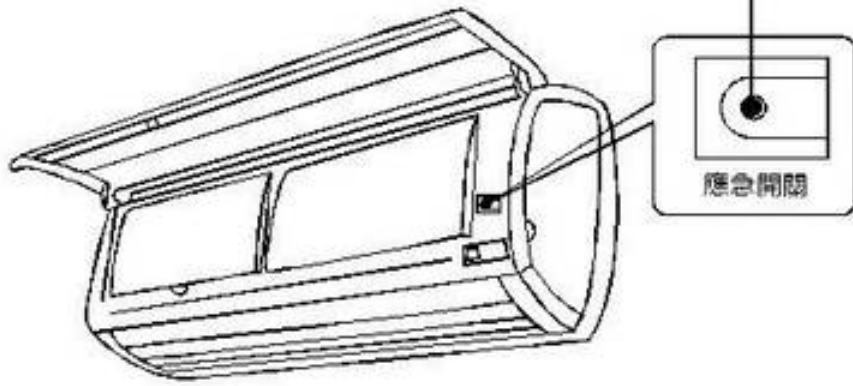

應急開關

- 想馬上運轉，或者因電池電力不足而不能使用遙控器等情形下，請使用應急運轉開關來運轉。
- 平常請勿隨便使用此應急開關。
- 欲取消應急運轉，只要再按一次 **應急開關** 鍵，或按遙控器上的 **運轉/停止** 鍵即可。
- 按應急開關後，機體會依前回的設定作運轉。但是，在關電源再開電源時，則會作自動運轉。

室內機顯示部

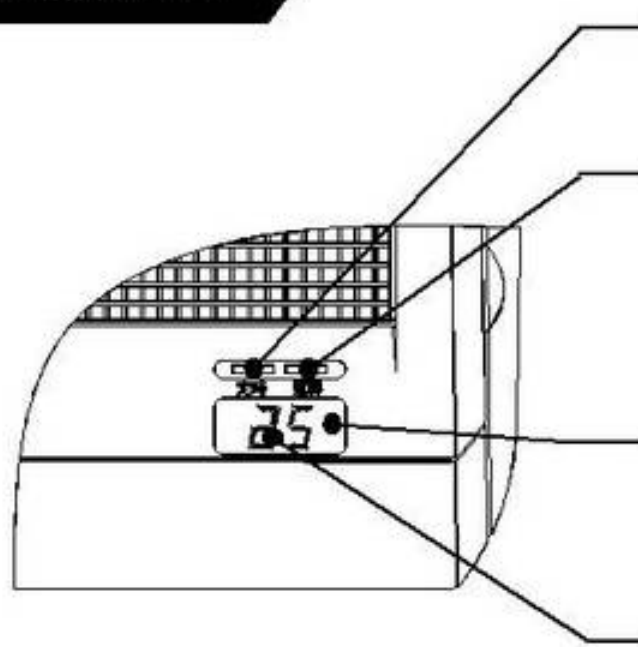

定時指示燈(綠)

- 機體預約定時，此指示燈亮。

運轉指示燈(橙/紅)

- 機體保持運轉狀態時，此指示燈亮橙色燈。
- 按快速鍵時，此指示燈會由橙色燈變為紅色燈。
- 暖氣運轉時的“予熱”期間，此指示燈會閃爍(橙)。

受信部

- 接受遙控器所發出來的信號，收到時會有「嗶」的聲音產生。

室溫顯示器

- 機體接上電源後，電腦會自動偵測室溫，並顯示現在溫度。

請注意

1. 顯示的溫度會因房間佈置等與實際室溫有差異，此為正常現象。這時，請依能得到舒適環境下，適當調整設定溫。
2. 1對多機種在暖氣單台運轉時，未運轉機體之顯示溫度會較室溫高，此為正常現象。
3. 當機體故障時，定時燈會閃爍且顯示器會出現“50”以上(含)之錯誤代碼。

奈米銀奈米負離子濾網及奈米光觸媒濾網之拆裝說明

1. 奈米銀奈米負離子濾網、奈米光觸媒濾網與機體組合方式如右圖所示。
2. 奈米光觸媒濾網嵌入在室內機裝飾框中間凹槽內，可直接取下。
(奈米銀奈米負離子濾網及光觸媒濾網各有2片。)
3. 清洗完成後，請先將奈米光觸媒濾網放回原室內機裝飾框凹槽內，再將奈米銀奈米負離子濾網裝回機體原來位置。

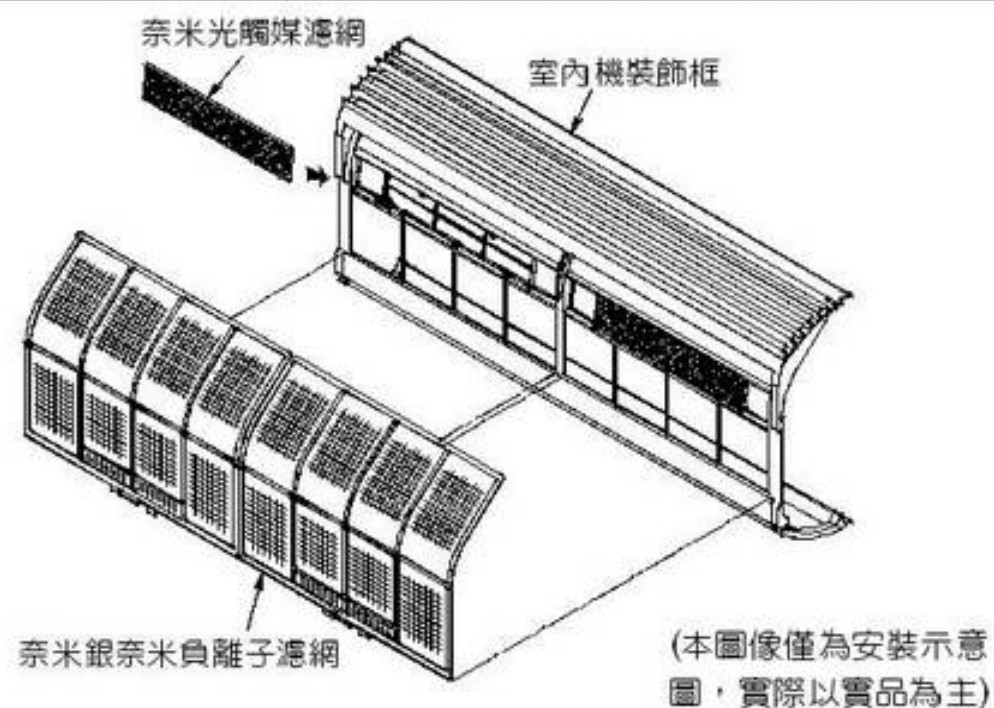

(本圖像僅為安裝示意圖，實際以實品為主)

遙控器

暖氣、自控功能不適用於“冷專系列”製品。

■ 是將運轉內容、定時設定內容等，向室內機發出指示的發信機。

各部的名稱和功能
遙控器

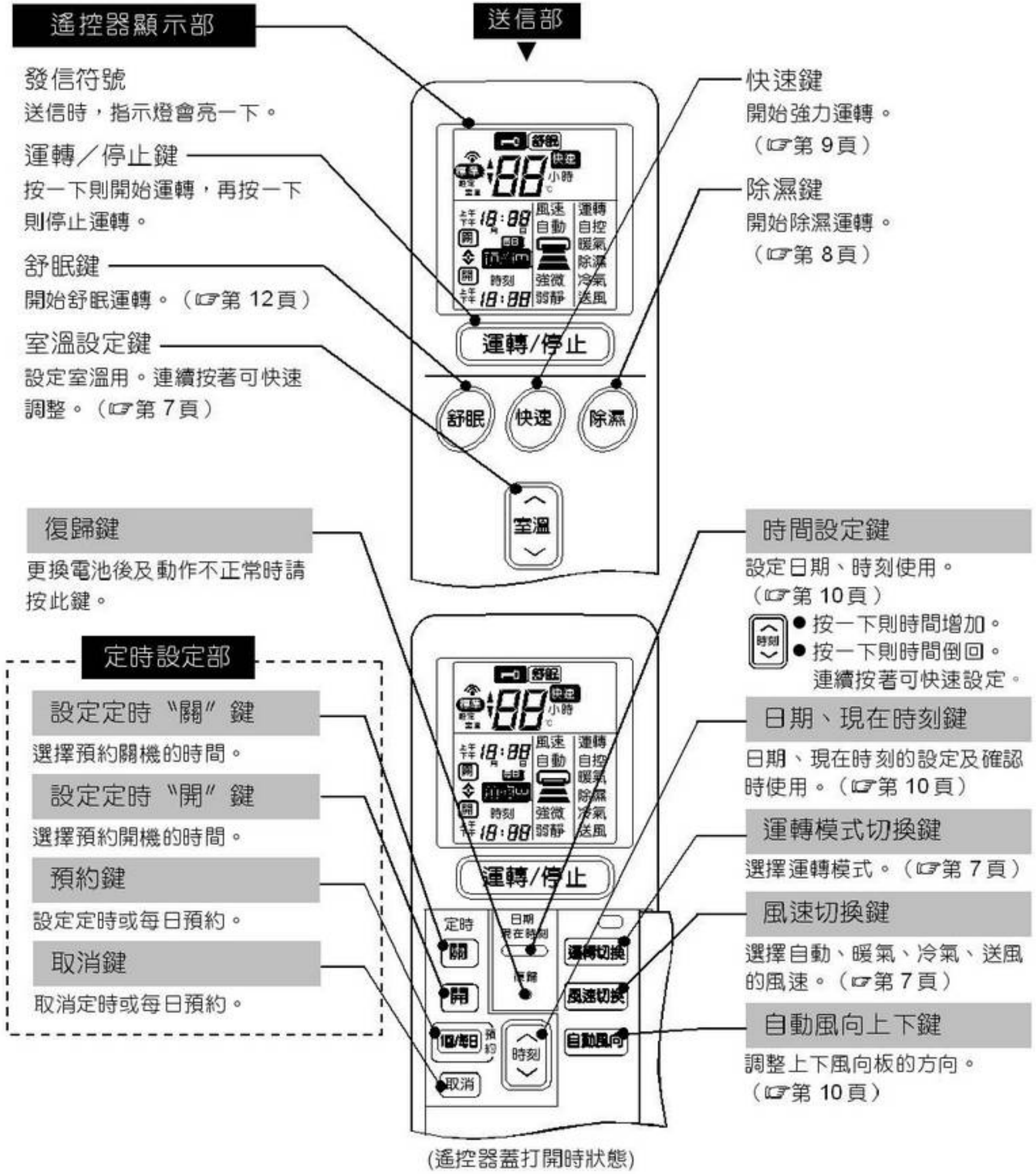

電池使用的注意事項

●電池的更換方法：

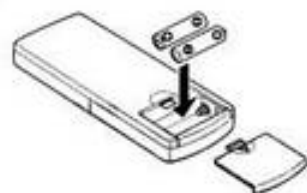

請輕壓遙控器背面蓋子上的“”，將蓋子往下取出，即可進行電池的更換。

●遙控器固定座的固定方式，請參閱安裝說明書。

- 液晶顯示越來越淡時，請更換電池。
- 若更換電池後仍無法正常操作時，請將電池取出，經5秒以上再重新裝入。
- 乾電池的使用方法錯誤時，會造成漏液及破裂之危險。因此請注意以下各點：
 - ①請勿將新舊電池混合使用。
 - ②不同種類的電池，請勿混合使用。
 - ③長時間不使用，請將電池取出。
- 在正常使用下，電池的壽命大約是1年。



運轉的方式

自動運轉

- 依據運轉開始時的室內、外溫度，在“暖氣”“除濕”“冷氣”中自動選擇適合的模式運轉。

1 選擇運轉模式

- 按 **運轉切換** 鍵設定，確認有“嗶”的受信音及顯示部顯示“自控”。

2 按 **運轉/停止** 鍵

- 有“嗶”的受信音後，開始運轉。

停止 再按一下 **運轉/停止** 鍵

- 請確認是否顯示在“自控”的位置上。



- 室溫及風速可依喜好微調。

1 按 **室溫** 鍵

- 每按一下調整 1°C。
 - 標準溫度時，會顯示“標準”（如上圖所示）**設定室溫**。
-  向上調整
 向下調整
- 調節範圍為向上 3°C，向下 3°C，來改變原設定溫。
 - 自動運轉時，設定室溫不會顯示。
 - 請確認有“嗶”的受信音，才表示完成變更。

2 按 **風速切換** 鍵

- 可選擇“自動”或“微”、“靜”。

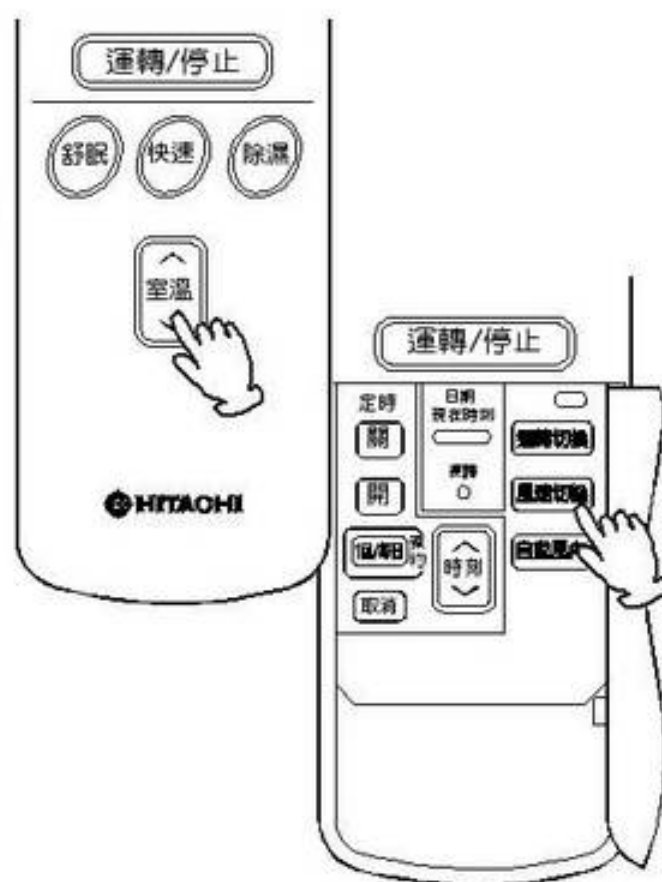

自動運轉的內容 ……依照下表進行自動運轉

暖氣	室溫約 20°C 以下時，進行暖氣運轉。設定溫度為 20°C。
除濕	室溫約 20~25°C 時，進行除濕運轉。設定於比室溫較低的溫度。
冷氣	室溫約 25°C 以上時，進行冷氣運轉。設定溫度為 25°C。

請注意

- 想要以手動運轉時，按 **運轉切換** 鍵，選擇運轉的模式。（☞第 7 頁）
- 設定後的內容會儲存在電腦記憶中，所以再開機時只要按 **運轉/停止** 鍵即可。
- 當室內負荷太小時，即機體產生之最小冷/暖氣仍大於室內所需時，為避免室溫過低(冷氣時)或過高(暖氣時)，造成人體不適的現象發生，機體會作自動控制，此時壓縮機將會暫時停止運轉。【此時室溫可能會高於(暖氣時)或低於(冷氣時)設定溫 1°C 以上，此為正常現象。】

自動運轉

運轉的方式

手動運轉

(暖氣●除濕●冷氣●送風)

■ 想要自行設定運轉的模式、室溫、風速等時，請依下述條件使用。

暖氣	除濕	冷氣
<ul style="list-style-type: none"> ● 室外溫度 21°C以下 (超過 21°C時，可能會因保護裝置作動而停機。) 	<ul style="list-style-type: none"> ● 室內溫度 16°C以上 ● 室外溫度 10°C以上 	<ul style="list-style-type: none"> ● 室外溫度 21°C以上

* 冷氣運轉範圍：室內側 21°C~32°C，室外側 21°C~43°C。

* 暖氣運轉範圍：室內側 27°C以下，室外側 7°C以上。

1 選擇運轉模式

每按一下 **運轉切換** 鍵，即依下述切換：

→ 自動 → 暖氣 → 除濕 → 冷氣 → 送風

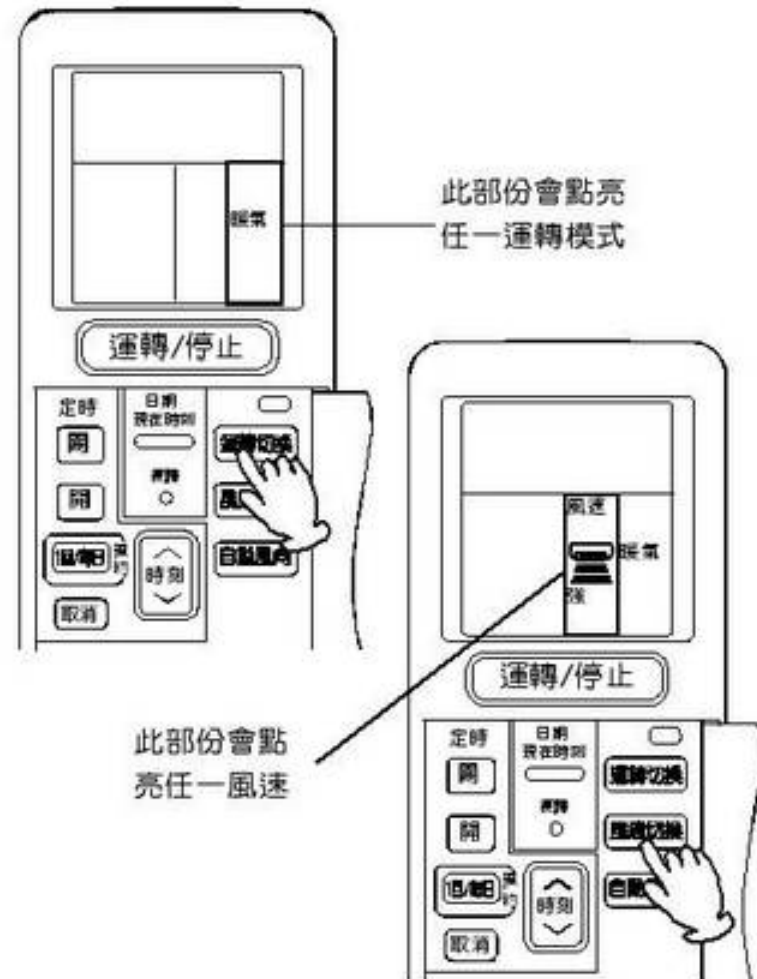

2 風速的設定

每按一下 **風速切換** 即依下述切換：

● 暖氣運轉 } 時： → 自動 → 強 → 弱 → 微 → 靜

● 除濕運轉時： → 微 → 靜

● 送風運轉時： → 強 → 弱 → 微 → 靜

* 在風速設定中，若 10 秒以上未按調整鍵，則顯示會消失。

* 當風速設定在“自動”或“強”時，機體會視溫度狀態，自動先進行適當的“超強”運轉。

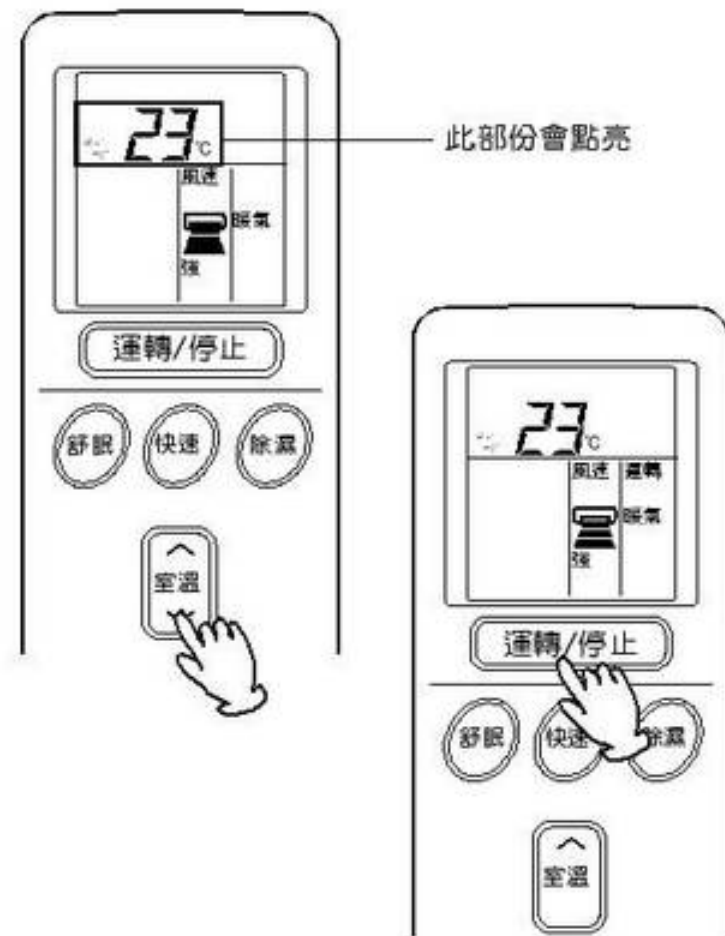

3 室溫的設定



◀ 向上調整

◀ 向下調整

■ 建議設定溫度

暖氣	20~24°C
除濕	20~26°C
冷氣	25~28°C

* 送風運轉時，室溫無法設定。

* 在室溫設定中，若 10 秒以上未按調整鍵，則顯示會消失。

4 按 **運轉/停止** 鍵

有“嗶”的受信音後，開始運轉。

停止 按 **運轉/停止** 鍵

設定後內容會儲存在電腦記憶中，再開機時會按照記憶中所設定的運轉模式運轉。

請注意 ● 可能因室外環境狀況(溫度、日曬...等等)及室內裝潢、負荷大小等等因素而無法達到設定溫，尤其在冷氣時設定過低的溫度，或暖氣時設定過高的溫度。

除濕運轉

- 請使用於室溫 16°C 以上。

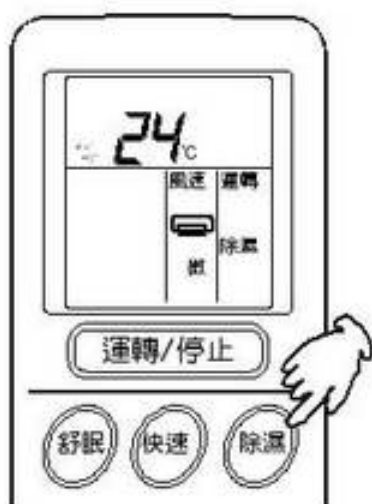

1 按 **除濕** 鍵

- 有“嗶”的受信音後，開始運轉。

停止 按 **運轉/停止** 鍵

- 從除濕運轉切換到其他運轉時，請按 **運轉切換** 鍵來選擇。
- 可調整至舒適的室溫。
- 亦可按 **運轉切換** 鍵來選擇除濕運轉。

請注意

- 按 **除濕** 鍵作除濕運轉時，不能作 **關** **開** 的定時預約，但會因按舒眠鍵而改變定時的時間。
- 在 **關** **開** 定時預約狀態時，按 **除濕** 鍵後，**關** **開** 定時會被取消。
- 要作 **關** **開** 定時預約的除濕運轉時，請利用 **運轉切換** 鍵來設定。

除濕運轉的內容……依“設定室溫”進行下表的運轉

設定室溫	運轉內容
室溫比設定室溫高時	在未到設定室溫前，邊降低室溫邊進行除濕運轉。 當室溫比“設定室溫”低時，即停止運轉，室溫回升時再啟動運轉。
室溫比設定室溫低時	和設定溫度無關係，而自動的將溫度設定比室溫稍低的溫度，進行除濕運轉。 (室溫在 16°C 以下時，設定室溫為 16°C。) 當室溫比“設定室溫”低時，即停止運轉，室溫回升時再啟動運轉。

- 室溫上升再啟動運轉時，即使室外機在運轉，室內機仍會有約 30 秒左右吹不出風來。這是為了提高除濕效果，因此在此狀態下請稍等候。
- 可能會因房間人數或房間條件而無法達到設定溫度。請注意！

風速 **自動** 之說明

暖氣時	<ul style="list-style-type: none"> ● 當室溫和設定溫度的差大時，在開始運轉時，會先進行“強風”運轉，以快速提昇室內溫度。 ● 當室內溫度稍高於設定溫度時，風速會轉為自動調節以取得舒適之空調環境。
冷氣時	<ul style="list-style-type: none"> ● 當室溫和設定溫度的差大時，在開始運轉時，會先進行“強風”運轉，以快速降低室內溫度。 ● 當室內溫度稍低於設定溫度時，風速會轉為自動調節以取得舒適之空調環境。

請注意

- 運轉中按 **運轉切換** 鍵時，會因保護回路動作的緣故，而暫停運轉 3 分鐘。
- 室外機停止運轉後，再開機時，機體會因保護回路動作的緣故，需等約 3 分鐘後才會再啟動。
- 剛開始進行暖氣運轉時，因作“預熱”運轉，故室內機的運轉指示燈會閃爍，且會以很小的風量吹出，此為正常現象。(☞第 4 頁)
- “微”、“靜”風速運轉時，能力會稍微降低。若要稍微提高能力，可利用快速鍵作強力運轉。
- 在暖氣運轉以手動設定風速“弱”、“微”、“靜”時，可能會依運轉條件，使風速產生變化。
- 遙控器上的設定溫度，只是供參考的，非實際溫度。請依實際需求，自行修正設定溫度。
- 暖氣運轉中，按 **運轉切換** 鍵來停止運轉時，室內機仍舊會持續送風 15 秒，此為正常現象。

強力運轉

■ 在運轉中(自動・暖氣・除濕・冷氣)，可按  鍵進行強力運轉。

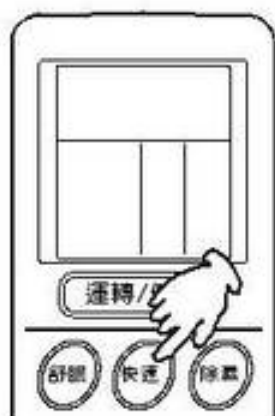

1 運轉中按 鍵



- 有“嗶”的受信音後，開始運轉。
- 室內機的運轉指示燈會由橙色燈變為紅色燈。

取消 再按一次  鍵

強力運轉的內容

運轉模式	設定時點	運轉內容
自動・ 手動運轉	暖氣	<ul style="list-style-type: none"> ● 立即進行強力暖氣運轉。 ● 最長 1 小時的強力運轉之後即恢復一般暖氣運轉。
	除濕	<ul style="list-style-type: none"> ● 立即進行強力除濕運轉。 ● 最長 1 小時的強力運轉之後即恢復一般除濕運轉。
	冷氣	<ul style="list-style-type: none"> ● 立即進行強力冷氣運轉。 ● 最長 1 小時的強力運轉之後即恢復一般冷氣運轉。

請注意

- 停機中及舒眠運轉中，皆無法進行強力運轉設定。
- 運轉開始時，若室溫和設定溫相差很大，即使按  鍵，運轉內容也可能不會變化。(機體已自動進行強力運轉之故。)
- 若於暖氣運轉時，實施強力運轉，室外側可能會因結霜而自動做除霜運轉，使強力運轉暫停，此時室內機運轉指示燈會閃爍，且室溫可能略為下降。待除霜運轉完後，會再自動進行強力運轉。
- 強力運轉時，風聲會略為升高。
- 當室溫等於或小於設定溫時，按  鍵將不會進行強力運轉。

鎖定設定

■ 完成鎖定設定後，只能用  鍵及  鍵操作，其餘按鍵無效。



1 設定想要鎖定的運轉模式、風速、室溫。

2 在停機狀態下，先按  鍵的下部不放，再按 **取消** 鍵。
(此時，在遙控器顯示部上，會顯示  的圖樣。)

取消 再一次先按  鍵的下部不放，再按 **取消** 鍵

請注意

- 完成鎖定設定後，從下次開始，以設定的運轉模式、風速進行運轉，而室溫仍可以依喜好來調節。
- 完成鎖定設定後，除  鍵及  鍵外，其餘按鍵無效，所以請先確認運轉模式及風速後再設定。
- 定時功能不在鎖定功能中。因此在定時預約中，鎖定設定功能無效。
- 鎖定設定只能在停機時設定。因此，遙控器上有“運轉”字樣時，不能作鎖定設定。

風 向 調 節

上下風向調節—用遙控器操作

(用手動方式操作，是造成風向板故障的原因，請注意！)

左右風向調節—用手操作

- 如右圖所示抓著左右風向板，來調節左右的風向。(2處)

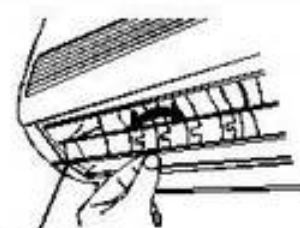

左右各20°

自動設定

依運轉模式自動設定相對應的風向。通常沒有必要特別操作上下風向板。

上下韻律風向

按 **自動風向** 鍵，上下風向板會做上下韻律送風。

- 當停止運轉時，風向板會停止且自動關閉吹出口。
- 因為馬達旋轉位置的關係，上下風向板的動作會有約 6 秒的延遲。

調整喜好的風向

想要調整喜好的風向時，先按 **自動風向** 鍵使上下風向板行韻律送風。當上下風向板到達喜好的位置時，再按一次 **自動風向** 鍵，即停止於喜好的風向位置。

- 機體具有記憶風向板設定狀態之功能，即再次開機時，會依前次之設定狀態。

請注意

- 調整上下或左右風向板時，請在右圖所示的範圍內調整。冷氣、除濕時之最佳調整範圍為從下而上 30° ~ 60° 間，左右為各 20° 之間。
- 請勿在冷氣運轉時，做長時間的風向板向下或上下韻律風向的運轉（特別是在室內低溫（21℃）時），因為可能會使上下風向板結露，而有水滴下，造成傢俱弄濕。



基準點

約 30°

約 50°

約 60°

冷氣·除濕運轉時

暖氣運轉時

調 整 日 期 和 現 在 時 刻

(調整在 3 月 25 日下午 1 時 30 分的方式)



1 按 **日期·現在時刻** 鍵

- “月” “日” 會開始閃爍。

2 按 **日期** 鍵，調整日期

- 連續按著可快速設定。



←月·日往前調整

←月·日往後調整

3 按 **日期·現在時刻** 鍵

- “日期” 會由閃爍轉變為持續顯示，而 “時刻” 會開始閃爍。

4 按 **時刻** 鍵，調整現在時刻

- 連續按著可快速設定。

5 按 **日期·現在時刻** 鍵

- “時刻” 會由閃爍轉變為持續顯示，然後在 10 秒後自動消失。

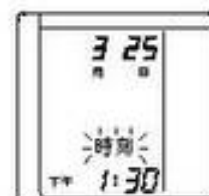
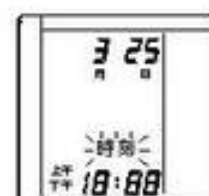
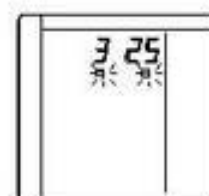

日期和現在時刻的確認方法

按 **日期·現在時刻** 鍵後，如上述進行確認，若有必要請再修正。

請注意 若未設定月日·現在時刻……

- 定時預約運轉中（☞第 11 頁）或定時舒眠運轉中（☞第 12 頁）是不能設定的。
- 在設定月日或時刻時，定時預約運轉、定時舒眠運轉、鎖定功能是不能設定的。

風向調節 / 調整日期和現在時刻

運轉的方式

定時預約運轉

- 定時設定有定時 **關** ↔ **開**、定時 **關**、定時 **開** 之 3 種方式可供選擇使用，但一次只可選擇其中一種。
- 按 **除濕** 鍵作除濕運轉時，不能作 **關**、**開** 的定時預約使用。
- 若每日定時預約運轉內容相同，可進行每日預約的設定。

定時的預約方式

僅定時 **關** 之預約時： 1 → 2 → 3

僅定時 **開** 之預約時： 4 → 5 → 6

定時 **關** 是設定停止運轉的時間。

定時 **開** 是設定開始運轉的時間。

- 運轉開始時刻，會因室溫、設定室溫等條件而有些差異。
- 想要作每日預約設定時，在一次預約設定後，再按 **回/每日** 預約 鍵一次即可完成設定。
- 想要取消每日預約設定時，再按一次 **回/每日** 預約 鍵，則回復一次預約設定。
- 定時設定時，室內機無法收到遙控器的信號時，請再按一次預約鍵。
- 每日預約設定後，若 1 個月內不使用遙控器，則會有約 5 分鐘的誤差。再用遙控器操作，即可自動修正。

定時預約的取消方式

按 **取消** 鍵

- 取消全部的定時預約設定。
- 設定後的時間皆會記憶在微電腦中，因此想預約和前次相同的時間，只要按 **回/每日** 預約 鍵即可。

定時 **關** ↔ **開** 的預約方式

以現在時間為準，設定時間先到的先動作。(必須先確認日期、現在時間)。(☞第 10 頁)

例：設定下午 10:30 關機，早上 7:00 開機的情形：

1 按 **關** 鍵

- **關** 的符號會閃爍。

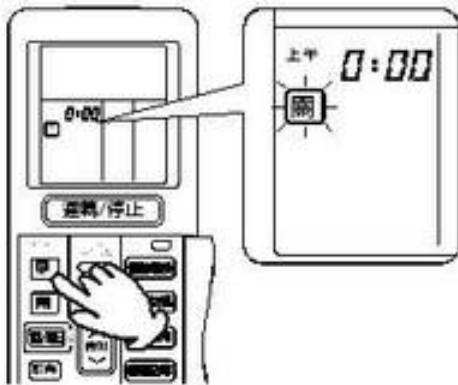

2 設定 **關** 時間

- 時間以 10 分鐘為單位。
- 持續按著可快速調整。

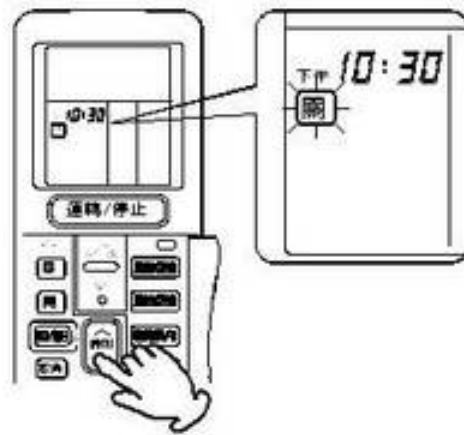

3 按 **回/每日** 預約 鍵

- 有“嗶”之受信音，即表示完成“定時關機”的預約。
- **關** 的符號會由閃爍轉變為持續顯示，同時會顯示“預約中”。

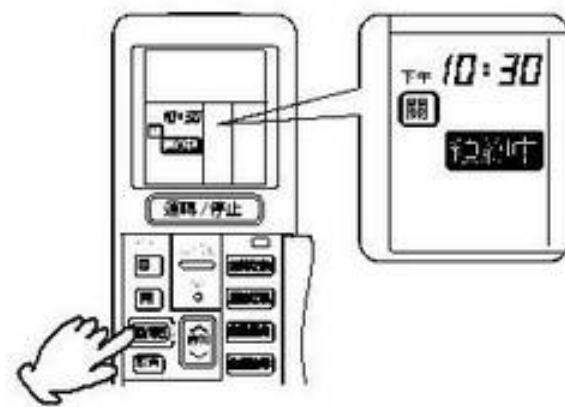

4 按 **開** 鍵

- **開** 的符號會閃爍。
- ↓ ↑ 表示定時 **關**、定時 **開** 的動作順序。

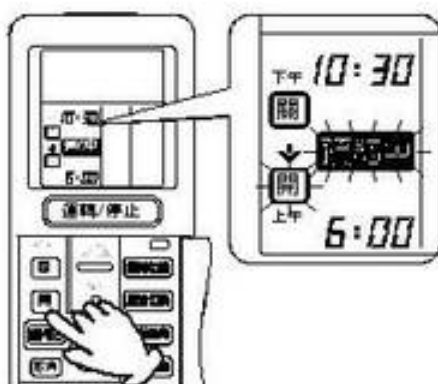

5 設定 **開** 時間

- 時間以 10 分鐘為單位。
- 持續按著可快速調整。

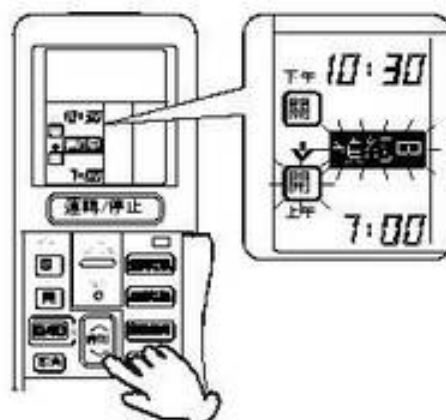

6 按 **回/每日** 預約 鍵

- 有“嗶”之受信音，即表示完成“定時開機”的預約。
- **開** 的符號會由閃爍轉變為持續顯示，同時會顯示“預約中”。

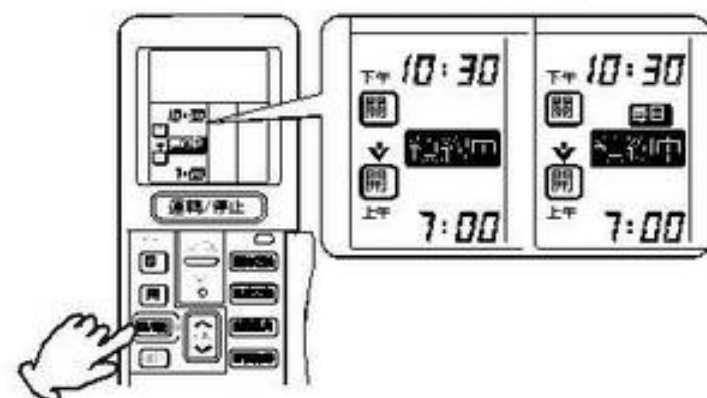



定時舒眠運轉

■ 這是“風速”、“設定室溫”在就寢中會自動變換適當的運轉內容，而且具有定時時間到即停止運轉的舒眠專用的定時關機運轉。

- 可選擇 1~24 小時的定時舒眠運轉時間。

1 按 鍵，遙控器上顯示 。

2 按 鍵

← 1 → 2 → . . . → 24 → 1 → 2 →
 ← 24 → 23 → . . . → 1 → 24 → 23 →

- 連續按著可快速設定。
- 有“嗶”之受信音，即表示開始舒眠運轉。在遙控器上會顯示定時舒眠運轉的預約時間及關機時間。

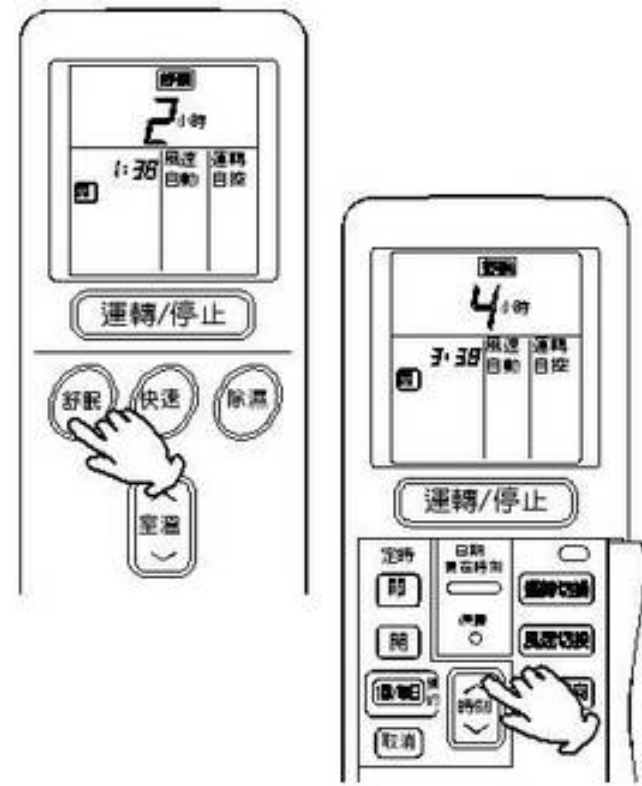

★ 上圖表示為在下午 11:38 開始運轉 4 小時後，於上午 3:38 時關機之設定。

取消 按 鍵取消，或按 鍵取消。

定時舒眠運轉的內容

運轉模式	運轉內容
自動・手動運轉	<p>暖氣</p> <p>設定室溫 設定室溫 - 約 3°C 舒眠 ON 30分 1小時後 2小時後 3小時後 7小時後 (風速) 設定風速 微</p>
	<p>除濕冷氣</p> <p>設定室溫 設定室溫 + 約 2°C 舒眠 ON 30分 1小時後 2小時後 3小時後 7小時後 (風速) 設定風速 微</p>

請注意

- 若日期、現在時間未設定的話， 鍵將無法使用。
- 有其他定時設定(即預約中)時，按 鍵，則定時舒眠會優先運轉。
- 定時舒眠運轉中時，其他的定時將無法設定。

定時舒眠運轉

運轉的方式

定時舒眠運轉和定時開機的組合

- 為使在睡覺時，得到最佳的舒適空調環境，建議在定時舒眠運轉自動停止後，接著配合定時開機的預約運轉組合方式運轉。

- 首先預約定時 後，請再按 鍵。

〔 ★ 下圖表示為在下午 11:38 設定定時 ，運轉 2 小時的情形。 〕

1 預約定時 的時間



2 按 鍵



- 在運轉 2 小時後的隔天上午 1 時 38 分關機，然後在上午 6 時左右機體會自動開機運轉。



遙控器的使用方法

- 遙控器若掉到地面或潑到水時，有可能發不出信號，因此請妥善使用。
- LCD 的液晶不可吞食或碰觸，若不小心與手或皮膚接觸，需用水完全洗淨。
- 請謹慎使用無線遙控器。
- 若室內照明用具是電子點燈式，則遙控傳送距離會變短。
- 操作時，請朝機體上的紅外線接收器發射。
- 遙控器傳送距離在光軸上約 7M，有效遙控距離因角度不同而有差異。

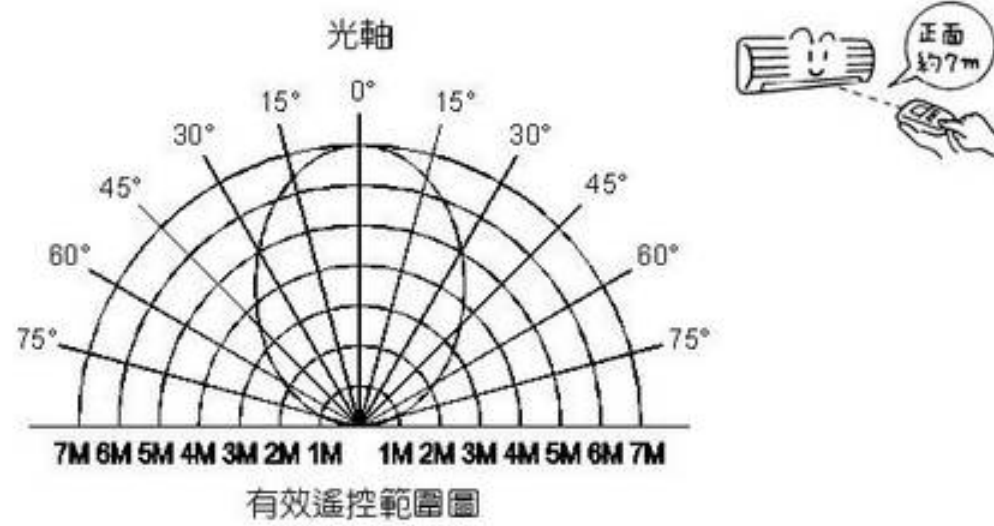

- 當按鍵時，遙控器上發射指示燈會閃爍，機體上蜂鳴器會“嗶”一聲，表示信號已接收。



異樣發生時

■ 當有異樣時，請先依下列各項檢查。

參照頁次

不能運轉時	① 遙控器的電池電力是否不足？	第 5 頁
	② 漏電斷路器是否關掉？	—
	③ 電源開關是否關掉？保險絲是否斷掉？	—
	④ 是否停電？	—
	⑤ 搭載的室內機容量是否恰當？（1 對多機種）	—
不冷時 或 不熱時	① 濾網是否堵塞？	第 15 頁
	② 室溫設定是否合適？	第 7 頁
	③ 上下風向板的位置是否適當？	第 10 頁
	④ 室內機、室外機的吹出口及吸入口前是否有障礙物？	—
	⑤ 風速是否為“微”、“靜”風速？	第 7、8 頁

■ 這些都不是故障現象。

有水流動的聲音，或者水沸騰的聲音(噹噹)	這是冷媒的流動聲，透過配管所傳出來的聲音。特別是在運轉開始、停止時會有一定時間有冷媒的流動聲音。
有「撲咻」或「咔嚓」的聲音	這是為了改變空調機內冷媒流動方向，閥的切換聲。 閥在打開或者關閉時，所發出的聲音。
有「咻·咻」或「啪、啪」的聲音	這是由於空調機本身因溫度變化，造成忽脹忽縮時，所發出的聲音。 或者在運轉開始時等，因變更室內機馬達回轉數時，所發出的聲音。
在冷氣運轉中或者除濕運轉中，吹出口會有霧的噴出	這在低溫多濕時較能看得到，原因是房間的空氣在被冷氣吹過時，因冷卻而形成的。
從空調機吹出臭味	這是空氣中各種味道（香煙的煙、化妝品、食品等），附著於空調機內，被吹出來的。
室外機的運轉音變更	這是依照室溫等，變更壓縮機回轉數所致。
在除霜運轉時，從室外機會有蒸氣發生	這是附著於熱交換器上的霜，溶解、蒸發所產生的。
即使停止暖氣運轉，空調機仍會運轉	這是自動快速除霜動作的緣故。
運轉指示燈點亮→閃爍→點亮	這是在預熱運轉中的停止→運轉時、由冷氣運轉切換為暖氣運轉時，保護回路及預熱感應器作動的緣故。

緊急處理方法：

■ 經過上述現象之調查後，仍有右列的情形時，請立刻關掉冷氣機及專用的電源開關並向服務站或原購購買的經銷商洽詢。

有下列情形，請速洽經銷商：

- 保險絲或電源開關常斷掉、切掉。
- 異物或水進到空調機內。
- 開關動作不確實。
- 電線破皮或過熱。
- 室內機顯示部的定時指示燈閃爍及出現數字。

（因為由閃爍次數可以知道故障原因，而能迅速排除其原因，所以在切掉電源開關前，煩請先確認閃爍次數及出現之數字，並告知服務維修人員。）

長時間(1 個月以上)不使用時

- 請在晴天時，進行約半天左右的送風運轉，使室內機的內部乾燥。因內部在潮濕的狀態，且長時間不使用時，較易生霉。
- 請關掉電源開關。
（雖然沒有運轉使用，但因電源開關仍“開”著，故仍會有微量電力消耗。）
- 請取出遙控器內的乾電池。

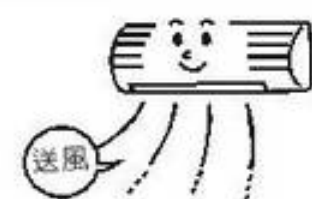



保養和點檢

保養時請務必停止運轉，並切掉專用電源開關。



■ 保養

室內機・遙控器

請用柔軟的布擦拭。

- 機體非常髒時，請用絞乾的布擦拭。
- 若使用中性清潔劑，則效果更好。
- 吸氣柵可取下清洗（本頁下方圖示），但洗後必須擦乾或陰乾才可再裝回。
- 遙控器不能用水洗，請用乾布擦拭。
- 使用化學物品擦拭時，請依該注意書上的說明使用。

以下的東西不可使用

- 揮發油、稀釋液、磨粉等物品請勿使用，以免損壞塗裝面及塑膠部份。
- 請勿使用 40°C 以上的水清洗，以免塑膠部份變形。



濾網

請 2 週清潔 1 次，以免耗電。
灰塵請以吸塵器清除。



- 奈米光觸媒濾網如果髒污時，請先取下置於陽光下曝曬 30 分鐘後，以 40°C 以下的水清洗，再以乾布吸乾水份後，置於陰涼處晾乾。清洗時，請勿用手搓揉濾網，以免濾網變形。
- 奈米光觸媒濾網若因年久使用後有破損或過於髒污須更換時，請向服務站或原購買的經銷商購買新的濾網。原舊有濾網請拆下後密封處理，切勿隨意丟棄。
- 奈米銀奈米負離子濾網上的灰塵，請用吸塵器來吸取，如果很髒時，請用中性洗劑來清洗，再用 40°C 以下的水沖洗，然後放在陰涼處晾乾。

■ 點檢

請在半年～一年或使用季節開始或終了時做一次的定期檢查，請以下列的要點來檢查。若有不明白之處，請與服務站或原購買的經銷商聯絡。

地線

接地線有脫落或中途斷掉嗎？



安裝台

安裝台有嚴重的生鏽，室外機有傾斜等不安定的情形嗎？

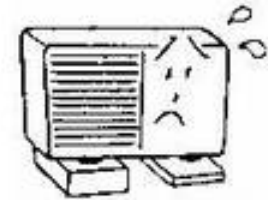

檢查維修

室內、外機使用久了以後，內部會受到污染，使機體的性能減低。

- 依使用狀態，有時會有味道發出，這可能是雜物、塵土堵塞，使除濕水無法排出所致。因此除了日常的保養外，最好也做檢查維修。（需收費的）
- 室內、外機之檢查維修的詳細費用，請向服務站或原購買的經銷商洽談。

請注意

- 請勿自行添加外購之濾網，以免影響機體之性能及壽命。
- 請以濾網上有 (M) 的一面取出或裝入。
- 請勿在未裝入濾網時運轉，以免灰塵等之進入導致機體故障。
- 請檢查並清潔散熱器，以避免灰塵阻塞，影響冷氣/暖氣之效果。

保養和點檢

保養與售後服務

吸氣柵的取下方法

■ 請務必以兩手裝卸吸氣柵。

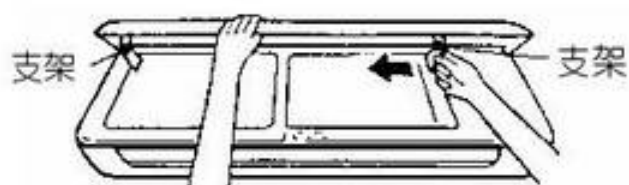

- 兩手打開吸氣柵後，右側的支架如圖示壓向內側，往外側拉，再稍微抬上，朝自己這方向取下。

吸氣柵的安裝方法

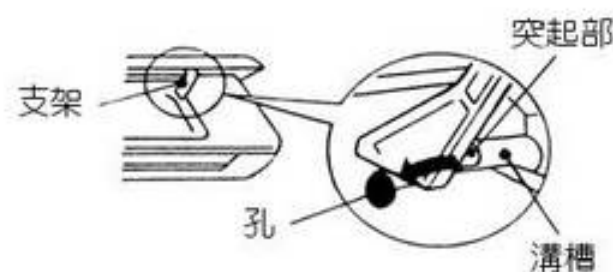

- 左、右支架的突起部，沿著本體上的溝槽，置入孔，然後將吸氣柵往下壓。



規格

● 下表是依 CNS 3615 之標準條件測試所得之數值。

區分	機 型	電 源	運轉 模式	能 力	消耗電功率	運轉電流	外形尺寸	重量
				kW	W	A	(寬×高×深) mm	kg
一 對 一	RAS-20DC	單相 220V 60Hz	冷氣	1.2~2.8	337~933	3.2	815×298×179	7
	RAC-20DC		—	—	—	—	665×605×268	37
	RAS-25DL		冷氣	1.2~3.2	363~1077	4.3	815×298×179	7
	RAC-25DL		—	—	—	—	665×605×268	37
	RAS-32DQ		冷氣	1.2~4.1	343~1519	5.3	815×298×179	7
	RAC-32DQ		—	—	—	—	665×605×268	37
	RAS-20VC		冷氣	1.2~2.8	337~933	3.2	815×298×179	7
	RAC-20VC		暖氣	1.2~3.2	329~1016	3.8	665×605×268	37
	RAS-25VL		冷氣	1.2~3.2	363~1077	4.3	815×298×179	7
	RAC-25VL		暖氣	1.2~3.6	358~1237	5.4	665×605×268	37
	RAS-32VQ		冷氣	1.2~4.1	343~1519	5.3	815×298×179	7
	RAC-32VQ		暖氣	1.2~4.7	343~1741	6.9	665×605×268	37
	RAS-36VU		冷氣	1.4~4.6	374~1661	6.0	1080×300×218	11
	RAC-36VU		暖氣	1.4~4.9	433~1650	6.8	810×685×300	48
	RAS-45VW		冷氣	1.4~5.9	386~2360	7.4	1080×300×218	11
	RAC-45VW		暖氣	1.4~6.1	391~2218	9.2	810×685×300	48
一 對 二	RAS-20VC X 2	單相 220V 60Hz	冷氣	1.0~5.0	226~1754	6.8	815×298×179	7
	RAM-45VP		暖氣	1.0~5.8	269~1953	7.8	810×685×300	51
	RAS-20DC X 2		冷氣	1.0~5.0	226~1754	6.8	815×298×179	7
	RAM-45DP		—	—	—	—	810×685×300	51
	RAS-25VL X 2		冷氣	1.0~6.2	226~2271	7.9	815×298×179	7
	RAM-45VP		暖氣	1.0~6.5	269~2189	8.3	810×685×300	51
	RAS-25DL X 2		冷氣	1.0~6.2	226~2271	7.9	815×298×179	7
	RAM-45DP		—	—	—	—	810×685×300	51
一 對 四	RAS-20VC X 2	單相 220V 60Hz	冷氣	3.6~11.2	1108~4392	15.3	815×298×179	7
	RAS-25VL X 2			3.6~11.2	1108~4392	15.3	815×298×179	7
	RAM-90VK			暖氣	3.6~12.4	1125~4066	16.1	1060×1285×315

※1 對多機種之其餘組合，請向購買的經銷商詢問。

保養與售後服務



保證事項及售後服務

- 本機體附有保證書，保證期間，萬一發生故障，請向服務人員出示保證書，可按照保證書中規定的項目，獲得免費修理或酌收材料費。
- 硫害及鹽害所造成的銅管破損、冷媒洩漏等，不在免費維修之保證範圍內。
- 當您在使用本製品而有異常狀況發生時，請依照本說明書第 14 頁所述方法先行檢查，若仍未能改善的話，請立刻通知服務站或原購買的經銷商。

~~記事~~

記事



~~記事~~



台灣日立全省服務站 網址：www.taiwan-hitachi.com.tw

台北服務部 TEL : (02) 2994-3131	桃園分公司 TEL : (03) 392-2661	嘉義分公司 TEL : (05) 213-1688
基隆營業所 TEL : (02) 2432-9733	新竹分公司 TEL : (03) 535-6388	台南分公司 TEL : (06) 262-9977
蘭陽營業所 TEL : (03) 956-4119	台中分公司 TEL : (04) 2325-7766	高雄分公司 TEL : (07) 224-9520
花東營業所 TEL : (03) 856-2070	彰化分公司 TEL : (04) 761-3121	屏東營業所 TEL : (08) 738-3434
台東服務站 TEL : (089) 350-606	雲林服務站 TEL : (05) 533-5065	

空調世界第一號巨人



台正字第 3201 號 RA-IG-G



台灣日立股份有限公司

生產國別：中華民國

總公司：台北市南京東路三段 63 號 TEL：(02) 2508-3311

愛護地球 • 珍惜資源 本使用說明書使用再生紙

65MP2157