

使用說明書

日立複合式空調 (日立冷氣機+空氣源式熱泵熱水器)

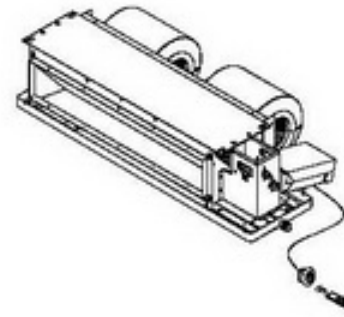

機種型號

冷暖兩用系列

室內機	室外機	儲水桶		
CRD-63QWE	CRC-63QWE	WT-100AWE	WT-150AWE	WT-200AWE
CRD-71QWE	CRC-71QWE	WT-300AWE	WT-400AWE	

頁碼	INDEX 目錄	使用前 名稱與功能	運轉的方式	複合式空調有線控制器運轉方法	保養與售後服務
	安全上應特別注意之事項				
1	安裝上的注意事項				
1	搬移/修理時的注意事項				
2	使用上的注意事項				
	各部的名稱和功能				
3	室外機				
3	室內機				
4	遙控器				
	遙控器運轉方式				
5	自控運轉				
6	手動運轉				
7	除濕運轉				
8	強力運轉				
8	鎖定設定				
9	調整日期與現在時刻				
10	定時預約運轉				
11	定時舒眠運轉				
12	機體防霉功能				
12	來電復歸功能				
13	簡易定時功能				
14	記憶功能				
15	遙控器使用方法				
	複合式空調有線控制器運轉方式				
16	複合式空調有線控制器介紹				
17	開機設定				
17	開/關設定				
17	設定/返回鍵				
	運轉方式				
18	啟動加熱				
18	水溫調整				
19	再加熱				
19	自控				
19	鎖定設定				
20	熱回收				
20	節能				
20	定時				
	初始設定				
21	時間/星期				
22	啟動加熱溫差				
22	智慧來電運轉				
	智慧化功能				
22	急熱模式				
22	季節判斷				
23	殺菌週期				
23	殺菌時間				
23	預約暫停				
	強制執行				
24	殺菌及賦歸				
	系統查詢				
24	系統溫度				
25	異常履歷查詢				
25	暖氣+加熱				
25	電熱器加熱				
26	異樣發生時·緊急處理方法				
27	保養和點檢				
29	規格				
29	保證事項及售後服務				

為了使本機體的性能能夠充分發揮，延長使用壽命，並為您創造舒適的環境，請您在安裝及啟用之前，詳細研讀本說明書，了解正確的使用方法，本說明書中之☞記號表示參閱相關頁數之說明。





安全上應特別注意之事項

- 使用前，請詳細閱讀「安全上應特別注意之事項」，以正確的使用機體。
- 在此所示注意事項的「⚠ 警告」、「⚠ 注意」需特別加以注意。「⚠ 警告」欄中記載之事項，表示處理錯誤時，可能會造成人員傷亡，而「⚠ 注意」欄中記載之事項，因狀況也可能造成重大之後果，所以請務必遵守，以維護安全。
- 另外圖像中的「⊘」表示禁止事項，「❗」表示希望能做此動作。
- 閱讀完後，請務必妥善保管。
- 如違反本說明書所述之各項警告、注意內容或使用非公司零件而造成本機體或週遭財物等損害時，本公司不負保固維修及一切損害之責任。

使用前

安 裝 上 的 注 意 事 項

⚠ 警告	● 安裝工程及電氣工程是專門技術，因此安裝時，請委託經銷商或專門技術人員安裝。 自己安裝可能會造成漏水、觸電及火災。	
	● 在安裝過程，如出現冷媒有洩漏時，請通風換氣。冷媒氣體一接觸火源就會產生有毒氣體。	
⚠ 注意	● 本冷氣機使用於一般家庭，不可安裝於移動設備中，例如：起重機、車輛、船舶等等。	
	● 請務必接地線。地線請勿安裝在瓦斯管、水管、避雷針、電話之地線等場所。 接地不完全時，會有觸電的危險。 若未接地，可能會造成防止雷擊等保護迴路無法正常運作。	
	● 請務必安裝漏電斷路器。如沒安裝漏電斷路器時，會有觸電等意外事件發生。	
	● 不可安裝於有可燃性氣體的場所。 因為萬一氣體洩漏在室內、外機周圍的話，可能會發生火災。	
	● 安裝排水管時，請確認水可否順利的流出。 若安裝不確實，則可能會造成室內浸水或傢俱淋濕，甚至造成其他電器品損壞。	
	● 請用冷氣機專用迴路的 220V 電源。 使用 220V 以外的電源時，電氣零件會發熱，甚至有燃燒的情形發生。	
	● 請勿將 220V 電源連接於室內機 A、B、C 端子台接點上，以免造成室內機損壞。	
	● 現場裝潢施工期間，請禁止機體運轉，並作好機體的防塵、防汙措施。 ● 機體運轉前，請務必先確認現場是否清掃完畢？空氣中飄浮物、氣味是否已清除？ 機體是否清潔？以避免日後機體的不冷或漏水等現象。	

搬 移・修 理 時 的 注 意 事 項

⚠ 警告	● 異常時〈有焦味等〉，請停止運轉後關掉電源開關，並通知服務站或原購買的經銷商。 有異常而照舊連續運轉的話，會造成故障、觸電、火災等。	
	● 維修時，請直接向服務站或原購買的經銷商接洽。 自己修理不完全的話，會有觸電、火災的危險。	
	● 機體要移動重新再安裝時，請直接向服務站或原購買的經銷商接洽。 自己移動機體，重新再安裝時，若安裝不完全，就會有觸電、火災的危險。	
	● 若電源線損壞時，必須由製造廠或其服務處或具有相關資格的人員更換，以避免危險。	
	● 機體安裝及遷移時，循環系統內（配管）除冷媒 R410A 外，不可混入冷媒 R22 或空氣。 如混入時會使能力降低造成循環系統異常高壓，容易造成銅管破裂故障事件發生。	

使用上的注意事項

警告 	<ul style="list-style-type: none"> 請勿將細棒等物品插入吹出口或吸入口，由於風扇在高速運轉，易造成危險。  	<ul style="list-style-type: none"> 冷氣出口請勿長時間直接對著身體，以免妨礙健康。
	<ul style="list-style-type: none"> 有打雷之可能時，為了保護機體，請停止運轉，並關掉電源開關，以避免發生故障。  	<ul style="list-style-type: none"> 請勿以金屬或銅線當做保險絲，以免發生故障或火災。 
	<ul style="list-style-type: none"> 冷氣機的清洗需要專門技術，請洽詢服務部門或原購買的經銷商。一般的洗淨劑可能造成排水不良或零件、電氣品損壞，甚至造成觸電及火災。  	<ul style="list-style-type: none"> 手部沾濕時，請勿操作電源開關，以免觸電。 
注意 	<ul style="list-style-type: none"> 長時間不運轉時，為了安全起見，請關掉電源開關。  	<ul style="list-style-type: none"> 與燃燒器具一起運轉時，請常換氣，否則會有氧氣不足的情形。 
	<ul style="list-style-type: none"> 機體請使用在以一般家庭的人為對象的場所，請勿使用在保存食品、動植物、精密機械、美術品、醫藥品等的特殊場所。 	
	<ul style="list-style-type: none"> 本機所吹出來的風，請不要直接吹在燃燒器具上，否則會使燃燒器具燃燒不完全，進而導致事故的發生。 	
	<ul style="list-style-type: none"> 長期使用的安裝台請隨時注意其是否穩固，不可有損傷、鏽蝕的情形，否則室外機可能會落下造成危險。  	
	<ul style="list-style-type: none"> 動植物請不要放置在風向直接吹到的場所，否則會對動植物有不良的影響。 	
	<ul style="list-style-type: none"> 清潔機體時，請務必關掉電源開關。因為機體內部的風扇正以高速運轉，可能會造成傷害。  	
	<ul style="list-style-type: none"> 請勿爬上室外機，物品也不要放在室外機上面。 室外機吹出口附近不要擺置障礙物，否則會使機體性能降低或噪音增大。 機體周圍切勿堆放雜物，以免影響性能及確保安全。  	
	<ul style="list-style-type: none"> 無人在場時，不宜長時間運轉使用，如有特殊需求要長時間運轉且無人看管時，請務必每個月保養、檢查一次，並做好有效之監控裝置，以防外來因素（地震、打雷、老鼠咬破電線等）而導致事故的發生。 	
	<ul style="list-style-type: none"> 機體正常運轉時，球塞閥須保持全開狀態，否則會影響機體性能及導致部品損壞。 	
	<ul style="list-style-type: none"> 房間如果有超過冷氣、暖氣能力的熱源（房間有多人進入、使用熱器具等），將無法達到所設定的室溫。 	
	<ul style="list-style-type: none"> 當室內機故障移除或接續配管未接續時，可暫時使用加熱（水）功能，但不可長期使用，如長期使用，機體壽命會減短。 	
	<ul style="list-style-type: none"> 機體使用中，若有異常聲音出現時，請向服務站或原購買的經銷商詢問。 裝設於濱海、溫泉地帶等含鹽份、硫磺、腐蝕物質較多的場所時，機體熱交換器或循環配管須追加防蝕塗裝處理。另外，安裝於油煙多的地方、有電磁波發生的醫院、作業場所內粉末或塵埃多的地方，及其他周邊環境特殊的地方時，請洽服務站或原購買的經銷商。 	
	<ul style="list-style-type: none"> 排水管避免安裝於腐蝕性氣體(硫磺、氨氣、沼氣...)區。氣體會從冷氣機排水管逆流，造成冷氣機內銅管腐蝕及在室內產生異味。 	

使用前



各部的名稱和功能

室外機

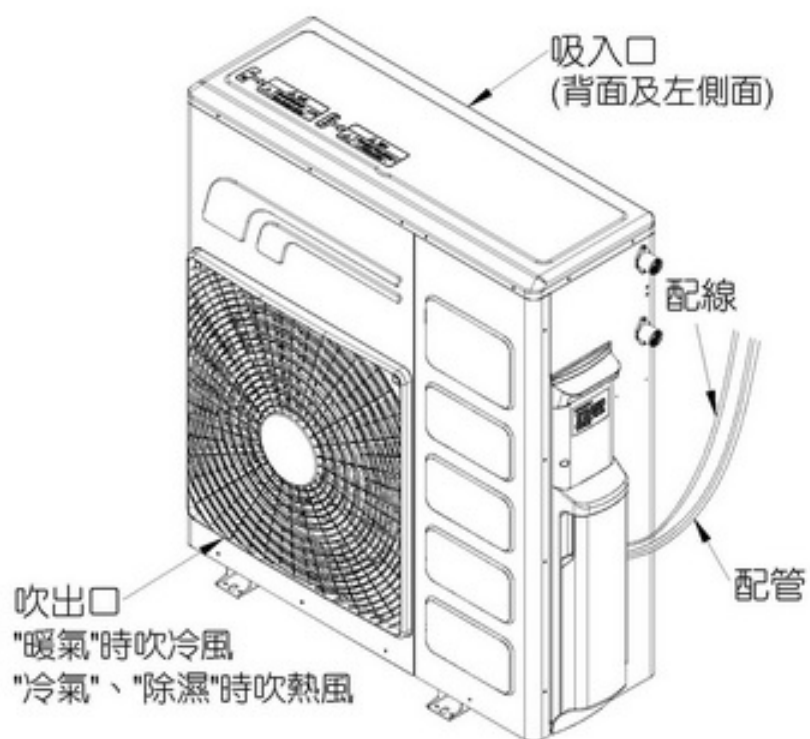

請注意

- 雖然停止運轉，但室外機風扇仍會持續回轉一段時間，以降低電氣品溫度。
- 暖氣、製熱水運轉時，室外機會有凝縮水流出或除霜時會有除霜水流出。因此，在寒冷地區，凝縮水和除霜水會有結冰可能，所以室外機排水口請勿堵塞。

室內機

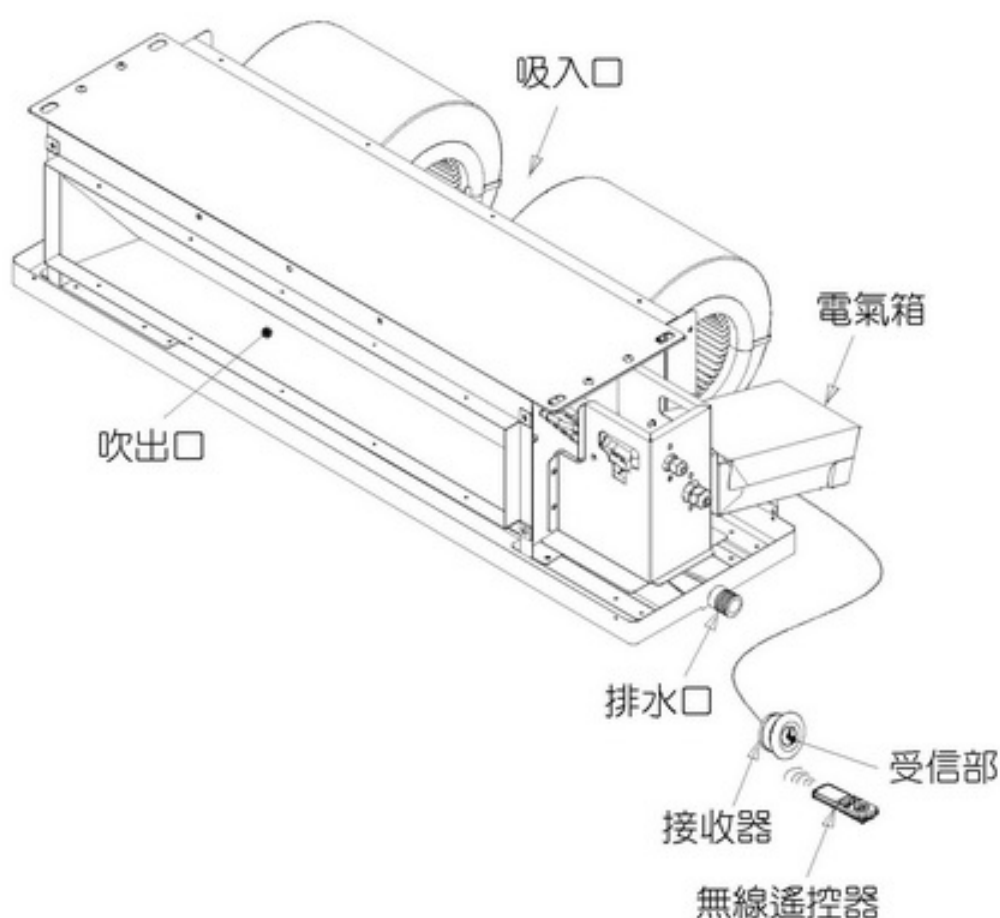

名稱與功能

接收器

應急開關

- 無法使用遙控器情況下，可使用應急開關運轉。
- 欲取消應急運轉，可按此應急開關或遙控器上之"運轉/停止"鍵即可。
- 按應急開關後，機體會依前回的設定作運轉。但是，在關電源再開電源後，則會作自動運轉。

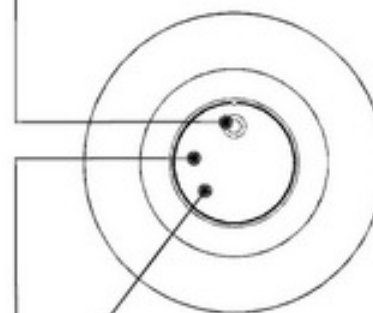

運轉指示燈（綠）

- 機體保持運轉狀態時，此指示燈會亮燈。
- 暖氣運轉時的"預熱"期間，此指示燈會閃爍。

受信部

- 接收遙控器所發出來的信號，收到時會發出「嗶」的聲音。

遙控器

■ 是將運轉內容、定時設定內容等，向室內機發出指示的發信機。

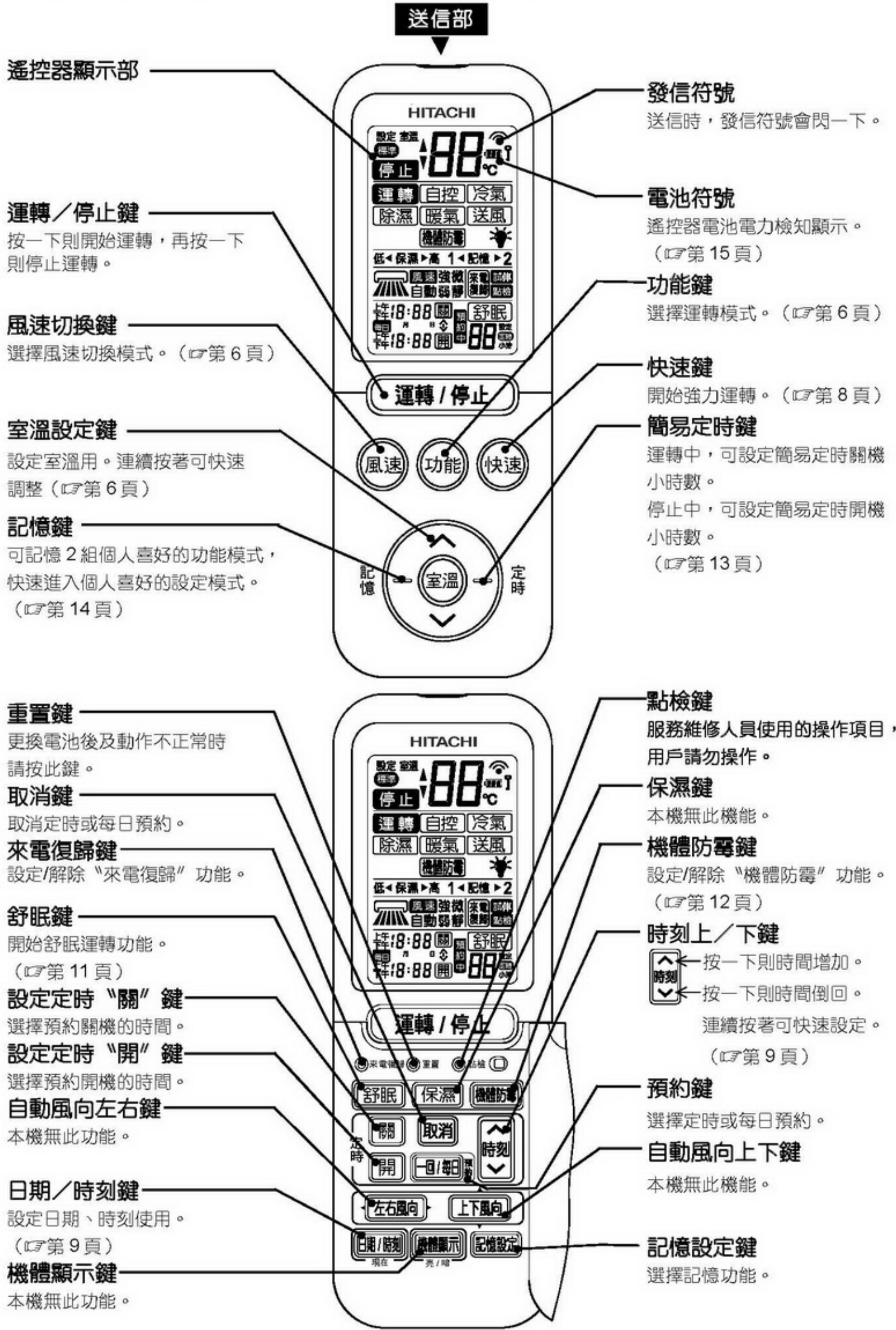

名稱與功能



運轉的方式

自 控 運 轉

- 依據運轉開始時的室內、外溫度，在“冷氣”“除濕”“暖氣”中自動選擇適合的模式運轉。

1 選擇運轉模式

- 按 **功能** 鍵切換設定，顯示部顯示“**自控**”。

2 按 **運轉/停止** 鍵

- 有“嗶”的受信音後，開始運轉。

停止 再按一下 **運轉/停止** 鍵

- 請確認是否顯示在“**自控**”的位置上。

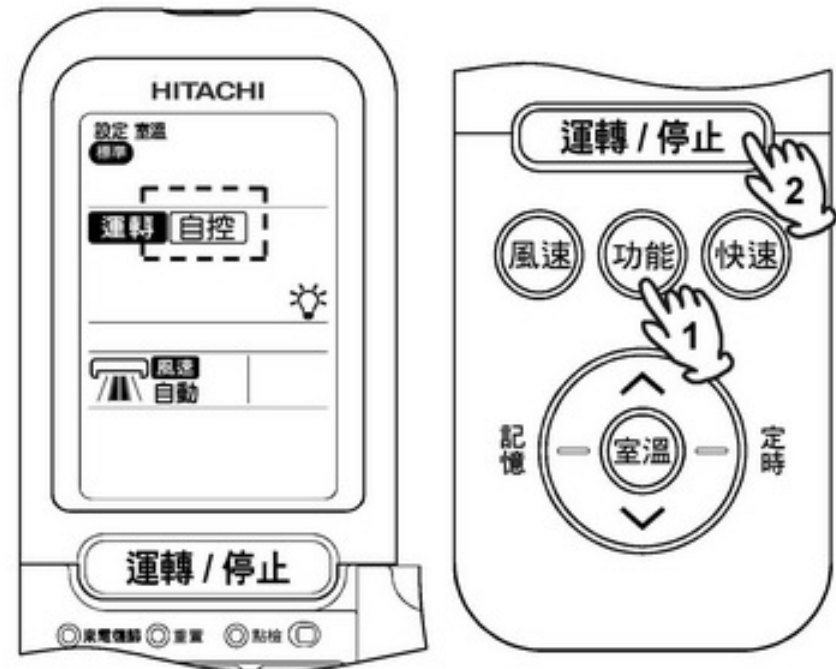

- 室溫及風速可依喜好微調。

1 按 **室溫** 鍵

- 每按一下調整 1°C。



- 標準溫度時，會顯示“**標準**”。
- 調節範圍為向上 3°C、向下 3°C，可改變原設定室溫。
- 自控運轉時，設定室溫不會顯示。
- 請確認有“嗶”的受信音，才表示完成變更。

2 按 **風速** 鍵

- 每按一下 **風速** 鍵，風速即依下述切換：
→自動→微→靜

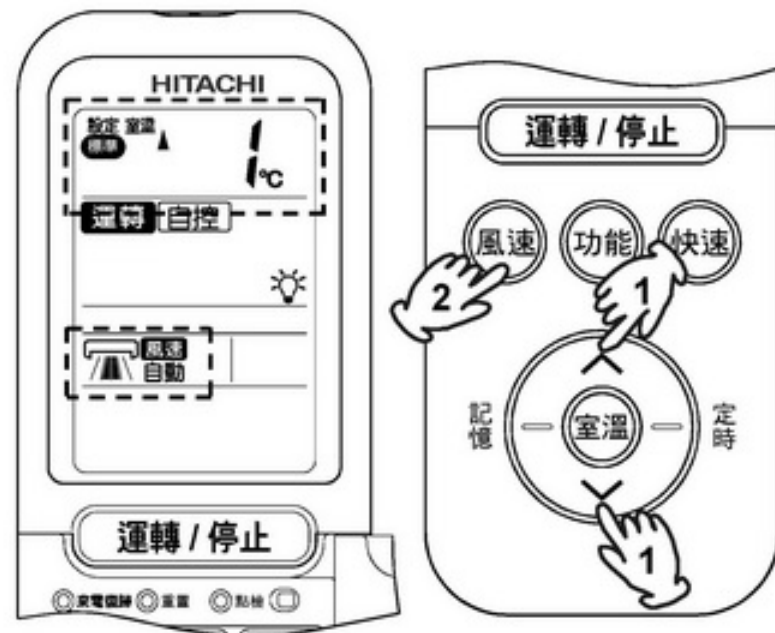

自控運轉的內容 ……依照下表進行自控運轉

冷氣	室溫約 25°C 以上時，進行冷氣運轉。自控設定溫度為 25°C。
除濕	室溫約 20~25°C 時，進行除濕運轉。自控設定於比室溫較低的溫度。
暖氣	室溫約 20°C 以下時，進行暖氣運轉。自控設定溫度為 20°C。

請注意

- 想要以手動運轉時，按 **功能** 鍵，選擇運轉的模式。（☞第 6 頁）
- 設定後的內容會儲存在電腦記憶中，所以再開機時只要按 **運轉/停止** 鍵即可。
- 當室內負荷太小時，即機體產生之最小冷/暖氣能力仍大於室內所需時，為避免室溫過低（冷氣時）或過高（暖氣時），造成人體不適的現象發生，此時機體會作自動控制，壓縮機將會暫時停止運轉。【此時室溫可能會低於（暖氣時）或高於（冷氣時）設定溫 1°C 以上，此為正常現象。】

手動運轉 (冷氣●除濕●暖氣●送風)

■ 想要自行設定運轉的模式、室溫、風速等時，請依下述條件使用。

冷氣	除濕	暖氣
● 室外溫度 10℃以上	● 室內溫度 16℃以上 ● 室外溫度 10℃以上	● 室外溫度 21℃以下 (超過 21℃時，可能會因保護裝置作動而停機。)

* 冷氣運轉範圍：室內側 21~32℃，室外側 10~46℃。

* 暖氣運轉範圍：室內側 27℃以下，室外側 2℃以上。

1 選擇運轉模式

每按一下 **功能** 鍵，即依下述切換：

→ 自控 → 冷氣 → 除濕 → 暖氣 → 送風 →

2 風速的設定

每按一下 **風速** 鍵，即依下述切換：

● 暖氣運轉 } 時：→ 自動 → 強 → 弱 → 微 → 靜 →
● 冷氣運轉 }

● 除濕運轉時：→ 微 → 靜 →

● 送風運轉時：→ 強 → 弱 → 微 → 靜 →

* 於遙控器停止狀態下，在風速設定中，若 10 秒以上未按調整鍵，則顯示會消失。

* 當風速設定在“自動”或“強”時，機體會視溫度狀態，自動先進行適當的“超強”運轉。

3 室溫的設定



向上調整

向下調整

建議設定溫度

冷氣	25~28℃
除濕	20~26℃
暖氣	20~24℃

* 送風運轉時，室溫無法設定。

* 連續按著可快速調整。

4 按 **運轉/停止** 鍵

有“嗶”的受信音後，開始運轉。

停止 按 **運轉/停止** 鍵

設定後內容會儲存在電腦記憶中，再開機時會按照記憶中所設定的運轉模式運轉（電池拔除重新安裝後，則返回初始值）。

請注意 ● 可能因室外環境狀況（溫度、日曬…等等）及室內裝潢、負荷大小等等因素而無法達到設定溫，尤其在冷氣時設定過低的溫度，或暖氣時設定過高的溫度。



運轉的方式

風速 (自動) 之說明

暖氣時	<ul style="list-style-type: none"> ● 當室溫和設定溫度的溫差大時，在開始運轉時，會先進行“強風”運轉，以快速提昇室內溫度。 ● 當室內溫度稍高於設定溫度時，風速會轉為自動調節以取得舒適之空調環境。
冷氣時	<ul style="list-style-type: none"> ● 當室溫和設定溫度的溫差大時，在開始運轉時，會先進行“強風”運轉，以快速降低室內溫度。 ● 當室內溫度稍低於設定溫度時，風速會轉為自動調節以取得舒適之空調環境。

請注意

- 運轉中按 **功能** 鍵時或室外機停止運轉後再開機時，機體會因保護回路動作的緣故，需等約 3 分鐘後才會再啟動。
- 室外機停止運轉後，再開機時，機體會因保護回路動作的緣故，需等約 3 分鐘後才會再啟動。
- 剛開始進行暖氣運轉時，因作“預熱”運轉，接收器的運轉指示燈會閃爍，且室內機會以很小的風量吹出，此為正常現象。(☞第 3 頁)
- “微”、“靜”風速運轉時，能力會稍微降低。若要稍微提高能力，可利用 **快速** 鍵作強力運轉。
- 在暖氣運轉以手動設定風速“弱”、“微”、“靜”時，可能會依運轉條件，使風速產生變化。
- 遙控器上的設定溫度，只是供參考的，非實際溫度。請依實際需求，自行修正設定溫度。
- 暖氣運轉中按 **運轉/停止** 鍵來停止運轉時，室內機仍舊會持續送風一段時間，此為正常現象。

除濕運轉

除濕運轉的內容 ………依“設定室溫”進行下表的運轉

設定室溫	運轉內容
室溫比設定室溫高時	<p>在未到達設定室溫前，邊降低室溫邊進行除濕運轉。</p> <p>當室溫比“設定室溫”低時，即停止運轉，室溫回升時再啟動運轉。</p>
室溫比設定室溫低時	<p>自動的將設定室溫調降到比室溫稍低的溫度，進行除濕運轉。 (室溫在 16°C 以下時，設定室溫為 16°C。)</p> <p>當室溫比“設定室溫”低時，即停止運轉，室溫回升時再啟動運轉。</p>

- 室溫上升再啟動運轉時，即使室外機在運轉，室內機仍會有約 30 秒左右吹不出風來。這是為了提高除濕效果，因此在此狀態下請稍等候。
- 可能會因房間人數或房間條件而無法達到設定溫度。請注意！

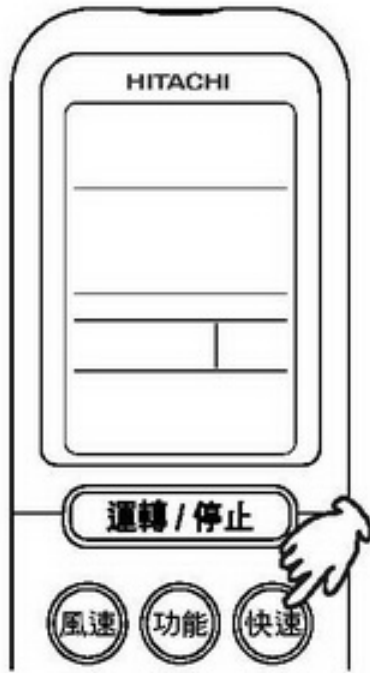

強力運轉

- 在運轉中（自控・冷氣・除濕・暖氣），可按 **快速** 鍵進行強力運轉。

1 運轉中按 **快速** 鍵

- 有“嗶”的受信音後，開始運轉。
- 接收器內之運轉指示燈會閃爍一下。

取消 再按一次 **快速** 鍵

強力運轉的內容

運轉模式		設定時點	運轉內容
自控・手動運轉	冷氣	● 想要快一點沁涼時	<ul style="list-style-type: none"> 立即進行強力冷氣運轉。 最長 1 小時的強力運轉之後即恢復一般冷氣運轉。
	除濕	● 想要快一點乾爽時	<ul style="list-style-type: none"> 立即進行強力除濕運轉。 最長 1 小時的強力運轉之後即恢復一般除濕運轉。
	暖氣	● 想要快一點溫暖時	<ul style="list-style-type: none"> 立即進行強力暖氣運轉。 最長 1 小時的強力運轉之後即恢復一般暖氣運轉。

請注意

- 停機、送風功能、舒眠運轉及鎖定設定中，皆無法進行強力運轉設定。
- 運轉開始時，若室溫和設定溫相差很大，即使按 **快速** 鍵，運轉內容也可能不會變化。（機體已自動進行強力運轉之故。）
- 若於暖氣運轉時，實施強力運轉，室外側可能會因結霜而自動作除霜運轉，使強力運轉暫停，此時接收器運轉指示燈會閃爍，且室溫可能略為下降。待除霜運轉完後，會再自動進行強力運轉。
- 強力運轉時，風聲會略為升高。
- 冷氣運轉當室溫等於或低於設定溫時，暖氣運轉當室溫等於或高於設定溫時，按 **快速** 鍵將不會進行強力運轉。



鎖定設定

- 完成鎖定設定後，只能用 **運轉/停止** 鍵及 **室溫** 鍵之室溫調節功能操作外，其餘按鍵無效。

1 設定想要鎖定的運轉模式。

2 在停機狀態下，先按 **時刻** 鍵的下部不放，再按 **取消** 鍵。 （此時，在遙控器顯示部上，會顯示 **鎖** 的圖樣。）

取消 再一次先按 **時刻** 鍵的下部不放，再按 **取消** 鍵

- 完成鎖定設定後，從下次開始，以設定的運轉模式進行運轉，而室溫仍可依喜好來調節。
- 完成鎖定設定後，除 **運轉/停止** 鍵及 **室溫** 鍵之室溫調節功能操作外，其餘按鍵無效，所以請先確認運轉模式後再設定。
- 定時功能不在鎖定功能中。因此在定時預約中，鎖定設定功能無效。
- 鎖定設定只能在停機時設定。因此，遙控器上有“運轉”字樣時，不能作鎖定設定。
- 在未設定月日或時刻時，鎖定設定功能無效（☞第 9 頁）。

調整日期和現在時刻

例：(調整在3月25日下午1時30分的方式)



1 按 [日期/時刻] 鍵

- “月” “日” 會開始閃爍。

2 按 [↑/↓] 鍵，調整日期

- 連續按著可快速設定。



← 月・日往前調整



← 月・日往後調整

3 按 [日期/時刻] 鍵

- “日期” 會由閃爍轉變為持續顯示，而 “上午/下午” 會開始閃爍。

4 按 [↑/↓] 鍵，調整現在時刻

- 連續按著可快速設定。

5 按 [日期/時刻] 鍵

- “時刻” 會由閃爍轉變為持續顯示，然後在 10 秒後自動消失。

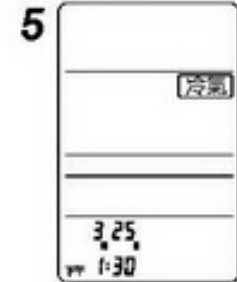
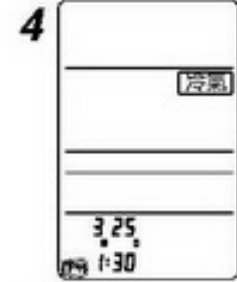
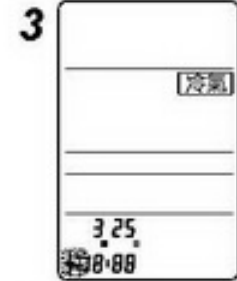

日期和現在時刻的確認方法

按 [日期/時刻] 鍵後，如上述進行確認，若有必要請再修正。

請注意

若未設定月日・現在時刻……

- 定時預約運轉中 (☞ 第 10 頁) 或定時舒眠運轉中 (☞ 第 11 頁) 是不能設定的。
- 在設定月日或時刻時，定時預約運轉、定時舒眠運轉、鎖定功能是不能設定的。

定時預約運轉

- 定時設定：有定時 **關**、定時 **開**、定時 **關** ↔ **開** 等 3 種模式可供選擇使用。
- 遙控器在運轉或停止中，均可設定定時預約運轉。

定時的預約方式

僅定時 **關** 之預約時： **1** → **2** → **3**

僅定時 **開** 之預約時： **4** → **5** → **6**

定時 **關**：是設定停止運轉的時間。

定時 **開**：是設定開始運轉的時間。

- 運轉開始時刻，會因室溫、設定室溫等條件而有些差異。
- 想要作每日預約設定時，在一次預約設定後，再按 **每日** 鍵一次即可完成設定，螢幕上會出現 **每日** 的符號。
- 想要取消每日預約設定時，再按一次 **每日** 鍵，則回復一次預約設定，螢幕上 **每日** 的符號會消失。
- 定時設定時，接收器無法收到遙控器的信號時，請再按一次預約鍵。
- 每日預約設定後每日不定時用遙控器操作，可縮小計時誤差，否則會有 5 分鐘/日之計時累計誤差產生。

定時預約的取消方式

按 **取消** 鍵

- 取消全部的定時預約設定。
- 設定後的時間皆會記憶在微電腦中，因此想預約和前次相同的時間，只要按 **每日** 鍵即可。

定時 **關** ↔ **開** 的預約方式

以現在時間為準，設定時間先到的先動作（必須先確認日期、現在時間）。（☞第 9 頁）

例：設定下午 10:30 關機，早上 7:00 開機的情形：

1 按 **關** 鍵

- **關** 的符號會閃爍。

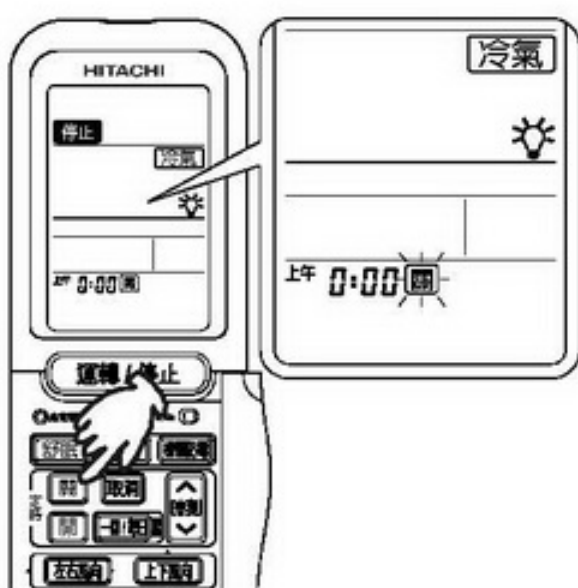

2 設定 **關** 時間

- 持續按著 **時刻** 鍵可快速調整。
- 時間以 10 分鐘為單位。

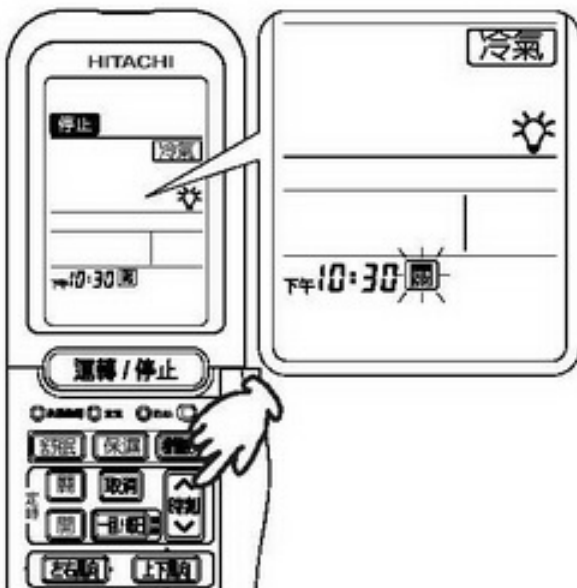

3 按 **每日** 鍵

- 有“嗶”之受信音，即表示完成『定時關機』的預約。
- **關** 的符號會由閃爍轉變為持續顯示，且會出現 **預約中** 符號。

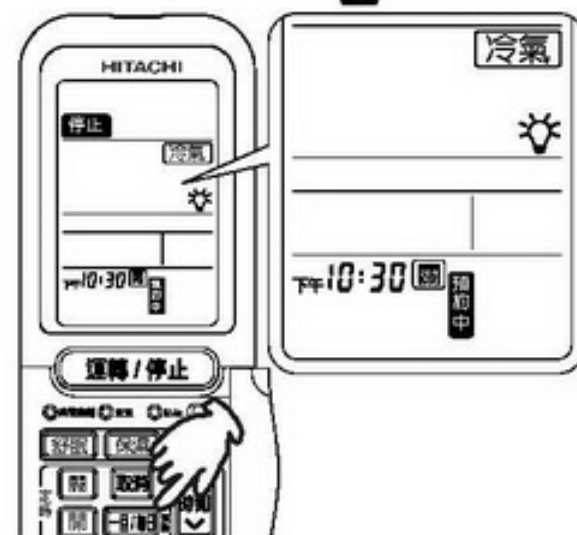

4 按 **開** 鍵

- **開** 的符號會閃爍。
- ↓ ↑ 表示定時 **關**、定時 **開** 的時間順序。



5 設定 **開** 時間

- 持續按著 **時刻** 鍵可快速調整。
- 時間以 10 分鐘單位。

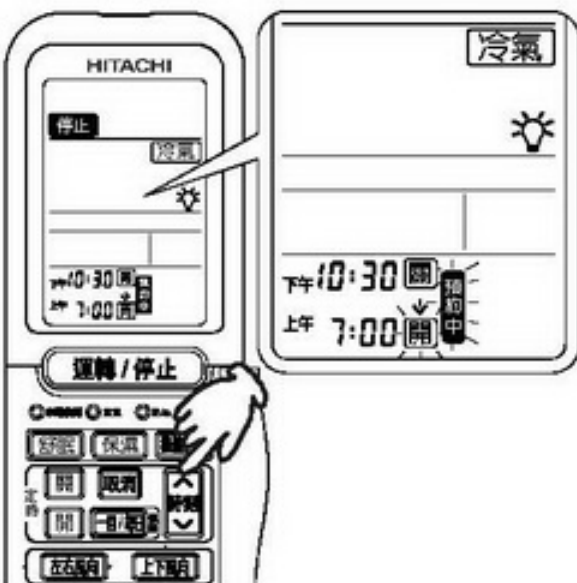

6 按 **每日** 鍵

- 有“嗶”之受信音，即表示完成『定時開機』的預約。
- **開** 的符號會由閃爍轉變為持續顯示。

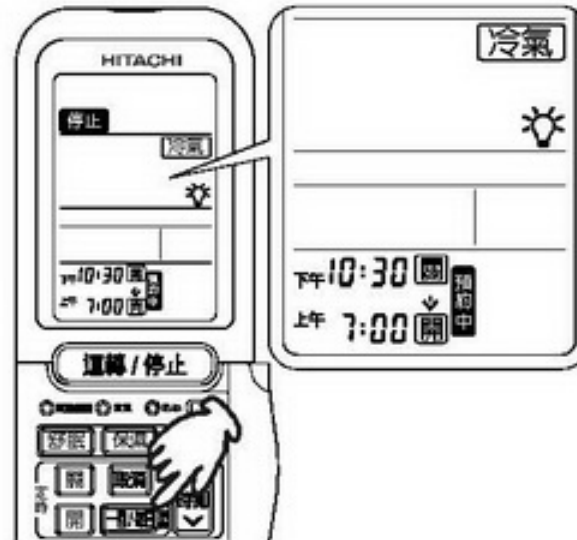

運轉的方式

定時舒眠運轉

- 這是“風速”、“設定室溫”在就寢中會自動變換適當的運轉內容，而且具有定時時間到即停止運轉的舒眠專用的定時關機運轉。

- 可選擇 1~24 小時的定時舒眠運轉時間。

1 按 **舒眠** 鍵，遙控器上顯示 **舒眠**

2 按 **時刻** 鍵

← 1 → 2 → . . . → 24 → 1 → 2 →
← 24 → 23 → . . . → 1 → 24 → 23 →

- 連續按著可快速設定。
- 有“嗶”之受信音，即表示開始舒眠運轉。在遙控器上會顯示定時舒眠運轉的預約時間及關機時間。
- 在有預約開關狀態下，舒眠運轉時間調整範圍，視預約開機時間而定。



取消 按 **舒眠** 鍵取消，或按 **取消** 鍵取消。

★ 上圖表示為在上午 0:06 開始舒眠運轉 3 小時後，於上午 3:06 時關機之設定。

定時舒眠運轉的內容

運轉模式	運轉內容
自控・ 手動運轉	暖氣
	冷氣除濕

請注意

- 有其他定時設定（即預約中）時，按 **舒眠** 鍵，則定時舒眠會優先運轉。
- 舒眠狀態中，**關** 鍵、**開** 鍵、**一日/每日** 鍵、預約『簡易定時』均無效。

運轉的方式

定時舒眠運轉和定時開機的組合

- 為使在睡覺時，得到最佳的舒適空調環境，建議在定時舒眠運轉自動停止後，接著配合定時開機的預約運轉組合方式運轉。
- 首先預約定時 **開** 後，請再按 **舒眠** 鍵。

★ 下圖表示為在下午 11:38 設定定時 **開** 及舒眠運轉 2 小時的情形。

1 預約定時 **開** 的時間

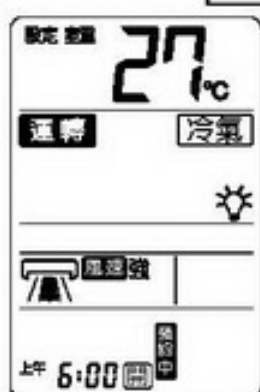

2 按 **舒眠** 鍵



- 在舒眠運轉 2 小時後的隔天上午 1 時 38 分自動關機，然後在上午 6 時左右機體會再自動開機運轉。

機體防霉功能



請注意

■ 使用此功能可減少機體內部霉味的產生及避免開機時吹出霉味，創造最佳的舒適環境。

1 按 **機體防霉** 鍵，遙控器上顯示 **機體防霉**

- 有“嗶”的受信音後，運轉指示燈（綠）會閃一下，遙控器上會顯示 **機體防霉** 表示執行此功能。
- 於開機時作動，室內機風扇會延遲數十秒再運轉。
- 關機時，室內機風扇會繼續運轉一段時間。

取消

- 按 **功能** 鍵，離開“冷氣”的運轉模式。
- 按 **機體防霉** 鍵，解除“機體防霉”的功能。
（※上述方法僅執行其中一項即可解除。）
- 關機後，機體正在執行機體防霉功能時，若欲取消此功能，請按 **機體防霉** 鍵，讓遙控器上 **機體防霉** 顯示消失（即可取消此功能），以停止機體運轉。

- 此功能僅適用於“冷氣運轉”模式下。
- 此功能為單次設定有效。
- 當送風開始時，可能會吹出少許白霧（例如：高濕下），此為正常現象。

來電復歸功能

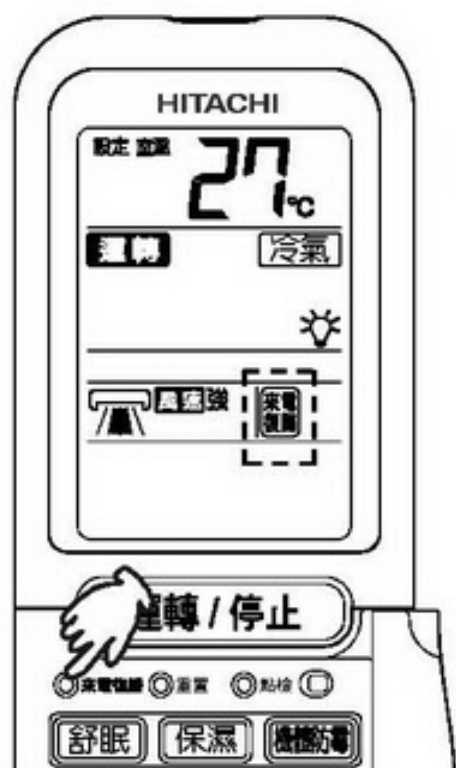

■ 使用此功能可於停電後來電時，繼續執行停電前的運轉模式。

1 以細棒按下 **來電復歸** 鍵，遙控器上顯示 **來電復歸**

- 有“嗶”的受信音後，以遙控器的 **來電復歸** 顯示狀態有無，代表是否執行此功能。

取消 再按一下 **來電復歸** 鍵

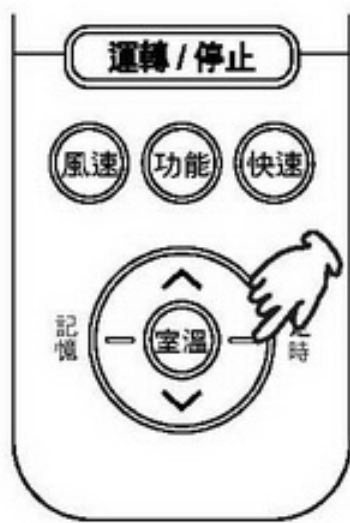

簡易定時功能

■ 可設定簡易開、關機的定時功能，以小時為單位進行快速設定。

1 按「定時」鍵，遙控器上顯示預約開、關機的小時數

2 每按一下「定時」鍵，依下述切換：

→無設定→1小時→2小時→...→24小時

簡易開機的預約方式

例：現在時刻上午 7:00，設定 3 小時後預約開機：

1 於停止中

- 於停機時設定。

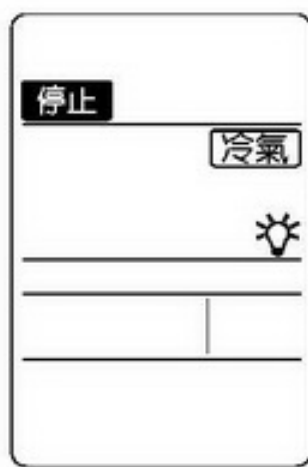

2 按「定時」鍵，設定預約開機時間

- 時間以 1 小時為單位。
- 持續按著可快速調整。

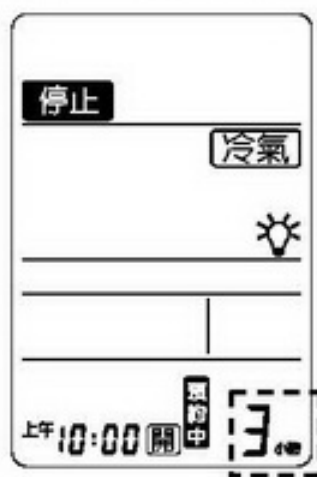

3 到達設定時間時



- 停止中，有預約關機狀態下，設定「簡易定時」會取消原預約關機功能。

簡易關機的預約方式

例：現在時刻上午 7:00，設定 1 小時後預約關機：

1 於運轉中

- 運轉時設定。

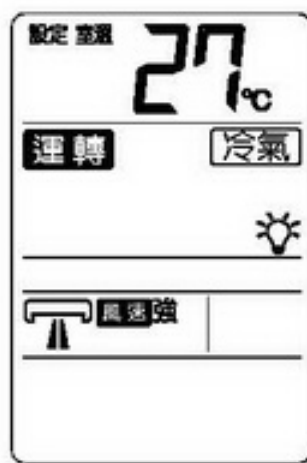

2 按「定時」鍵，設定預約關機時間

- 時間以 1 小時為單位。
- 持續按著可快速調整。

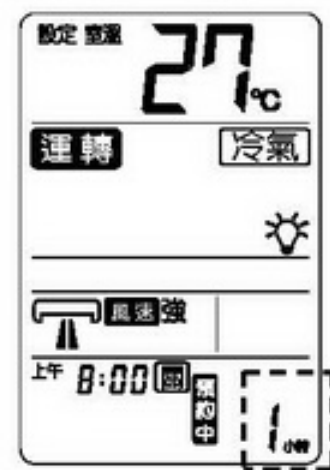

3 到達設定時間時



- 運轉中，有預約開機狀態下，設定「簡易定時」會取消原預約開機功能。

請注意

- 在「鎖定設定」或「舒眠」狀態下，此功能無效。
- 按 **運轉/停止** 鍵或 **取消** 鍵會取消此功能。

記憶功能

- 提供 2 組記憶模式，可記憶喜好的使用設定習慣，快速執行喜好之設定。

執行記憶功能

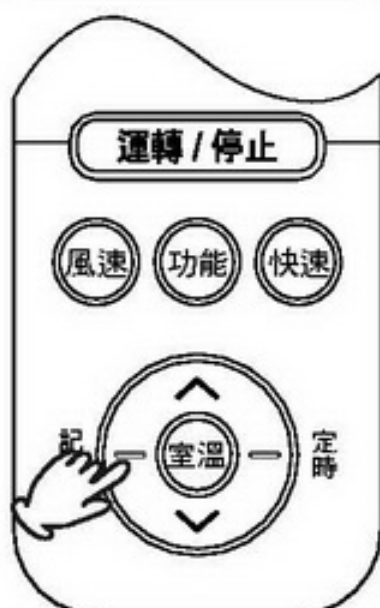

- 按「記憶」鍵自動執行記憶模式
- 每按一下「記憶」鍵，依下述模式切換：

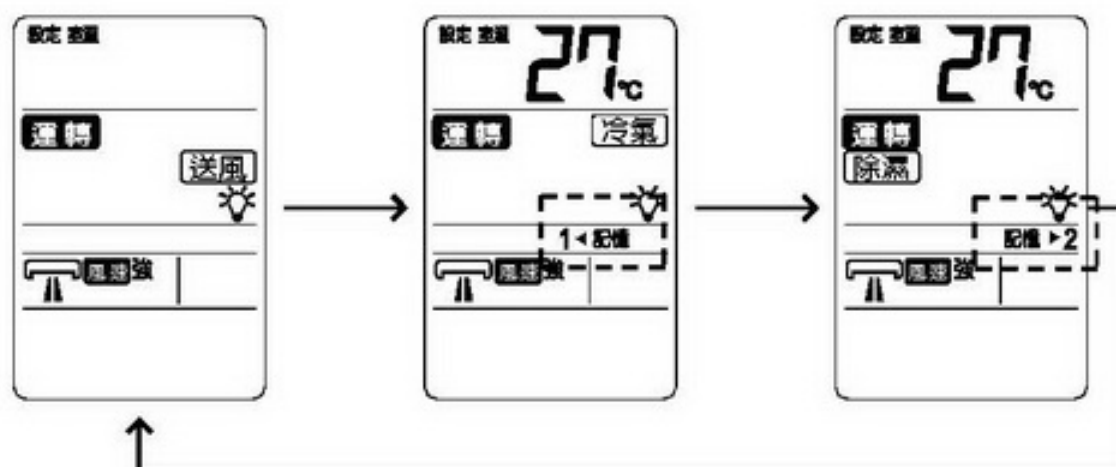

停止 按其他鍵或 **運轉/停止** 鍵

記憶模式設定

例：記憶 1 模式設定方式

- 按「記憶」鍵於一般模式下

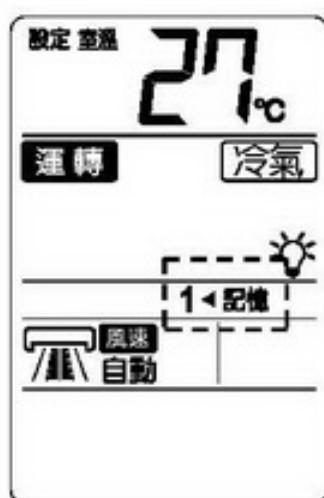

- 開始設定欲被記憶之環境

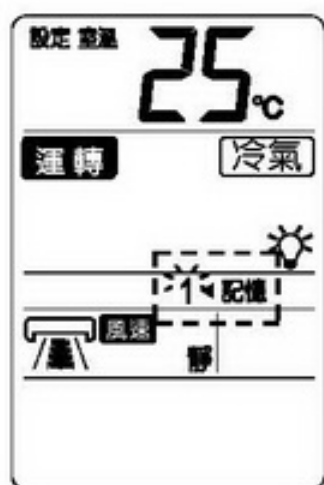

- 打開掀蓋按「記憶設定」鍵 3 秒，直到 "1" 閃爍。



- 再按「記憶設定」鍵後，"1" 不再閃爍，表示完成設定。

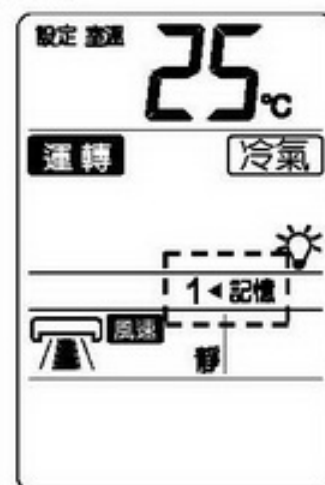

- 記憶 2 模式設定同記憶 1 模式設定方式。

請注意

- 可記憶的內容包含「功能」、「室溫」、「風速」、「機體防霉」、「舒眠」、「簡易定時關」以內之設定，其餘功能無法被記憶。
- 於記憶設定模式內超過 10 秒未有任何按鍵動作，則跳回原記憶模式。
- 「機體防霉」設定必須在『冷氣』模式下才有效。

運轉的方式

遙控器使用方法

- 遙控器若掉到地面或潑到水時，有可能發不出信號，因此請妥善使用。
- LCD 的液晶不可吞食或碰觸，若不小心與手或皮膚接觸，需用水完全洗淨。
- 請謹慎使用無線遙控器。
- 若室內照明用具是電子點燈式，則遙控器傳送距離會變短，或造成遙控器操作失敗。
- 操作時，請朝機體上的紅外線接收器發射。
- 遙控器傳送距離在光軸上約 7M，有效遙控距離因角度和電池狀況不同而有差異。
- 當按鍵時，遙控器上發信符號會閃 1 下，機體上蜂鳴器會“嗶”一聲，表示信號已接收。

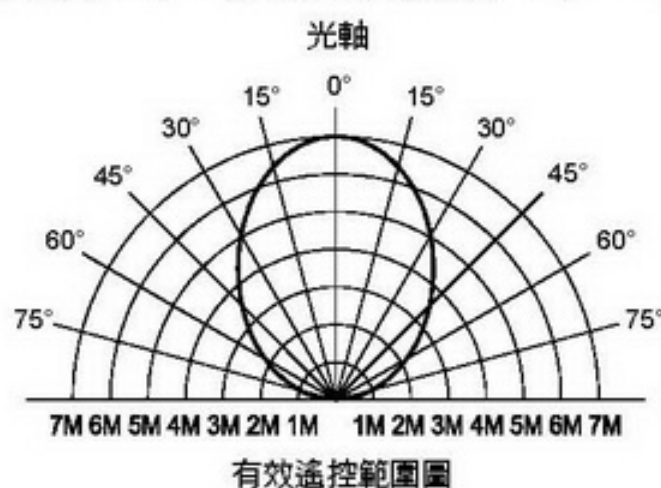

電池使用的注意事項

- 電池的更換方法：

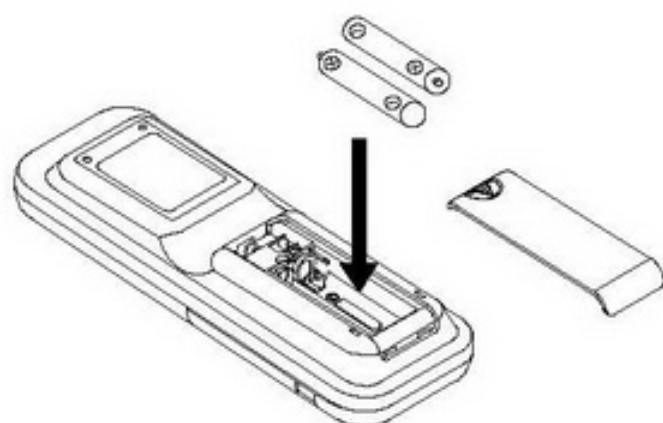

請輕壓遙控器背面蓋子上的“”，將蓋子往下推出，即可進行電池的更換。

- 遙控器固定座的固定方式，請參閱安裝說明書。

- 當電池符號樣式由  變成閃爍  時及液晶顯示越來越淡或遙控距離變短時，請更換電池。

- 若更換電池後仍無法正常操作時，請將電池取出，經 5 秒以上再重新裝入，或以細棒按下  重置鍵。

- 乾電池的使用方法錯誤時，會造成漏液及破裂之危險。因此請注意以下各點：

- ① 請勿將新舊電池混合使用。
- ② 不同種類的電池，請勿混合使用。
- ③ 長時間不使用，請將電池取出。

- 在正常使用下，電池的壽命大約是 1 年（電池若放置長時間未使用壽命可能會有短縮的情形）。

有線控制器

- 是將運轉內容、溫度設定內容等，向室外機發出指示的發信機。

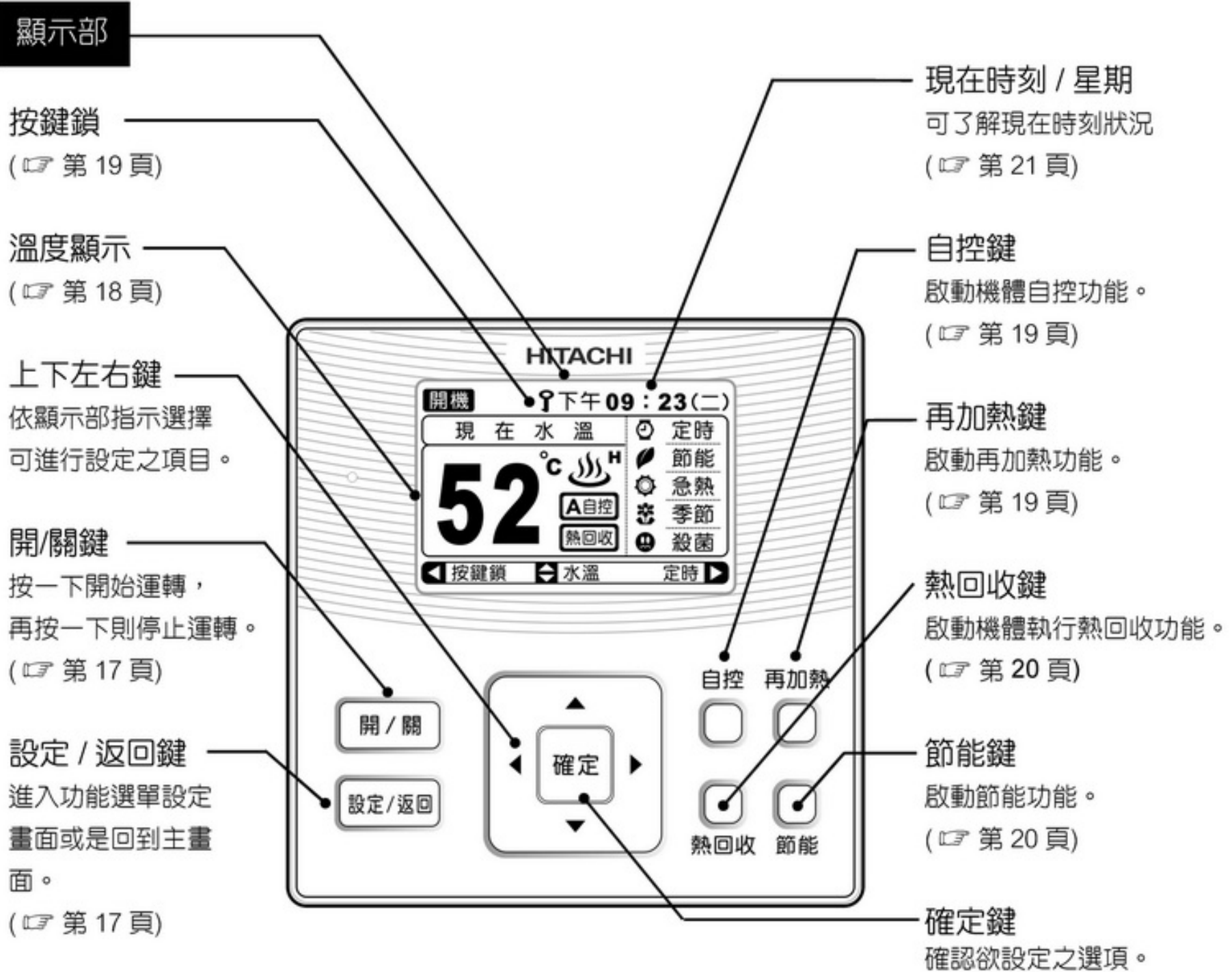

有線控制器顯示部主畫面及按鍵配置說明

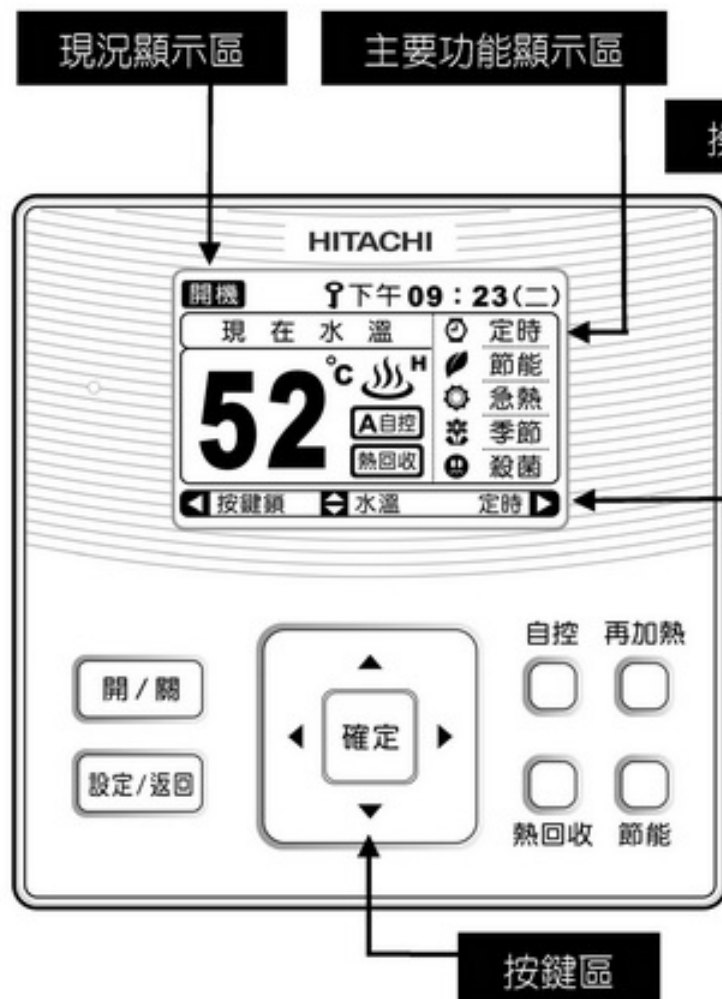

1. 操控主畫面配置設計說明：

- 現況顯示區：**
提供機體現在狀況(開機、關機、加熱中...等)、時間、星期及按鍵鎖開啟等資訊。
- 主要功能顯示區：**
顯示現在/設定水溫狀況、主要功能是否開啟設定等資訊。
- 操作提示區：**提示按壓左、右、上、下等按鍵之執行功能設定。

2. 按鍵區：

將常用功能規劃獨立控制按鍵，分別為自控、再加熱、熱回收、節能、水溫設定、定時、按鍵鎖等。

開機設定



■ 機體初次送電，螢幕顯示『開機執行中』，待執行完成後自動進入初始設定頁面。

- 進入初始設定頁面後，請設定現在的『時間』與『星期』。(☞ 第 21 頁)
- 設定完成後，按 **設定/返回** 『設定/返回鍵』回主畫面。
(螢幕左上角顯示 **關機**)

請注意 為了方便日後設定『定時』及『殺菌』等功能，請務必設定現在的『時間』與『星期』。

開 / 關 設定

機體運轉之狀態會呈現於左上角

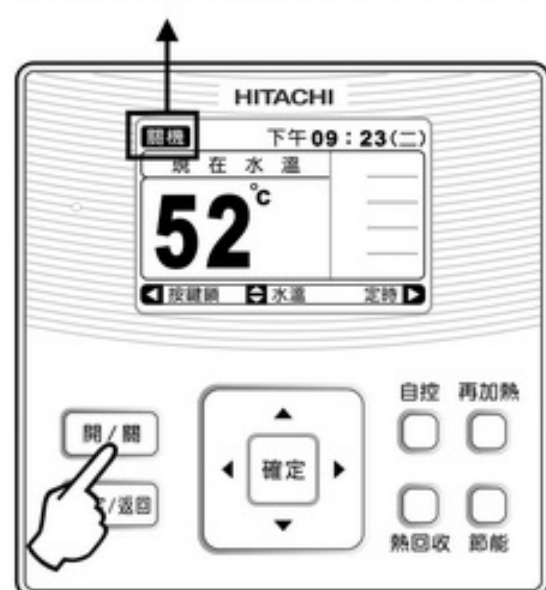

1 執行開機狀態

- 在關機狀態下按 **開/關** 『開/關鍵』。
- 螢幕左上角顯示 **開機**。
- **開/關** 『開/關鍵』有藍色燈光顯示。



2 執行關機狀態

- 在開機狀態下按 **開/關** 『開/關鍵』。
- 螢幕左上角顯示 **關機**。



設定 / 返回 鍵

- 按 **設定/返回** 『設定/返回鍵』可進第二層選單。
- 『第二層』選單如下圖所示：



四項目功能分類
進行細部設定

請注意 關機狀態下，『開/關』、『按鍵鎖』、『熱回收』、『殺菌』、『定時』、『預約暫停』、『復歸』及『智慧來電運轉』等機能可被正常操作，其餘機能只能被設定（液晶畫面改變），但不送信號，需等『開機後』才進行送信號。

● 『第三層』選單

為所有功能列表，可依使用者需求進行相關功能設定。

初始設定 下午 09:23(二)	
● 時間	
星期	二
啟動加熱溫差	05
智慧來電運轉	開
◀ 選擇 ▶	

智慧化功能 下午 09:23(二)	
● 急熱模式	開
季節判斷	開
殺菌週期	3週/次
殺菌時間	上午 12HR
◀ 選擇 下一頁 ▶	

智慧化功能 下午 09:23(二)	
● 預約暫停	開
◀ 上一頁 選擇 ▶	

強制執行 下午 09:23(二)	
● 殺菌	
復歸	
◀ 選擇 ▶	

系統查詢 下午 09:23(二)	
● 系統溫度	
故障代碼查詢	
◀ 選擇 ▶	

請注意 做選單頁進出設定時，圓點游標皆會跳至最上層選項。

啟動加熱

表示水溫加熱中之圖示

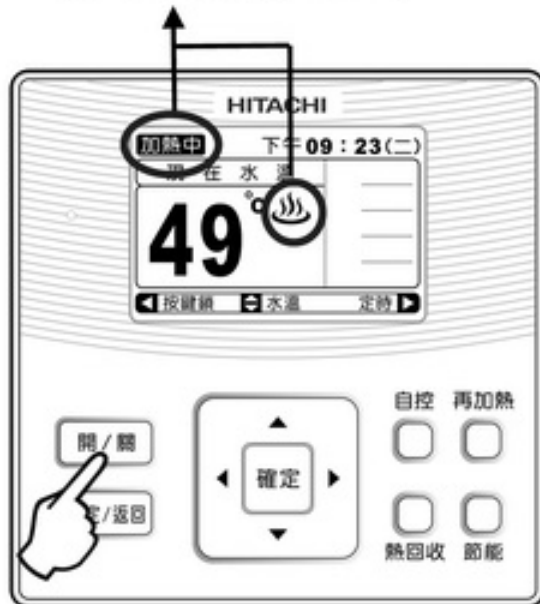

- 開機後，機體自動偵測水溫是否達到啟動加熱水溫，(水溫 < 設定溫度 - 啟動加熱溫差) 若是則啟動加熱。
- 加熱時螢幕左上角顯示 **加熱中**，溫度右上角出現如下循環溫泉加熱符號。



圖像單向重複動作

* 製熱水運轉範圍：室外側 0℃~43℃。入水溫 5℃以上。

水溫調整

- 按 『上下鍵』調整水溫設定值，每按一下調整 1℃，持續按住可快速調整。
- 水溫調整範圍：38~70℃。
- 當水溫調整時，溫度上方 **現在水溫** 變更為 **設定水溫** 若超過 3 秒未做水溫調整，**設定水溫** 將會變更為 **現在水溫**。
- 水溫內定值：52℃。
- 當水溫調整時，機體自動偵測『設定水溫』是否大於『現在水溫』，若是則啟動加熱。

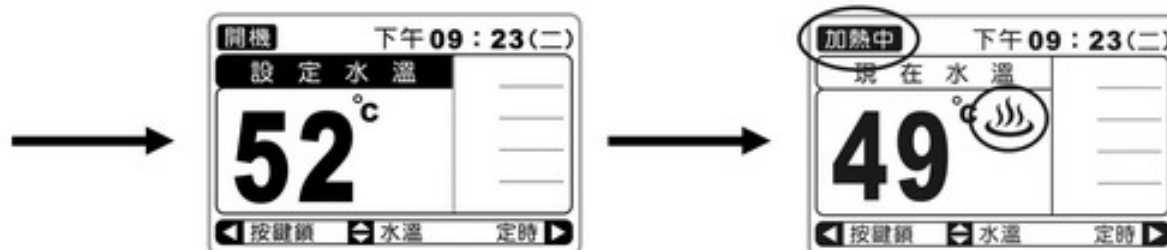

請注意

- 設定水溫越高效率越差越耗電，建議水溫設定於 55℃ 以下。
- 為避免燙傷，使用前請先以手確認水溫，勿貿然直接淋浴。

再加熱



- 按『再加熱鍵』，當『現在水溫』小於『設定水溫』，則機體啟動加熱。
- 執行再加熱功能時，螢幕左上角顯示部顯示『加熱中』，溫度右上角出現

 『溫泉』加熱圖像。





請注意

- 空調(送風功能除外)運轉中、殺菌中、熱回收中以及暖氣+加熱運轉中時，再加熱功能無法執行。
- 為達提早加熱之目的，顯示水溫會較實際出水溫低。

自控

- 依內定功能運轉，除該內定功能被鎖死外，其餘功能皆可設定。



- 按『自控鍵』啟動自控功能。機體以預設值做設定：
 1. 水溫 52 °C。
 2. 啟動加熱溫差 5 °C。
 3. 季節判斷設定『開』。
 4. 外氣溫低於內定溫時，急熱模式設定『開』；
外氣溫高於內定溫時，節能功能設定『開』。
- 『自控』功能設定『開』時，螢幕上會顯示 **A 自控** 『自控』、 『季節』，而  『急熱』及  『節能』實際運轉該功能時才顯示。

取消 再按一下『自控』鍵

鎖定設定

- 完成鎖定設定後，除解除鎖定之外，其餘按鍵無效。

- 持續按  『左鍵』3 秒，螢幕上方會顯示 .

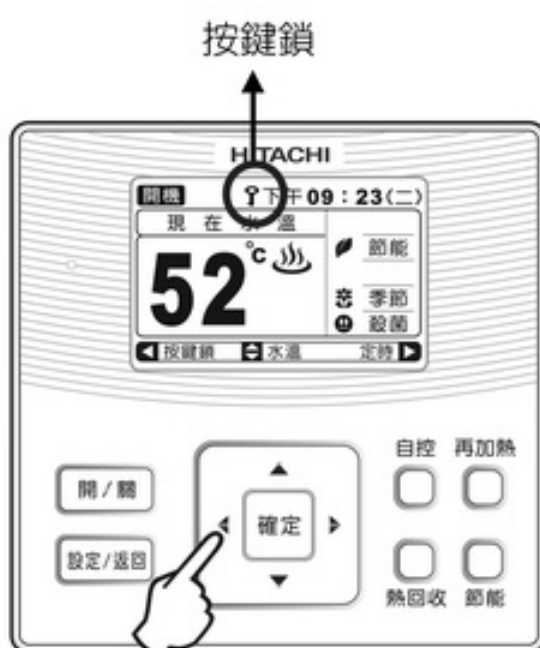

取消 再一次持續按  『左鍵』3 秒。

熱回收



■ 機體冷氣運轉時可回收室內熱能再利用，熱回收運轉範圍：室內側21~32℃，室外側15~43℃，入水溫15℃以上，且須加熱時。

- 按『熱回收』鍵。
- 啟動『熱回收』功能，螢幕上會顯示 **熱回收** 圖像。
- 螢幕左上角顯示 **熱回收**

請注意

- 室內只有在冷氣模式下，才可以進行熱回收。
- 為不影響冷氣之使用，熱回收水溫最高為 50℃。

取消 再按一下『熱回收』鍵

節能



■ 機體以高效率運轉模式進行加熱。

1 按『節能』鍵

- 啟動『節能』功能，螢幕上會顯示  圖像。

請注意

- 以節能功能運轉時，加熱速度會較慢。
- 節能功能與急熱功能兩者無法同時使用。



取消 再按一下『節能』鍵

定時

■ 執行定時需先設定『時間』、『星期』。(☞ 第 21 頁)



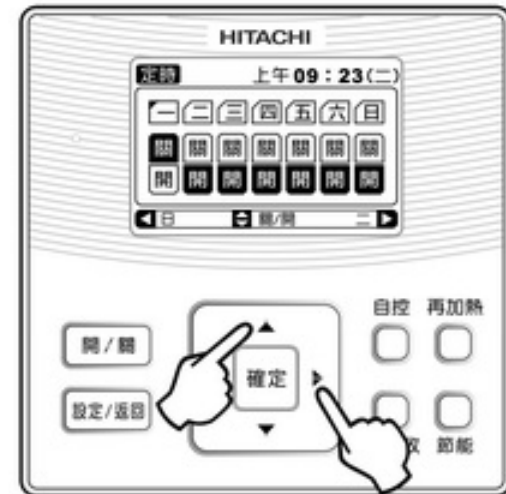

1 選取星期與定時開 / 關之設定

- 按  『右鍵』進入定時設定。
- 按  『左右鍵』選取欲設定之星期，圖示星期的『左上角』會出現『黑底』圖像，提示目前點選狀態。
- 按  『上下鍵』設定定時開或關。











2 選擇欲設定之時刻組

- 選定設定之星期，按 **確定** 『確定鍵』進入。
- 按  『上下鍵』循環切換定時組別1~3與單日設定。
- 當切換至單日設定，按  『左右鍵』可切換單日或全週設定。全週設定可以將組別1~3之設定內容快速覆蓋至整週其他日期之定時內容。



3 時刻設定

- 按壓  『右鍵』進入預約設定模式，再按『右鍵』此時預約開時間呈閃爍狀態。
(須於預約設定OFF條件下才能設定開/關時間)
- 按壓  『上下鍵』設定時刻，設定以 10 分鐘為單位，持續按住『上下鍵』可快速設定。
- 若預約開機時間設定完畢，可按壓  『右鍵』進行預約關機時間設定。
(可按  『左右鍵』設定開 / 關機時間選擇)
- 若預約開/關時間已設定完成，可按壓  『左鍵』移回OFF位置，再按壓  『上』鍵將預約設定切換為ON，即開啟此組別預約。按壓  『下』鍵由「ON」切換為「OFF」，即關閉此組別預約。
- 組別1~3之設定及單日、全週設定完成後，再按  『確定』鍵，即完成預約設定，並返回定時主畫面。
- 預約開時間設定完成後，螢幕右上角會出現  『定時』圖文。

請注意





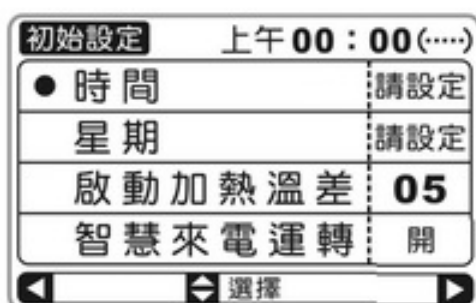

- 需跨日設定時，兩日皆須設定『開』，兩銜接時間皆需設定為 00:00。
- 定時設定加熱可配合個人使用熱水時間，避免不必要的熱能損失，以節省能源。

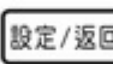

初始設定





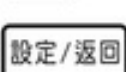

時間

- 按  『設定/返回鍵』進入第二層，並選『初始設定』進入選單。
按  『上下鍵』移動圓點游標至『時間』選項。
- 按  『確定鍵』進入『時間』設定。
- 按  『左右鍵』選擇現在是上午或是下午。
- 按  『上下鍵』選擇現在時間。
- 按  『確定鍵』完成。
- 按  『設定/返回鍵』返回主畫面。

請注意

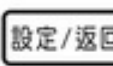
時間採 12 小時制，持續按住可以快速設定。
上午 00:00 ~ 11:59;
下午 00:00 ~ 11:59

星期

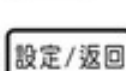
- 按  『設定/返回鍵』進入第二層，並選『初始設定』進入選單。
按  『上下鍵』移動圓點游標至『星期』選項。
- 按  『確定鍵』進入『星期』設定。
- 按  『左右鍵』選擇現在之星期。
- 按  『確定鍵』完成。
- 按  『設定/返回鍵』返回主畫面。

啟動加熱溫差

初始設定	下午 09 : 23(二)
時間	
星期	二
● 啟動加熱溫差	05
智慧來電運轉	開
◀ 選擇 ▶	

- 按 **設定/返回** 『設定/返回鍵』進入第二層，並選『初始設定』進入選單。
- 按 **上下鍵** 『上下鍵』移動圓點游標至『啟動加熱溫差』選項，並按下『確定鍵』。
- 當現在水溫 < 設定水溫 - 啟動加熱溫差時，機體會開始進行加熱
- 利用 **上下鍵** 『上下鍵』可調整之溫差範圍為：3 ~ 10 °C。
- 內定值為 5 °C。
- 按 **設定/返回** 『設定/返回鍵』返回主畫面。

智慧來電運轉

初始設定	下午 09 : 23(二)
時間	
星期	二
● 啟動加熱溫差	06
● 智慧來電運轉	開
◀ 選擇 ▶	

- 停電或斷電時，選擇來電時重新開機 / 關機。
- 按 **設定/返回** 『設定/返回鍵』進入第二層，並選『初始設定』進入選單。
- 按 **上下鍵** 『上下鍵』移動圓點游標至『智慧來電運轉』選項。
- 按 **確定** 『確定鍵』選擇關機 / 開機 (循環鍵)。
- 設定為『開機』時，當斷電後重新來電，機體會依斷電前使用者設定之模式決定開 / 關機。
- 按 **設定/返回** 『設定/返回鍵』返回主畫面。

智慧化功能

急熱模式

智慧化功能	下午 09 : 23(二)
● 急熱模式	開
季節判斷	開
殺菌週期	2 週 / 次
殺菌時間	下午 06:00
◀ 選擇 ▶	

- 可加快加熱速度，適時供應熱水。
- 按 **設定/返回** 『設定/返回鍵』進入第二層，並選『智慧化功能』進入選單。
- 按 **上下鍵** 『上下鍵』移動圓點游標至『急熱模式』選項。
- 按 **確定** 『確定鍵』選擇關 / 開 (循環鍵)。
- 設定為『開』時，螢幕顯示  急熱。
- 按 **設定/返回** 『設定/返回鍵』返回主畫面。

開機	下午 09 : 23(二)
現在水溫	_____
52 °C	 急熱
◀ 按鍵鎖 ▶	水溫 定時 ▶

季節判斷

智慧化功能	下午 09 : 23(二)
急熱模式	開
● 季節判斷	開
殺菌週期	2 週 / 次
殺菌時間	下午 06:00
◀ 選擇 ▶	

- 依室外環境溫度，以智慧化方式自動調整水溫。
- 按 **設定/返回** 『設定/返回鍵』進入第二層，並選『智慧化功能』進入選單。
- 按 **上下鍵** 『上下鍵』移動圓點游標至『季節判斷』選項。
- 按 **確定** 『確定鍵』選擇關 / 開 (循環鍵)。
- 設定為『開』時，螢幕顯示  季節
- 按 **設定/返回** 『設定/返回鍵』返回主畫面。

開機	下午 09 : 23(二)
現在水溫	_____
52 °C	 季節
◀ 按鍵鎖 ▶	水溫 定時 ▶

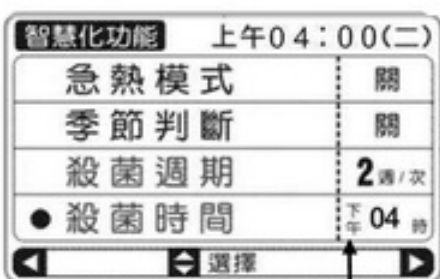
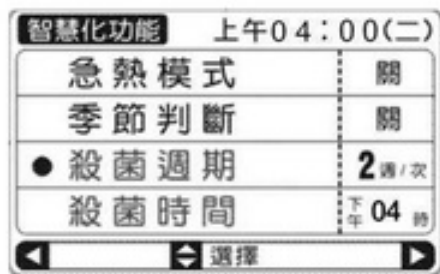

閃爍



閃爍



殺菌週期

- 可視水質狀況設定殺菌週期。
- 按 **設定/返回** 『設定/返回鍵』進入第二層，並選『智慧化功能』進入選單。
- 按 **上下鍵** 『上下鍵』移動圓點游標至『殺菌週期』選項。
- 按 **確定** 『確定鍵』進入設定畫面。
- 按 **左鍵** 『左鍵』進行週期設定，可設定每 1~4 週殺菌一次。
- 內定值為每 2 週殺菌一次。
- 按 **右鍵** 『右鍵』進行星期設定，可設定週一~日進行殺菌。
- 按 **確定** 『確定鍵』完成設定。
- 設定完成後，螢幕顯示 **殺菌**，告知使用者目前已開啟殺菌之功能。
- 按 **設定/返回** 『設定/返回鍵』返回主畫面。

請注意 每半年定期清洗水塔、水管，可設定較長之週期以減低能耗。

殺菌時間

- 可依使用者喜好設定殺菌時間。
- 按 **設定/返回** 『設定/返回鍵』進入第二層，並選『智慧化功能』進入選單。
- 按 **上下鍵** 『上下鍵』移動圓點游標至『殺菌時間』選項。
- 按 **確定** 『確定鍵』進入設定，並按 **上下鍵** 『上下鍵』進行時間設定。以一小時為一單位：上午 00 時~下午 11 時(循環鍵)，此時時間呈閃爍狀態。
- 按 **確定** 『確定鍵』完成設定，時間停止閃爍。
- 按 **設定/返回** 『設定/返回鍵』返回主畫面。

請注意 因殺菌完成時之水溫高於設定溫度，請避免於熱水使用時段進行殺菌。

預約暫停

- 可暫停『定時』、『殺菌』功能之預約設定，以利長時間不使用之狀況。
- 按 **設定/返回** 『設定/返回鍵』進入第二層，並選『智慧化功能』進入選單。
- 按 **上下鍵** 『上下鍵』移動圓點游標至『預約暫停』選項。
- 按 **確定** 『確定鍵』選擇關/開(循環鍵)。
- 設定完成且若選擇預約暫停『開』則螢幕 **定時** 及 **殺菌** 呈現閃爍狀態提示。
- 按 **設定/返回** 『設定/返回鍵』返回主畫面。

強制執行

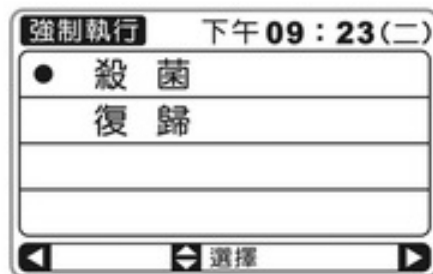

殺菌

- 可即時進行殺菌功能
- 按 **設定/返回** 『設定/返回鍵』進入第二層，並選『強制執行』進入選單。
按 **上下鍵** 『上下鍵』移動圓點游標至『殺菌』選項。
- 按 **確定** 『確定鍵』執行殺菌，同時畫面返回『主畫面』。
- 螢幕左上角顯示 **殺菌** 並呈『閃爍』狀態，螢幕顯示 殺菌。

請注意 若執行空調模式(送風除外)及『熱回收』時，強制殺菌功能無法執行。

復歸

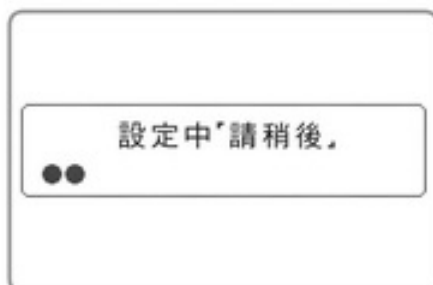
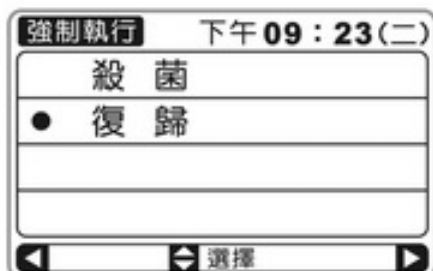

- 可讓所有設定值皆回復原廠設定。
- 按 **設定/返回** 『設定/返回鍵』進入第二層，並選『強制執行』進入選單。
按 **上下鍵** 『上下鍵』移動圓點游標至『復歸』選項。
- 按 **確定** 『確定鍵』選擇執行復歸功能。
- 出現再次確認畫面，按 **左鍵** 『左鍵』則進行復歸，若按 **右鍵** 『右鍵』則不執行。
- 執行復歸，螢幕將出現『設定中請稍後』字樣，並自動進入初始設定頁面。
- 進入初始設定頁面後，需再度針對『時間』、『星期』做設定。
- 『時間』及『星期』設定方式(☞ 第21頁)。

系統查詢

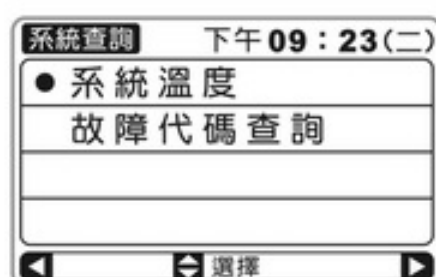

系統溫度

- 此系統溫度僅供維修人員參考用。
- 按 **設定/返回** 『設定/返回鍵』進入第二層，並選『系統查詢』進入選單。
按 **上下鍵** 『上下鍵』移動圓點游標至『系統溫度』選項。
- 按 **確定** 『確定鍵』進入查詢系統溫度。
- 按 **設定/返回** 『設定/返回鍵』返回主畫面。

異常履歷查詢



- 可查詢機體異常履歷，提供維修人員參考資訊。
- 按 『設定/返回鍵』進入第二層，並選『系統查詢』進入選單。
按 『上下鍵』移動圓點游標至『異常履歷查詢』選項。
- 按 『確定鍵』進入查詢異常履歷。
- 可於螢幕了解異常履歷資訊。
- 按 『設定/返回鍵』返回主畫面。

暖氣 + 加熱

暖氣 + 加熱



- 線控器於“開機狀態”下暖氣運轉中，內定功能會判斷水溫低於啟動加熱水溫時，加熱功能自行啟動，螢幕左上角顯示 。

電熱器加熱

電熱器加熱



- 製熱水功能故障時，提供使用者應急用。
- 當機體發生異常時，螢幕自動出現『系統異常』頁面。
- 可按 『右鍵』選擇開啟電加熱器加熱，或按 『左鍵』執行重置。
- 若執行電熱器加熱，會出現 。
- 執行電熱器加熱，可利用 『上下鍵』設定水溫。



異樣發生時



■ 當有異樣時，請先依下列各項檢查。

參照頁次

不能運轉時

① 遙控器的電池電力是否不足？	第 15 頁
② 漏電斷路器是否關掉？	—
③ 電源開關是否關掉？保險絲是否斷掉？	—
④ 是否停電？	—

不冷時
或
不熱時

① 濾網是否堵塞？	第 27 頁
② 室溫設定是否合適？	第 6 頁
③ 室內機、室外機的吹出口及吸入口前是否有障礙物？	—
④ 風速是否為“微”、“靜”風速？	第 5、6 頁

■ 這些都不是故障現象。

有水流動的聲音，或者水沸騰的聲音（嚕嚕）	這是冷媒的流動聲，透過配管所傳出來的聲音。特別是在運轉開始、停止時會有一定時間有冷媒的流動聲音。
有「撲咻」或「咔嚓」的聲音	這是為了改變空調機內冷媒流動方向，閥的切換聲。 閥在打開或者關閉時，所發出的聲音。
有「咻、咻」或「啪、啪」的聲音	這是由於空調機本身因溫度變化，造成熱脹冷縮時，所發出的聲音。 或者在運轉開始時等，因變更室內機馬達回轉數時，所發出的聲音。
在冷氣運轉中或者除濕運轉中，吹出口會有霧的噴出	這在低溫多濕時較能看得到，原因是房間的空氣在被冷氣吹過時，因冷卻而形成的。
從空調機吹出臭味	這是空氣中各種味道（香煙的煙、化妝品、食品等），附著於空調機內，被吹出來的。
室外機的運轉音變更	這是依照室溫等，變更壓縮機回轉數所致。
在除霜運轉時，從室外機會有蒸氣發生	這是附著於熱交換器上的霜，溶解、蒸發所產生的。
即使停止暖氣運轉，空調機仍會運轉	這是自動快速除霜動作的緣故。
運轉指示燈點亮→閃爍→點亮	這是在預熱運轉中的停止→運轉時、由冷氣運轉切換為暖氣運轉時，保護回路及預熱感應器作動的緣故。

緊急處理方法：

■ 經過上述現象之調查後，仍有右列的情形時，請立刻關掉冷氣機及專用的電源開關並向服務站或原購買的經銷商洽詢。

有下列情形，請速洽經銷商：

- 保險絲或電源開關常斷掉、切掉。
- 開關動作不確實。
- 接收器的運轉指示燈閃爍。
- 有線控制器 **開/關** 指示燈閃爍及顯示部出現異常代碼。
{因為由閃爍次數可以知道故障原因，而能迅速排除其原因，所以在切掉電源開關前，煩請先確認閃爍次數及出現之數字，並告知服務維修人員。}
- 斷電後再來電時，線控器下方顯示“時鐘計時異常”閃爍。(表示時鐘時間於斷電時已無自動累計時間之功能，故現在時刻可能不正確，可臨時重新設定時鐘時間對應，再連絡服務維修人員更換)。
- 異物或水進到空調機內。
- 電線破皮或過熱。

保養與售後服務



保養和點檢

清理時請先將冷氣關掉，且關掉專用的電源開關，以確保安全。

（手部沾濕時，請勿接觸電源開關，以防觸電之危險）

請注意 漏電斷路器請每月 1 回以上，按測試鈕如無法切斷電源，請立即關掉電源並連繫原購買經銷商或服務站進行維修。

儲水桶擦拭

- 請用柔軟的布擦拭。
- 機體非常髒時，請用擰乾的布擦拭。
- 若使用中性洗劑則效果更好。



保養和點檢

■ 保養

遙控器請用柔軟的布擦拭。

- 機體非常髒時，請用絞乾的布擦拭。
- 若使用中性清潔劑，則效果更好。
- 遙控器不能用水洗，請用乾布擦拭。
- 使用化學物品擦拭時，請依該注意書上的說明使用。

以下的東西不可使用

- 揮發油、稀釋液、磨粉等物品請勿使用，以免損壞塗裝面及塑膠部份。
- 請勿使用 40°C 以上的水清洗，以免塑膠部份變形。



濾網（選購品）

- 濾網若因年久使用後有破損或過於髒污須更換時，請向本公司服務站購買新的濾網。
- 空氣過濾網上的灰塵用吸塵器來吸取。如果很髒時，請用中性洗劑來清洗，再用 40°C 以下的清水沖洗，然後放在陰涼的地方晾乾。為節省電力請至少每二週清洗濾網一次。



請注意 請勿自行添加外購之濾網，以免影響機體之性能及壽命。

■ 點檢

請在半年～一年或使用季節開始或終了時做一次的定期檢查，請以下列的要點來檢查。若有不明白之處，請與服務站或原購買的經銷商聯絡。

地線 接地線有脫落或中途斷掉嗎？



檢查維修

室內、外機使用久了以後，內部會受到污染，使機體的性能減低。

- 依使用狀態，有時會有味道發出，這可能是雜物、灰塵堵塞，使除濕水無法排出所致。因此除了日常的保養外，最好也做檢查維修。（需收費的）
- 室內、外機之檢查維修的詳細費用，請向服務站或原購買的經銷商洽談。

長時間(1 個月以上)不使用時

- 請在晴天時，進行約半天左右的送風運轉，使室內機的內部乾燥。
(因內部在潮濕的狀態，且長時間不使用時，較易產生發霉現象。)
- 請關掉電源開關。
(雖然沒有運轉使用，但因電源開關仍“開”著，故仍會有微量電力消耗。)
- 請取出遙控器內的乾電池。
- 長時間不使用時，水中易生細菌，當再次使用時，先將熱水水龍頭打開換水約一個儲水桶容量後關閉，啟動機體執行殺菌功能，完成後再使用。

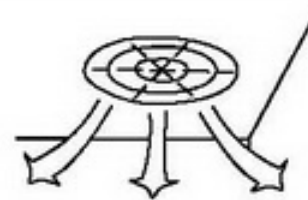

配件安裝及保養方式

- 避免水路阻塞，導致安全逆止閥失效，安全逆止閥請至少每年扳開拉柄一次排水。



水垢清洗

- 以化學藥品法進行清洗，使用洗淨劑前，須先調查水循環系統的水質狀況、污垢的性質，然後由配洗三通處加入洗淨劑以常溫循環法進行清洗，清洗時請關閉自來水入口閥門、熱水出水閥門及水桶側循環配管入、出水閥門(水垢清洗時，不可將藥劑循環至儲水桶內)。配管方法請參照下圖：

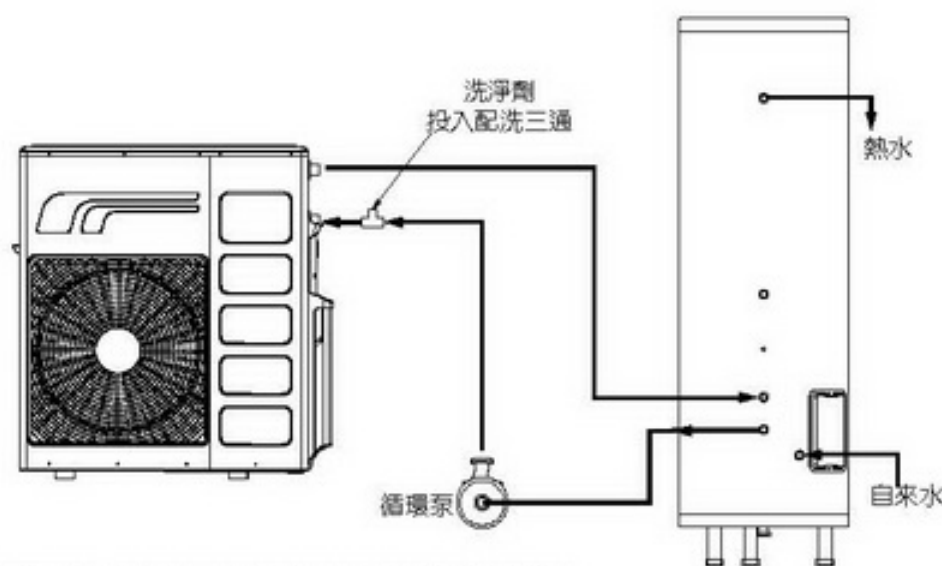

洗淨劑所要量算法：

$(凝縮器容量 + 配管容量 + 盛桶容量) \times 1/3$ (洗淨劑濃度 33%時)

● 洗淨劑使用上注意事項：

1. 清洗作業須由經銷商或服務之專業人員執行。
2. 實施清洗作業時，請戴橡皮手套並注意勿讓洗淨劑噴及衣服、面孔或塗裝部，若萬一洗淨劑潑及時，請盡速以清水沖洗患處。
3. 盛裝洗淨劑容器請用塑膠製品或玻璃製品，勿用鉛或鋁製容器。
4. 使用過後的洗淨劑排出後，請以石灰或蘇打水中和後 (PH 5.8~8.6)，方可倒入排水溝內。
5. 洗淨劑對人體有害，保管時請放於小孩無法觸及之處。

鎂棒更換

- 當使用時間達 1 年半，有線遙控器出現以下畫面時，請聯絡經銷商或服務人員進行鎂棒更換。
- 因各地水質硬度不同，上述時間僅供參考，還須視實際使用狀況自行調整更換時間。

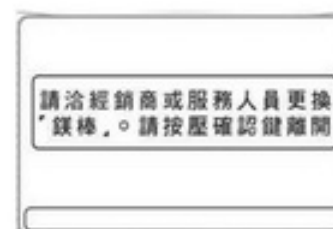

請注意

如未更換，機體易生水垢，造成腐蝕及壓力過高而影響使用性能及壽命。



規格

- 本機體規格值乃依據 CNS-3615 及 CNS-15466 之標準條件下所測得。

機 型	電 源	運轉 模式	能 力	消耗電功率	運轉 電流	外 形 尺 寸	重 量
			kW	W	A	(寬×高×深) mm	kg
CRD-63QWE	單相 220V 60Hz	冷氣	6.3	1805	8.3	1200×250×505	23
CRC-63QWE		暖氣	7.2	2063	9.5	880×1015×315	75
CRC-63QWE		加熱	9.0	2195	---	---	---
CRD-71QWE		冷氣	7.2	2182	10	1400×250×505	24
CRC-71QWE		暖氣	8.0	2424	11.1	880×1015×315	75
CRC-71QWE		加熱	10.0	2500	---	---	---



保證事項及售後服務

- 本機體附有保證書，保證期間，萬一發生故障，請向服務人員出示保證書，可按照保證書中規定的項目，獲得免費修理或酌收材料費。
- 腐蝕性氣體(硫磺、鹽害、沼氣……)所造成的銅管破損、冷媒洩漏等，不在免費維修之保證範圍內。
- 當您在使用本製品而有異常狀況發生時，請依照本說明書(☞第 26 頁)所述方法先行檢查，若仍未能改善的話，請立刻通知服務站或原購買的經銷商。





記事



台灣日立江森自控全省服務站

網址：www.jci-hitachi.tw

- | | |
|----------------------------|---------------------------|
| • e 服務中心 TEL：(02)2994-3131 | • 台南分公司 TEL：(06)259-2141 |
| • 桃園分公司 TEL：(03)392-2661 | • 高雄分公司 TEL：(07)224-9520 |
| • 新竹分公司 TEL：(03)535-6388 | • 屏東營業所 TEL：(08)755-3355 |
| • 台中分公司 TEL：(04)2382-5852 | • 蘭陽營業所 TEL：(03)925-5366 |
| • 彰化分公司 TEL：(04)761-3121 | • 花東營業所 TEL：(03)835-9288 |
| • 嘉義分公司 TEL：(05)233-3086 | • 基隆營業所 TEL：(02)2458-6118 |

空調世界第一號巨人

台正字第 3201 號 **CR-AH-E**

台灣日立江森自控股份有限公司

生產國別：中華民國

總公司：台北市南京東路三段 63 號

TEL：(02)2508-3311

愛護地球 • 珍惜資源 • 本使用說明書使用再生紙

65MP2264

(台灣 RoHS)/限用物質含有情況標示資訊請參考下列網址：<http://www.jci-hitachi.tw/service/download/RoHS.aspx>