

分離式埋入型冷氣機 使用說明書

目錄 INDEX

- 安全上應特別注意之事項 1~2
- 各部位名稱..... 3
- 操作方法..... 4~5
- 溫度設定・鎖定設定..... 5
- 無線遙控器電池的更換方法 6
- 遙控器的使用方法..... 6
- 保養須知 7
- 最佳的使用方法 7
- 售後服務及保證事項..... 8
- 長期不運轉的處理及定期檢查項目 9
- 緊急處理方法..... 封底

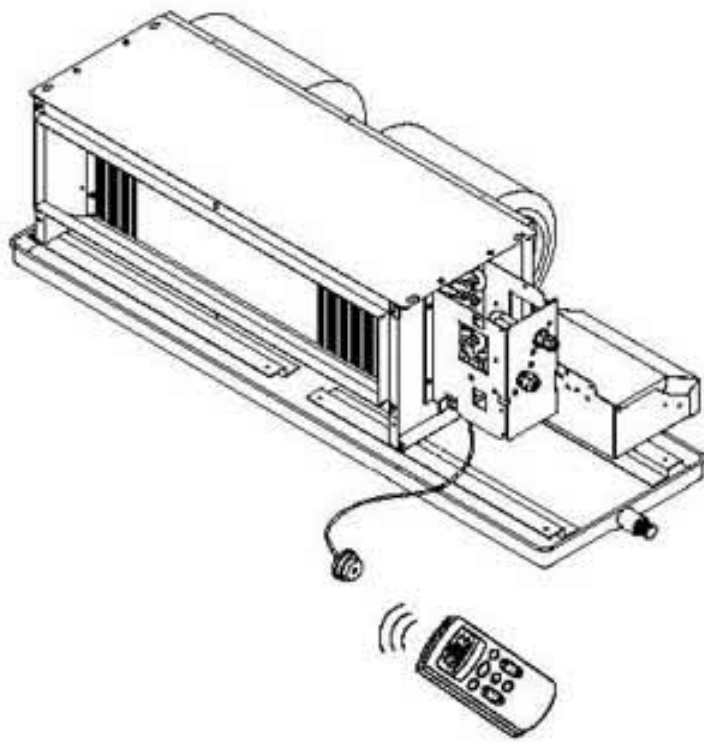

為了使本機體的性能能夠充份發揮，延長使用壽命，並為您創造舒適的環境，請您在安裝及啟用之前，詳細研讀本說明書。



安全上應特別注意之事項









- 使用前，請詳細閱讀「安全上應特別注意之事項」，以正確的使用機體。
- 在此所示注意事項的「⚠警告」、「⚠注意」需特別加以注意。「⚠警告」欄中記載之事項，表示處理錯誤時，可能會造成人員傷亡，而「⚠注意」欄中記載之事項，因狀況也可能造成重大之後果，所以請務必遵守，以維護安全。
- 另外圖像中的「⊘」表示禁止事項，「❗」表示希望能做此動作。
- 閱讀完後，請務必妥善保管。
- 如違反本說明書所述之各項警告內容或使用非公司零件而造成本機體或週遭財物等損害時，本公司不負保固維修及一切損害之責任。

安全上應特別注意之事項

安 裝 上 的 注 意 事 項	
⚠ 警 告	● 安裝工程及電氣工程是專門技術，因此安裝時，請委託經銷商或專門技術人員安裝。 自己安裝可能會造成漏水、觸電及火災。
	● 在安裝過程，如出現冷媒有洩漏時，請通風換氣。 冷媒氣體一接觸火源就會產生有毒氣體。
⚠ 注 意	● 請務必接地線。 地線請勿安裝在瓦斯管、水管、避雷針、電話之地線等場所。 接地不完全時，會有觸電的危險。 若未接地，可能會造成防止雷擊等保護回路無法正常運作。
	● 請務必安裝漏電斷路器。 如沒安裝漏電斷路器時，會有觸電等意外事件發生。
	● 不可安裝於有可燃性氣體的場所。 因為萬一氣體洩漏在室外機周圍的話，可能會發生火災。
	● 安裝排水管時，請確認水可否順利的流出。 若安裝不確實，則可能會造成室內浸水或傢俱淋濕。
	● 請用冷氣機專用回路的電源。 ● 請確定電源電壓是 220V。 ● 如接錯誤之電源，將使電氣零件燒損。 ● 確實鎖付配線，否則易導致短路及發熱造成火災及觸電危險。
	● 現場裝潢施工期間，請禁止機體運轉，並作好機體的防塵、防污措施。
	● 機體運轉前，請務必先確認現場是否清掃完畢？空氣中飄浮物、氣味是否已清掃除？機體是否清潔？以避免日後機體的不冷或漏水等現象。

搬 移・修 理 時 的 注 意 事 項	
⚠ 警 告	● 異常時<有焦味等>，請停止運轉後關掉電源開關，並通知服務站或原購買的經銷商。 有異常而照舊連續運轉的話，會造成故障、觸電、火災等。
	● 維修時，請直接向服務站或原購買的經銷商接洽。 自己修理不完全的話，會有觸電、火災的危險。
	● 機體要移動重新再安裝時，請直接向服務站或原購買的經銷商接洽。 自己移動機體，重新再安裝時，若安裝不完全，就會有觸電、火災的危險。
	● 若電源線損壞時，必須由製造廠或其服務處或具有類似資格的人員更換，以避免危險。

使用上的注意事項

警告	<ul style="list-style-type: none"> 請勿將細棒等物品插入吹出口或吸入口，由於風扇在高速運轉，易造成危險。 	<ul style="list-style-type: none"> 冷氣出口請勿長時間直接對著身體，以免妨礙健康。
	<ul style="list-style-type: none"> 有打雷之可能時，為了保護機械，請停止運轉，並關掉電源開關，以避免發生故障。 	<ul style="list-style-type: none"> 請勿以金屬或銅線當做保險絲，以免發生故障或火災。
注意	<ul style="list-style-type: none"> 請不要用濕手來操作開關，以免觸電。 	<ul style="list-style-type: none"> 清洗機體時，請絕對避免用水噴灑機體，因為會有漏電的危險。
	<ul style="list-style-type: none"> 長時間不運轉時，為了安全起見，請關掉電源開關。 	<ul style="list-style-type: none"> 與燃燒器具一起運轉時，請常換氣，否則會有氧氣不足的情形。
	<ul style="list-style-type: none"> 機體請使用在以一般家庭的人為對象的場所，請勿使用在保存食品、動植物、精密機械、美術品、醫藥品等的特殊場所。 	
	<ul style="list-style-type: none"> 本機所吹出來的風，請不要直接吹在燃燒器具上，否則會使燃燒器具燃燒不完全。 	
	<ul style="list-style-type: none"> 長期使用的安裝台請隨時注意其是否穩固，不可有損傷的情形。否則室外機可能會落下造成危險。 	
	<ul style="list-style-type: none"> 動植物請不要放置在風向直接吹到的場所，否則會對動植物有不良的影響。 	
	<ul style="list-style-type: none"> 清潔機體時，請務必關掉電源開關。因為機體內部的風扇正以高速運轉，可能會造成傷害。 	
	<ul style="list-style-type: none"> 請勿爬上室外機，物品也不要放在室外機上面。 室外機吹出口附近不要擺置障礙物，否則會使機體性能降低或噪音增大。 機體周圍切勿堆放雜物，以免影響性能及確保安全。 	
	<ul style="list-style-type: none"> 無人在場時，不宜長時間運轉使用，如有特殊需求要長時間運轉且無人看管時，請務必每個月保養檢查一次並做好有效之監控裝置，以防外來因素（地震、打雷、老鼠咬破電線等）而導致事故的發生。 	
	<ul style="list-style-type: none"> 房間如果有超過冷氣、暖氣能力的熱源（房間有多人進入、使用熱器具等），將無法達到所設定的室溫。 	
<ul style="list-style-type: none"> 機體使用中，若有異常聲音出現時，請向服務站或原購買的經銷商詢問。 裝設於濱海、溫泉地帶等含鹽份、硫磺、腐蝕物質較多的場所時，機體熱交換器或循環配管須追加防蝕塗裝處理。另外，安裝於油煙多的地方、有電磁波發生的醫院、作業場所內粉末或塵埃多的地方及其他周邊環境特殊的地方時，請洽服務站或原購買的經銷商。 		

安全上應特別注意之事項

各部位名稱

室內機

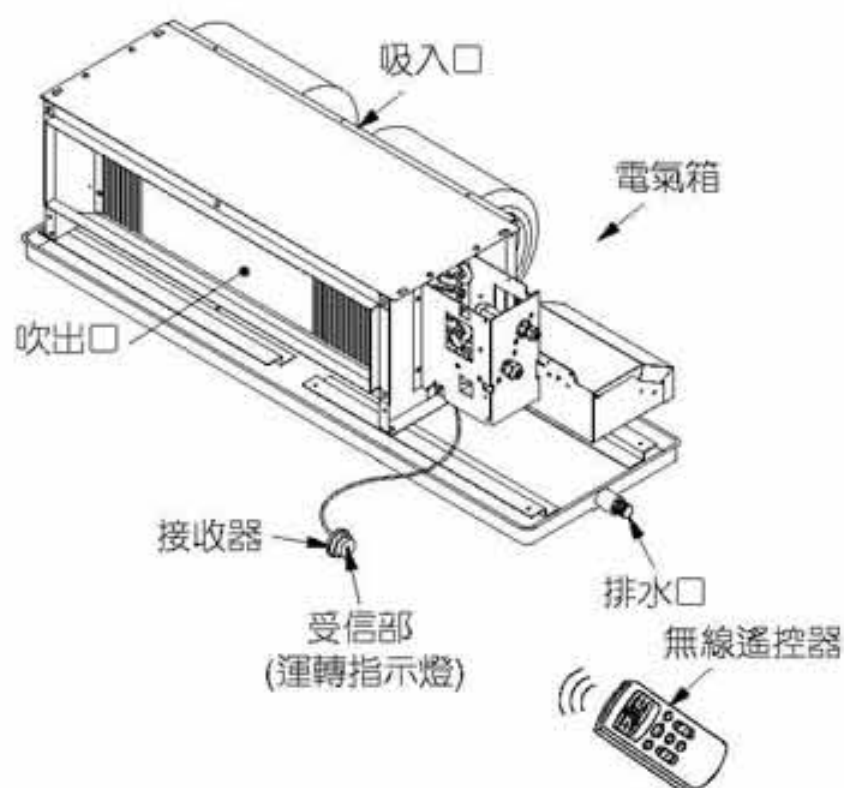

遙控器

發信部・發信符號

- 請朝機體發信，這時發信符號會閃爍。

轉・停 鍵

- 按一下則開始運轉，再按一下則停止運轉。

舒眠 鍵

- 設定舒眠運轉時使用。

風速 鍵

- 選擇風的強弱，一按鍵風速表示會依「強風→弱風→微風」之順序變更。

定溫 鍵

- 變更設定室溫時使用。設定範圍在 32°C~16°C 之間。（儘可能勿低於 21°C）

顯示幕

- 顯示設定室溫、定時運轉、運轉種類及風速的種類等。

預約 鍵

- 選擇定時的種類，一按鍵顯示幕會作「預約關機→預約開機→預約取消」（畫面不顯示）之順序變更。

小時 鍵

- 設定定時時間使用，設定範圍 1~24 小時。

功能 鍵

- 選擇運轉種類，一按鍵運轉表示會依「冷氣→除濕→送風」之順序變更。

電池存放盒（背面）

- 更換電池使用（☞第 6 頁）。

注意事項

- 本機有壓縮機 3 分鐘延遲保護裝置，若因操作上使壓縮機停止，則電腦自動設定 3 分鐘後才能再啟動，可保護壓縮機並延長使用壽命。
- 本機具有記憶功能，在不切斷電源下，定時停機後再開機，或關機後再開機，則停機前最後一次所設定的功能模式（「定時」、「舒眠」功能除外）將全部重現，省去重新設定的麻煩。



操作方法

操作步驟	ONE-TOUCH 運轉	冷氣運轉	除濕運轉	送風運轉
1	接上電源	插上插頭	插上插頭	插上插頭
	↓	↓	↓	↓
2	"轉·停" 鍵設定□	按 "轉·停" 鍵	按 "轉·停" 鍵	按 "轉·停" 鍵
	↓	↓	↓	↓
3	功能鍵設定	選擇冷氣□	選擇除濕□	選擇送風□
	↓	↓	↓	↓
4	風速鍵設定	強或弱或微	↓	強或弱或微
	↓	↓	↓	↓
5	定溫鍵設定□	16~32°C□	16~32°C□	↓
	↓	↓	↓	↓
6	預約鍵設定□	預約開或關機	預約開或關機	預約開或關機
	↓	↓	↓	↓
7	小時鍵設定□	1~24 小時	1~24 小時	1~24 小時
	↓	↓	↓	↓
8	舒眠鍵設定	選擇舒眠□		
	↓	↓		
9	小時鍵設定□	1~24 小時		

操作方法

號碼圈①~⑩功能說明如下：

- ① • 如果您是在插上插頭進行供電後再按 **轉·停** 鍵起動的話，機體將自動設定溫度為 25°C 同時以弱風進行冷氣功能之連續運轉。
 - 如果您在機體供電而未運轉狀態下按 **轉·停** 鍵起動，機體將依前次運轉時的各種設定條件運轉。
- ② • 冷氣運轉範圍: 室內側 21°C~32°C，室外側 21°C~43°C；超出此範圍使用冷氣運轉，可能無法維持冷氣正常性能。
 - 當室溫達設定溫度以下時，壓縮機將停止運轉並且機體上的運轉指示燈將會閃爍。
 - 在低溫的場合(21°C以下)，使用冷氣運轉時，會因溫度太低，室內機熱交器結霜，導致水珠滴下。化霜後，若排水不良，凝結水可能會流入室內。
- ③ • 除濕運轉中，風速將被強制在微風。當室溫低於 16°C 時，壓縮機與風扇均停止運轉，運轉指示燈閃爍。如果高於 16°C 時，將採間歇運轉除濕，運轉中壓縮機間歇停止時，運轉指示燈將閃爍。
 - 除濕運轉中，**舒眠** 與 **風速** 鍵無效。
- ④ • 送風運轉時，**定溫** 與 **舒眠** 鍵無效。
- ⑤ • 按下 **定溫** 鍵，顯示幕顯示室溫設定值。每按 **定溫** 鍵之 "▲" 或 "▼" 時，可作上、下增減 1°C 之調整。



操作方法

- ⑥ • 設定室溫顯示範圍為 16~32℃，但當溫度設定低於 18℃時，電腦內部將視同設定為 18℃。
 - 冷氣運轉時，一般設定於 25~28℃為最舒適範圍。
- ⑦ • 設定室溫顯示範圍為 16~32℃，建議最適合除濕的設定室溫範圍為 20~26℃。
- ⑧ • 請視需要選擇預約功能。舒眠設定下預約設定將無效，其餘不管是機體運轉或停止狀況下，**預約** 鍵可隨時設定。
 - 預約設定有“預約關機”及“預約開機”兩種使用方法。如要取消預約設定則按 **預約** 鍵，直到預約指示箭頭及“Hr”不顯示為止。
 - 機體停止中按預約開鍵，則遙控器顯示幕將顯示距離開機的時間。在預約狀態下按一下 **轉·停** 鍵，預約開機或預約關機則被取消。如果您是在停機的狀態下設定預約開機的話，請省略操作步驟 2。
- ⑨ • 每按小時鍵之“▲”或“▼”時，可作上、下增減 1 小時之設定。時間設定範圍 1~24 小時之間。電腦初始設定為 12 小時。
- ⑩ • 請視需要選擇新智慧舒眠設定。為達舒適睡眠，冷氣新智慧舒眠模式下，電腦將以雙向調整設定溫度 -0.5~1℃，並且將在舒眠模式運轉 1 小時後將風速強制於微風。

舒眠運轉模式如右圖所示：

 - 如果您原先已設定了預約開或關，而再設定舒眠的話，則原預約開機會被取消，預約關機的時間將會被轉換為舒眠定時的時間。

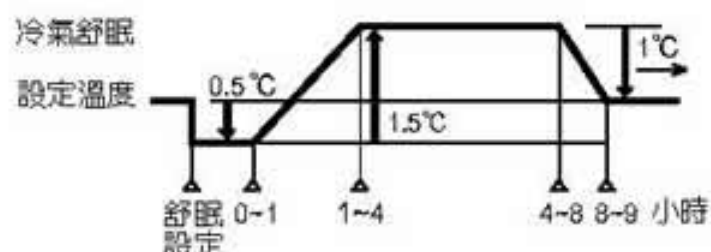

溫度設定·鎖定設定



溫度設定

按 **定溫** 每按一下調整 1℃，
設定範圍為 16℃~32℃之間。

鎖定設定

- 同時按 **舒眠** + **小時** 鍵，則顯示幕上將出現“”圖像，表示鎖定設定完成。
- 經鎖定設定後，除 **轉·停** 外其餘按鍵皆無效。
- 需在非預約及非舒眠狀況下啟動才有效。

鎖定取消

- 鎖定設定完成後，再同時按 **舒眠** + **小時** 鍵，則鎖定取消。

功能說明

- 溫度設定完成後，如需再修正，請直接按 **定溫** 鍵來調整即可。
- **定溫** 鍵只在“冷氣”、“除濕”設定時才有效，其餘狀況下無法設定。
- 本機具有記憶功能，在不切斷電源下，若關機再開機，則關機前最後一次設定的“設定室溫”將再重現，省去重新設定的麻煩。



無線遙控器電池的更換方法

- 由箭頭方向拉開蓋子，取出電池。
- 裝上新電池，⊕ ⊖ 極請依盒上之指示裝置。
- 電池的壽命在正常的使用下，大約是一年。
- 當顯示幕內容全部閃爍時，顯示幕畫面模糊或全無畫面時，或者遙控器距離變近時，即表示電池電力不足，請更換電池。

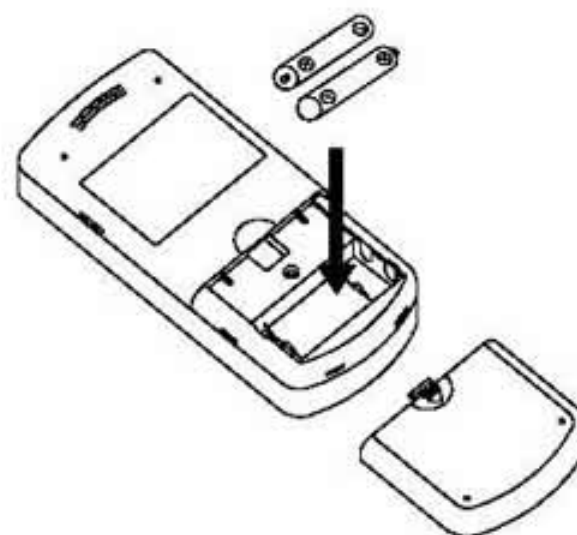

注意事項

- 電池使用方法錯誤時，會造成漏液或破裂之危險。
- 請勿將新舊電池混合使用。
- 不同種類的電池請勿混合使用（例：充電電池和普通電池）。
- 長時間不使用的情形下，請取下電池。



遙控器的使用方法

- 操作時，請朝接收器上的紅外線接收器發射。
- 遙控器傳送距離在光軸上約 7M，有效遙控距離因角度不同而有差異。（有效遙控範圍見下圖）
- 當按鍵時，遙控器上發射指示燈會閃爍，機體上蜂鳴器會“嗶”一聲，表示信號已接收。
- 若室內照明用具是電子點燈式，則遙控傳送距離會變短。
- 請謹慎使用無線遙控器。
- 摔落或浸到水時，可能造成無線遙控器失效。
- LCD 的液晶不可吞食或碰觸，若不小心與手或皮膚接觸，需用水完全洗淨。

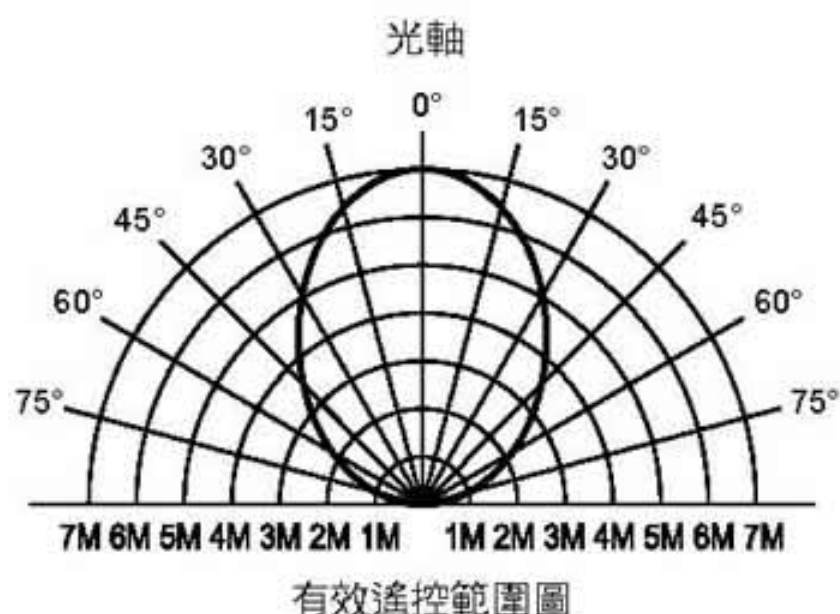



保養須知

清理時請先將冷氣關掉，且關掉專用的電源開關，一對二以上機體有兩個電源供電，清理時請確實將所有電源開關關掉，以確保安全。

（手部沾濕時，請勿接觸電源開關，以防觸電之危險）



最佳的使用方法

<p>室溫設定要適當</p>	<p>空氣過濾網請經常清洗</p>
<p>調整 定溫 至適當的溫度，使室內溫度保持舒適的溫度。溫度過低或過高反而使人體不舒服。（室內與室外溫差以 5℃~7℃較為適宜）。</p>	<p>如果空氣過濾網積滿灰塵，會影響空氣循環，降低冷氣能力。為節省電力請至少每二週清洗濾網一次。</p> 
<p>門窗要緊閉、防止冷氣外漏</p>	<p>裝置窗簾或百葉窗</p>
<p>冷氣運轉中，除非必要，窗戶和出入口請勿打開，且儘量減少人員之進出。</p> 	<p>可隔絕從窗戶進來的熱源。</p> 
<p>應減少超負荷之熱源</p>	<p>室內溫度均勻分佈</p>
<p>房間如果有超過冷氣能力的熱源，（房間有多人進入，或使用熱器具時），將無法到所設定的室溫。</p> 	<p>室內溫度非常不均勻之場所，請調整吹出口位置。</p>
<p>停電後</p>	<p>有打雷之可能時</p>
<p>停電後再來電時，因保護回路的作用，冷氣機還是在停止的狀態，需再開始運轉時，請重新按 轉·停 鍵。</p> 	<p>有打雷之可能時，為了保護機械而需停止運轉，請關掉專用的電源開關。</p> 



售後服務及保證事項

1. 當冷氣機有異常情況，請先依下列各項檢查

狀 況	請 檢 查 以 下 幾 點
<p>不能運轉時</p>	<ul style="list-style-type: none"> ● 是否停電？ ● 開刀開關或電源開關是否切掉，或保險絲有否燒斷。 ● 電源電壓是否太低。 ● 電源配線是否太長。
<p>冷氣不冷時</p>	<ul style="list-style-type: none"> ● 濾網是否堵塞。 ● 溫度調節開關所設定之溫度是否適當。 ● 冷氣機前是否有障礙物。 ● 房間的門窗是否關好。 ● 風速是否設定在微風位置。 ● 屋內是否正在使用電熱器具或瓦斯器具等發熱體。 ● 屋內人員是否很多。 ● 是否有強烈陽光照射進來。



這些都不是
故障現象

- (1) 每天第一次使用冷氣時，因為冷氣系統冷媒高低壓力第一次建立，在啟動開始 2 分鐘內，會有冷媒流動的聲音出現，此乃正常現象。
- (2) 偶爾有水流和沸騰的聲音，這是冷媒流動的聲音，有時在停止時也會有聲音出現，此乃正常現象。
- (3) 冷氣運轉和除濕運轉中，從吹出口吹出可見的霧來，這是因房屋內高溫空氣在冷風中冷卻時，會變成霧的現象產生。
- (4) 從冷氣機中有味道出來，是因為空氣中含有各種味道（如煙味、化妝品、食品等）附在冷氣機上被吹出來之故。
- (5) 送風運轉切換至冷氣運轉時聲音會較大。
- (6) 由於溫度冷熱變化關係，室內機偶爾有「 $\frac{\times}{Y}$ — $\frac{\times}{Y}$ 」聲，此乃正常現象。

- 上述各項檢查調整後，冷氣機仍舊不能正常運轉的話，請立刻通知原購買的經銷商，並請將保證書上所記載的冷氣機型式，製造號碼，安裝日期及冷氣機故障情況告訴經銷商。

2. 保證事項

- 本機體附有保證書，保證期間，萬一發生故障，請向服務人員出示保證書，可按照保證書中規定的項目，獲得免費修理或僅酌收材料費。



長期不運轉的處理及定期檢查項目

三個月以上不使用機體時

- 請在晴天時，進行約半天左右的送風運轉，使室內機的內部乾燥。若內部在潮濕的狀態，且長時間不使用時，較易產生黴菌。
- 請關掉專用的電源開關。（雖然沒有運轉，但因電源開關仍置於“ON”的位置，故會有電力的消耗。）

半年～一年一度的定期檢查或使用季節開始或終了時，請以下列的重點來檢查。

- 接地線有無脫落或中途斷掉？
- 安裝台有嚴重的生鏽、室外機有傾斜等不安定的情形？
- 請檢查並清潔散熱器，以避免灰塵阻塞、影響冷氣效果。

~~記事~~



台灣日立全省服務站

台北服務部 TEL : (02) 2994-3131

台中分公司 TEL : (04) 2325-7766

基隆營業所 TEL : (02) 2432-9733

彰化分公司 TEL : (04) 761-3121

蘭陽營業所 TEL : (03) 956-4119

雲林服務站 TEL : (05) 533-5065

花東營業所 TEL : (03) 856-2070

嘉義分公司 TEL : (05) 213-1688

台東服務站 TEL : (089) 350-606

台南分公司 TEL : (06) 262-9977

桃園分公司 TEL : (03) 392-2661

高雄分公司 TEL : (07) 224-9520

新竹分公司 TEL : (03) 535-6388

屏東營業所 TEL : (08) 738-3434

網址 : www.taiwan-hitachi.com.tw

本公司各地服務站，時有增加或變更，如有不周之處，敬請賜告。

顧客記事欄

為了日後聯絡服務方便，請詳細記載下列各欄：



型 式	
購買年月日	年 月 日
購買商店	TEL :

緊急處理方法：

電源線或連接電線異常發熱或外表絕緣有剝裂破損及熔化現象，請關掉專用無熔絲開關，並速與原購買的經銷商聯絡。請勿自行更換以免發生危險！

空調世界第一號巨人

 台正字第 3201 號 RA-I I-A

台灣日立股份有限公司

生產國別：中華民國

總公司：台北市南京東路三段 63 號 TEL : (02) 2508-3311

愛護地球 • 珍惜資源 本使用說明書使用再生紙

65MP2163