

HITACHI
Inspire the Next

使用說明書

日立空氣清淨機

桌上型

UDP-J60

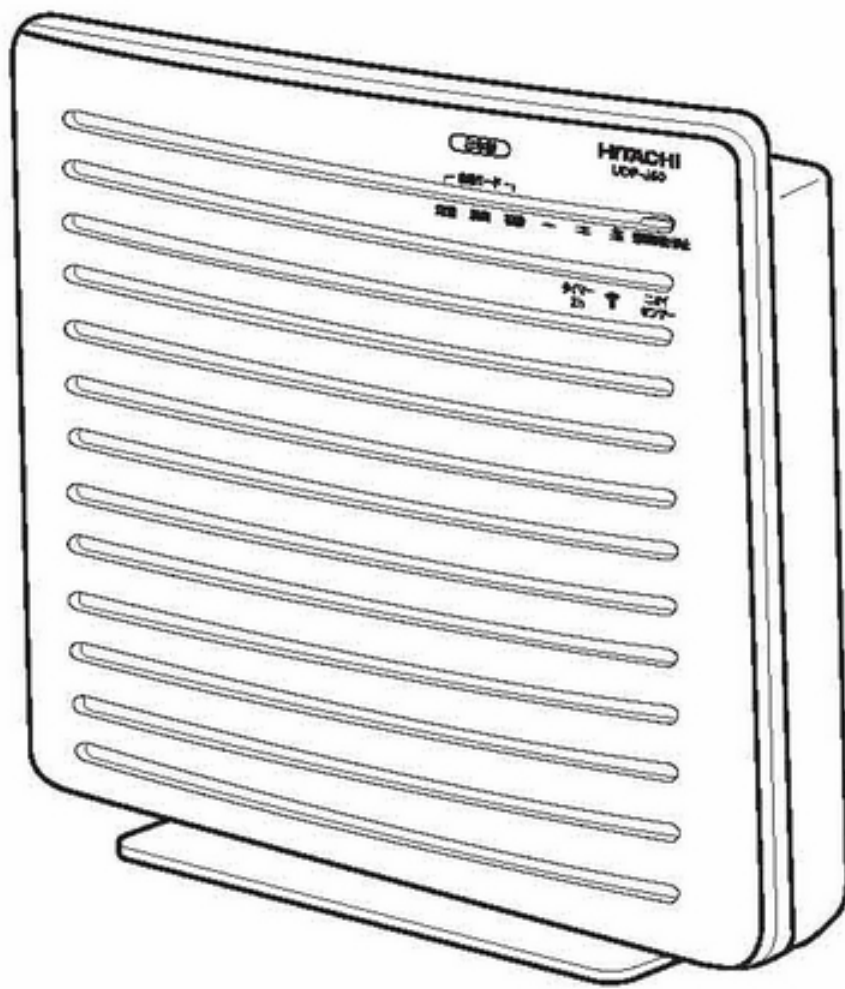

感謝您購買日立空氣清淨機。本空氣清淨機僅供家庭使用。切勿將本機用於空氣清淨之外的用途。
在使用之前，請仔細閱讀本使用說明書以確保正確操作本機。

將本說明書存放在便於取用的地方以供日後參考。

閱讀「安全注意事項」 ➔第4 - 5頁 以確保正確使用。

目錄

使用之前

● 功能／各組件名稱／操作按鍵和指示燈／附件	2
● 安全注意事項	4
● 使用注意事項	6
● 操作準備	7
· 在本機中安裝過濾網	7
· 將電池裝入遙控器	7
● 安裝	7

操作空氣清淨機

● 使用遙控器	8
· 開始運轉	8
· 選擇自動模式	9
· 切換風量	9
· 急速運轉	10
· 使用定時器	10
● 使用本機上的控制按鍵	11
● 記憶功能／感測器／自動偵測	11
· 記憶功能 · 異味感測器 · 自動偵測	11

清潔和保養

● 清潔	12
· 清淨機主機 · 前置濾網	12
● 過濾網更換	13
· 更換間隔 · 有關過濾網操作的注意事項	13
· 過濾網更換	13
● 故障排除手冊	14
● 更換零件	14
● 規格、操作面板對照示意圖	15

功能／各組件名稱／操作按鍵和指示

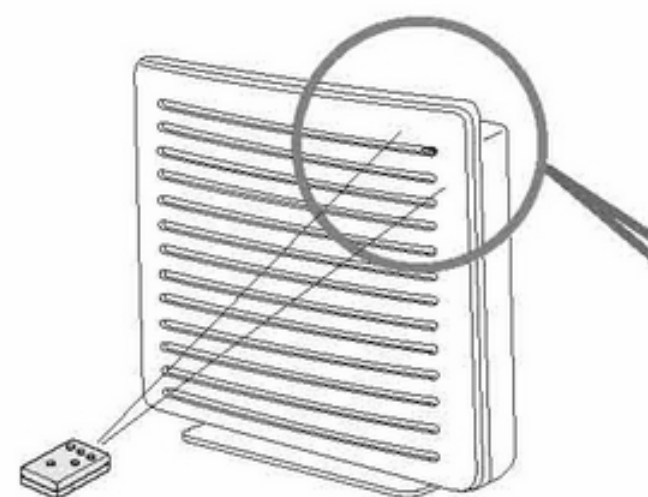

前置濾網
清除大塊灰塵。

過濾網組件
(抗過敏●兒茶素脫臭濾網)
白色表面：集塵濾網
黑色表面：脫臭濾網

指示燈部份
→ 第3頁

面板

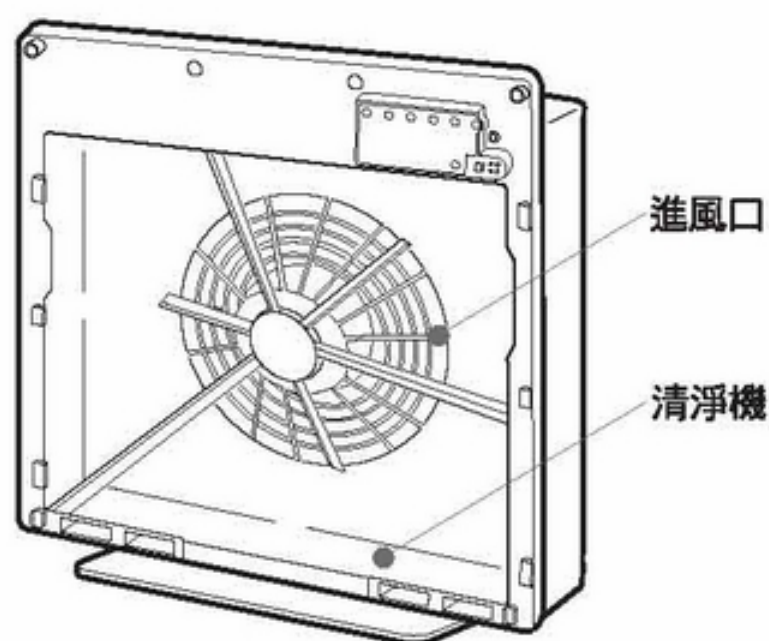
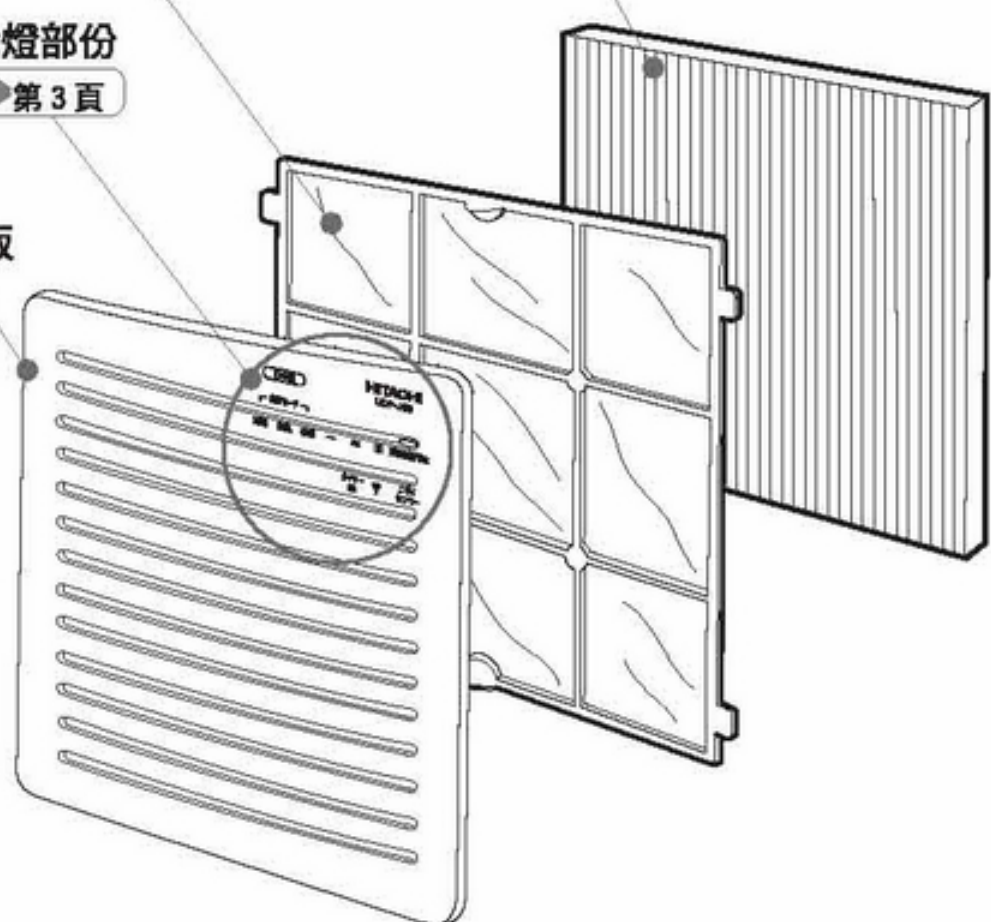

進風口

清淨機

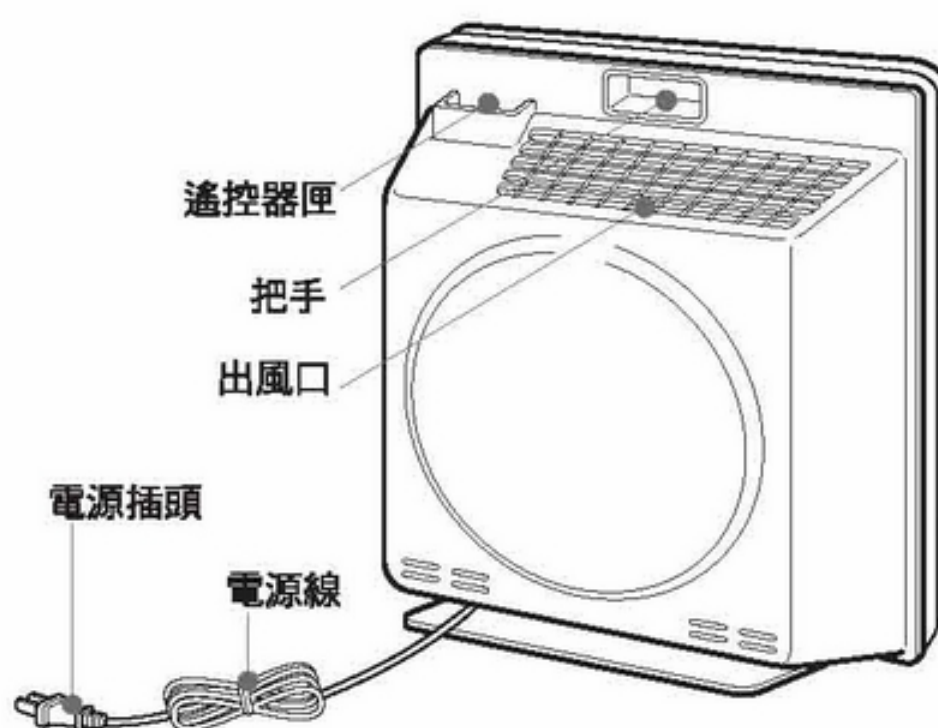

遙控器匣

把手

出風口

電源插頭

電源線

燈/附件

■ → 第 00 頁 顯示具有詳細說明的頁面。

操作按鍵和指示燈



遙控器

- 操作本機時，將遙控器指向清淨機上的紅外線遙控接收器。
- 將遙控器直接指向接收器時，可遙控的最大距離大約為 6 m。

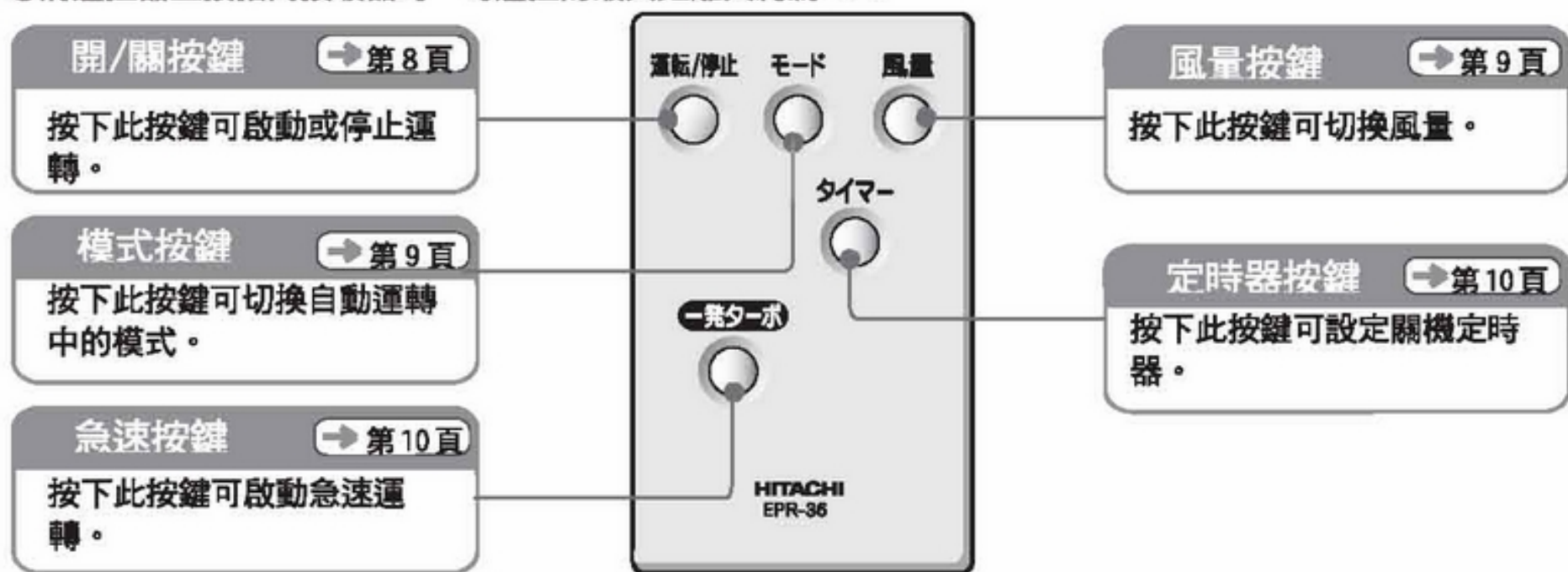

- 備註**
- 在使用變頻照明設備或者電子快速啟動照明設備的房間中，或者當紅外線接收器暴露在陽光直射下時，遙控器可能無法運行。
 - 如果操作遙控器，不直接指向清淨機正面，則靈敏度會降低。儘可能從清淨機正面的位置操作遙控器。

提供的附件

過濾網

嵌在清淨機內部。

※操作清淨機之前，請務必從塑膠袋中取出過濾網。



(1個)

遙控器

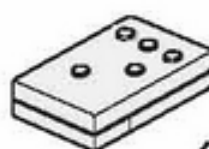

(1個)

遙控器用 4 號 AAA 電池

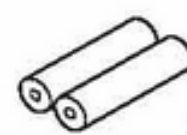

(2個)





安全注意事項

- 使用空氣清淨機之前，請仔細閱讀下列安全注意事項。

為了防止用戶或他人受傷及財產損失請務必遵守下列說明。另外，請仔細閱讀文字中出現的注意事項以確保正確使用。

■ 各符號的定義

由於忽視說明而造成的不正確操作會造成人身傷害或財產損失。嚴重程度以下列符號分類。

 警告	此符號表示可能有死亡或嚴重人身傷害的危險。
 注意	此符號表示可能有人身傷害或財產損壞的危險。

符號含義	
	表示「警告或注意」。
	表示「禁止」。
	表示「必須遵守」。

警告

為了防止火災、觸電和人身傷害

電源插座、電源插頭和電源線



- 在進行清潔和其它保養工作之前，請務必從電源插座中拔出電源插頭。切勿用濕手插拔。
- 將電源插頭牢固地插入電源插座中。
- 定期使用乾布擦拭電源插頭的灰塵。
- 如果電源線損壞，為了避免危險，必須由製造商、其服務代理或具有相關資格的人員進行更換。



- 切勿使用 110V AC 以外電壓的電源。
- 切勿損壞電源線。
(切勿損壞、改裝、用力彎折、拉伸或扭曲電源線。另外，切勿在電源線上放沉重物體或者箍縮電源線。)
- 切勿使用已損壞的電源線或電源插頭，或鬆脫的電源插座。

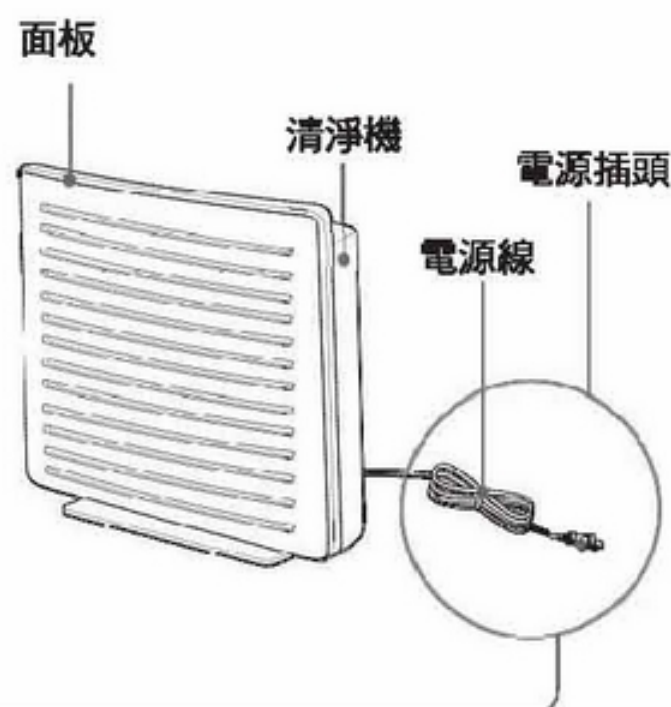
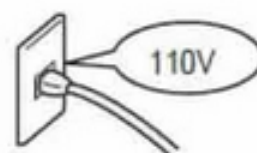

其他



- 切勿嘗試自行拆卸、改裝或修理本機。
- 切勿將手指或電線放在出風口和進風口中。

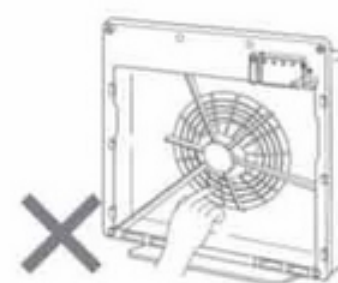

⚠ 注意

為了避免發生火災、短路、觸電、人身傷害和故障

電源插座、電源插頭和電源線



- 從電源插座拔下插頭時，請務必握住插頭，而不是電源線。
- 長時間不使用空氣清淨機時應將電源插頭從牆上的電源插座上拔出。

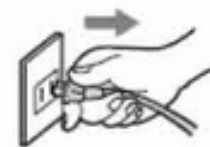

使用場所



- 切勿在潮濕的地方使用，如浴室。
- 切勿將空氣清淨機放在灼熱物體的附近，如加熱器。
- 切勿在空氣中浮游油煙的地方使用，如機油。
- 切勿將本機在廚房中替代通氣風扇使用。
- 切勿在使用有機溶劑或化學藥品的地方使用本機。
- 切勿在安裝了能產生火花的機器（如磨床和焊機）的地方使用空氣清淨機。



清淨機主機和面板



- 擦拭或噴灑可燃氣體，如殺蟲劑時，切勿使用苯或松香水。
- 切勿讓空氣清淨機吸入可燃氣體、點燃的香菸或香。
- 切勿將手指或其它物體放在面板上的出風口和進風口中。



其他



- 搬運空氣清淨機時，請牢固握住把手。
- 如果空氣清淨機與加熱設備同時使用，請經常為房間通風。
- 否則可能會造成一氧化碳中毒。
- 閱讀乾電池上面的注意事項後方可使用。
- 請使用日立空氣清淨機專用過濾網。
- 其他過濾網可能會造成機器故障。
- 切勿讓兒童或在身體、感官或精神方面有缺陷或缺乏經驗和知識的人員使用本機，除非這些人處於監督之下或得到相關指導。
- 兒童應受到監督，以確保不要讓兒童觸碰本機。
- 使用薰蒸（冒煙）型殺蟲劑時，切勿運轉本機。
- 用這種殺蟲劑會造成化學藥品積累在本機中並在隨後的運轉時排放出來，這會對身體健康有害。
- 使用殺蟲劑後，運轉清淨機之前請將房間通風良好。

防止產生地板刮痕或牆壁污染

清潔過程中／使用場所



- 清潔過程中，在地板上放一塊軟布並將本機和卸下的組件（面板和類似物體）放在上面。否則可能會造成地板上產生刮痕。



- 切勿在無法擦淨的牆壁，如用布覆蓋的白牆附近，使用本機。本機會吸入周圍的空氣並可能會產生局部污染。

使用注意事項

切勿將空氣清淨機安裝在不平穩的地方、接近障礙物的地方或地板上。
這種安裝方法可能會導致空氣清淨機翻倒或掉落。

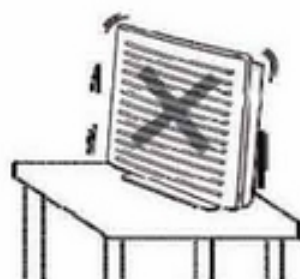

切勿阻擋進風口或出風口。
否則可能會造成機器故障。



切勿在卸下過濾網時運轉本機。
不使用過濾網沒有清潔效果。不使用過濾網運轉也可能造成機器故障。

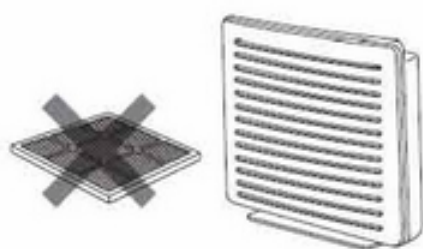

切勿將清淨機放在暴露在直射陽光的地方。
直射陽光可能會造成變形、褪色或故障。

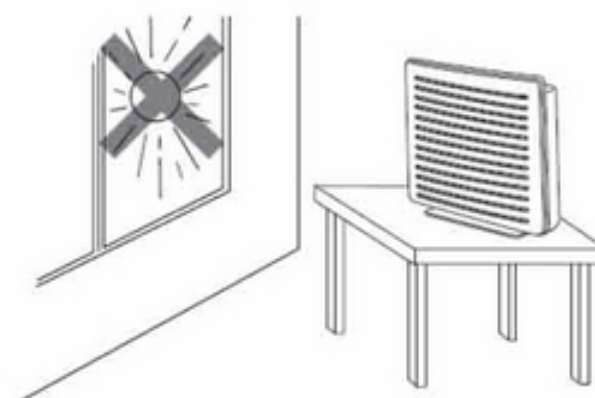

切勿阻擋或觸摸紅外線接收器和異味感測器。

紅外線接收器可能會被污染或損壞，導致靈敏度降低。



切勿讓遙控器受到碰撞。

切勿掉落遙控器或者踩到遙控器，並且切勿在上面放置任何物體。否則可能會造成機器故障。



偶爾為封閉的房間通風。

空氣清淨機沒有通風效果。

空氣清淨機無法去除香菸中的有害物質（一氧化碳等）。

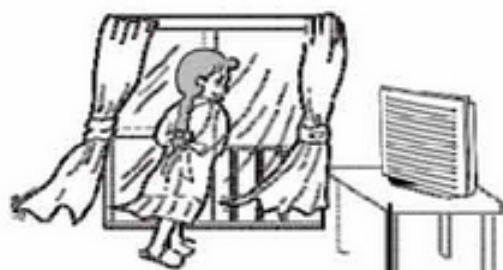

切勿在電視機或收音機附近使用。

廣播可能會被干擾。將空氣清淨機安裝在距離這些設備 2m 或更遠的地方。

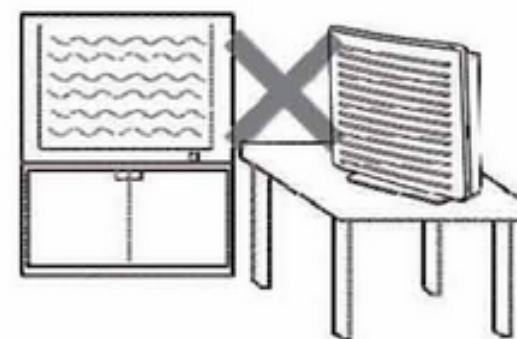

操作準備

備註

- 在清淨機下面放一塊軟布或類似物體以保護地板免受刮傷。
- 如果安裝了帶有塑膠袋的過濾網，則無法獲得清潔效果。這也可能會造成故障。

在本機中安裝過濾網 (更換過濾網時執行相同的步驟)

1 拆下面板。

1 將空氣清淨機正面朝上放在穩定、水平的表面上。

2 把手指放在面板下 (兩個舌片) 慢慢抬起面板，輕輕滑動到頂面進行搬移。

3 抓住前置濾網的兩個耳狀物進行搬移。



2 安裝過濾網。

1 從塑膠袋中取出過濾網並安裝在本機上。

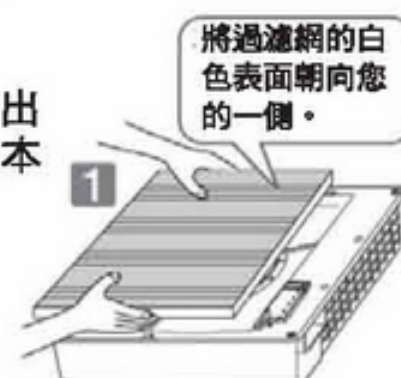

● 安裝過濾網，使過濾網側面上的「手前側」字樣朝向面板。



備註

切勿用力打開面板。這樣做可能導致零件損壞。

3 將面板重新安裝到本機上。

1 將前置濾網的四個舌片牢固地插入本機的孔中。
● 安裝過濾網，使過濾網側面的「手前側」標記朝向面板。

2 將面板上部內側的兩個舌片牢固地插入本機頂部的兩個圓柱缺口中。
● 將一個舌片插入一個圓柱缺口中，然後再將另一個舌片插入另一個圓柱缺口中。

3 輕輕地推面板的底部直到發出喀嗒一聲關閉。

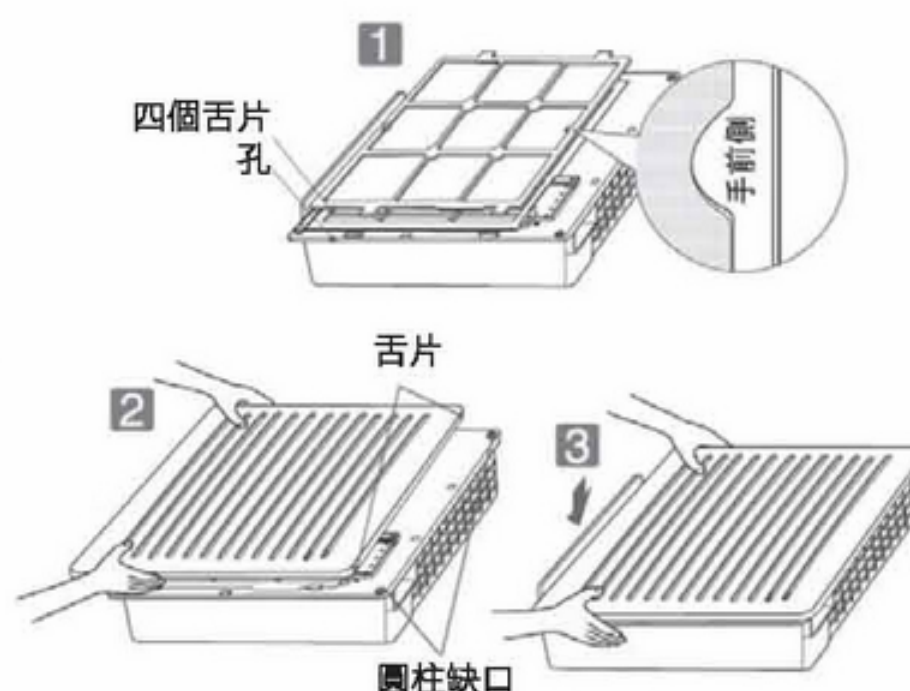

將電池裝入遙控器

1 拆下電池蓋。



2 裝入電池並關上電池蓋。

- 按照指示的正確極性，裝入附帶的兩個4號「AAA」電池。
- 其使用壽命要比全新的電池短。
- 電池為耗材。
- 更換電池時，請同時更換兩節電池。
- 僅可使用兩個錳電池或兩個鹼性電池。切勿混裝電池。

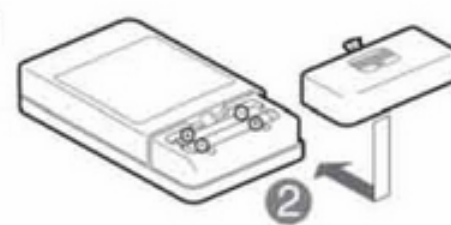

安裝

- 避免靠近加熱設備，並選擇通風良好的地方。

備註

切勿將清淨機放在不平穩的支架或類似物品上。清淨機掉落可能會造成損壞或故障。

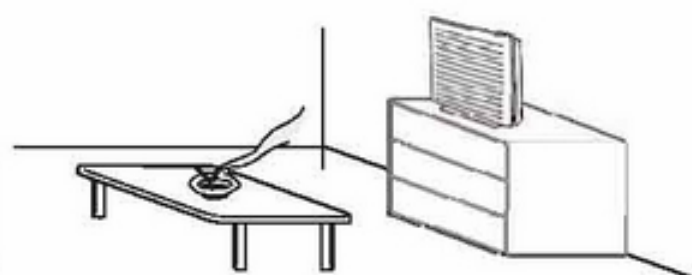

使用注意事項

操作準備 安裝

使用遙控器

這裡介紹了如何使用遙控器操作空氣清淨機。有關使用遙控器對清淨機的操作請參見 **→第11頁**。

開始運轉

●遙控器

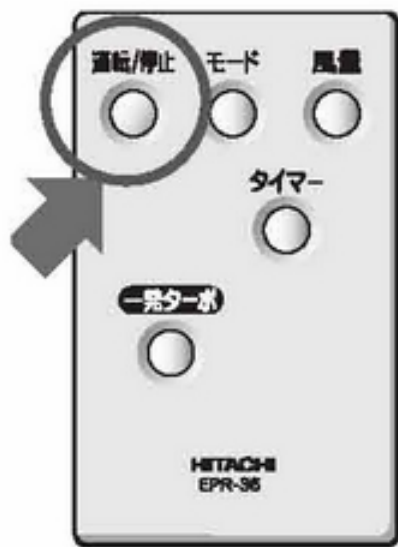

●空氣清淨機

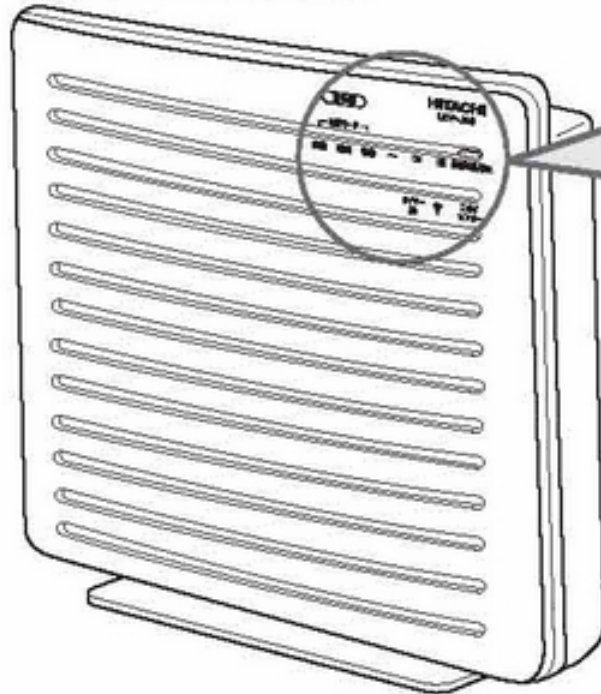

●指示燈部分

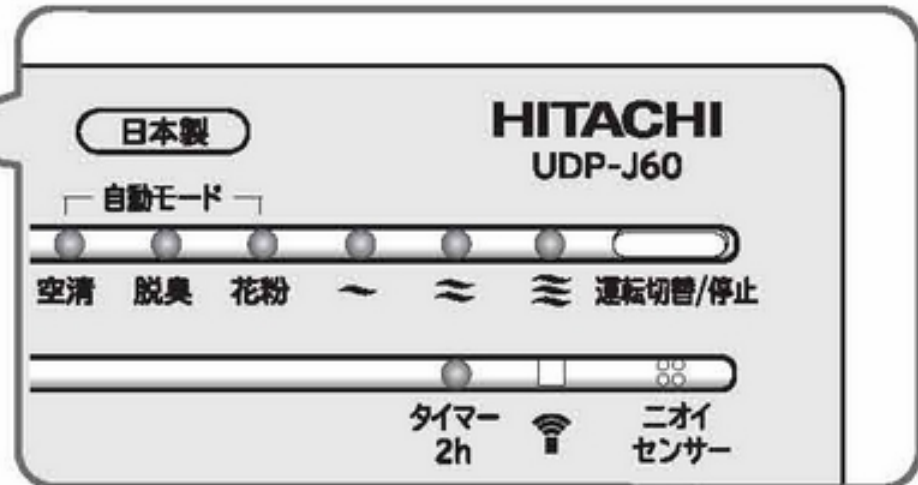

1 將電源插頭牢固地插入電源插座中。



●插入電源插頭的前 3 分鐘內，本機將檢查室內空氣狀況並保存在記憶中。在檢查過程中，「空氣清淨」指示燈將閃爍綠色。3 分鐘後，指示燈將停止閃爍並熄滅。

●您可以在本機插電後 3 分鐘之內開始其運轉。在這種情況下，「空氣清淨」指示燈也會持續閃爍，3 分鐘後指示燈將停止閃爍並持續亮起。

2 按下 **運轉/停止** 按鍵。

運轉/停止



按鍵。

運轉開始並且指示燈點亮。

運轉/停止

運轉過程中按下 **運轉/停止** 按鍵會停止運轉。



「自動模式」和「風量」指示燈亮起。(自動模式中的「空氣清淨」指示燈在閃爍 3 分鐘後持續亮起。)

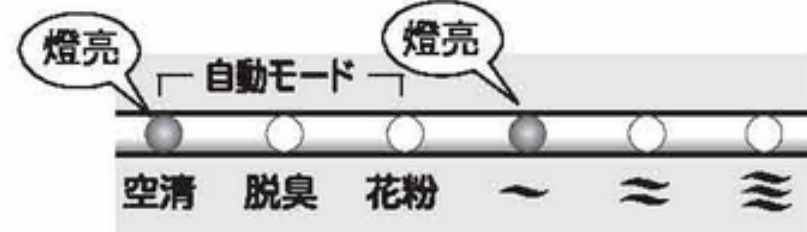

●在自動模式中出廠設置為「空氣清淨」。

●從第二次開始，記憶功能可使本機從記憶狀態開始運轉。 **→第11頁**

待機時的電量消耗

●只要電源插頭一直插在電源插座中，即使不使用本機也會消耗 0.4 W 功率。(長時間不使用本機時，請拔出電源插頭。)

選擇自動模式 (基本使用方法)

- 有 3 種自動模式可供選擇。
- 在自動模式的運轉過程中，風扇將不會停止。

自動模式及選擇時的提示

模式	選擇時的提示
空氣清淨	這是正常運轉模式。 異味感測器可偵測到空氣污染的程度，並且可自動切換風量。
異味	擔心有房間異味時建議使用該模式。 異味感測器偵測空氣污染程度並切換到比本機在「空氣清淨」模式中運轉時快的「急速」運轉。
花粉	擔心有花粉污染時建議使用該模式。 使用中等風量連續運轉 20 分鐘。然後，異味感測器偵測空氣污染程度並再繼續（以靜音或「中速」風量）自動運轉 20 分鐘。之後再重複這些操作。

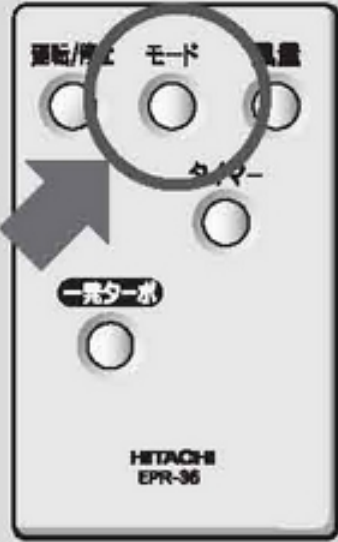

按下 **モード** 按鍵。

每次按下該按鍵時會切換運轉模式。

● 所選模式指示燈亮起 (綠色) 亮起。

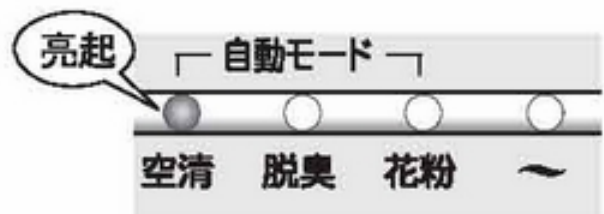

每次按下模式按鍵時會切換運轉模式。

空氣清淨 → 異味 → 花粉

使用遙控器

備註 ● 當本機以自動模式運行時，風量指示燈自動切換並點亮，但當室內空氣比較乾淨時，最後亮起的風量指示燈將熄滅。在這種情況下，風扇仍然旋轉，以偵測空氣污染程度。

切換風量

- 可從三個不同級別中選擇需要的風量。

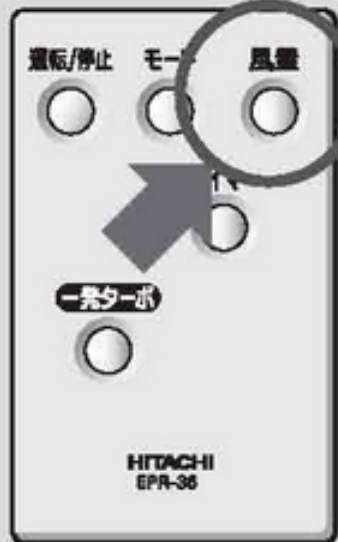

按下 **風量** 按鍵。

每次按下該按鍵時會切換風量。

● 已設置風量指示燈亮起。



● 風量按下列順序變化。

靜音 (綠色) → 中速 (綠色) → 急速 (綠色)

使用遙控器(續)

開始運轉

- 多個人抽煙時或者想要快速清潔室內空氣時，該操作非常有用。



一発ターボ
按下  按鍵

急速風量運轉將持續大約5分鐘。

最大運轉後，會繼續急速運轉前的狀態。

● 風量指示燈  閃爍 5 分鐘

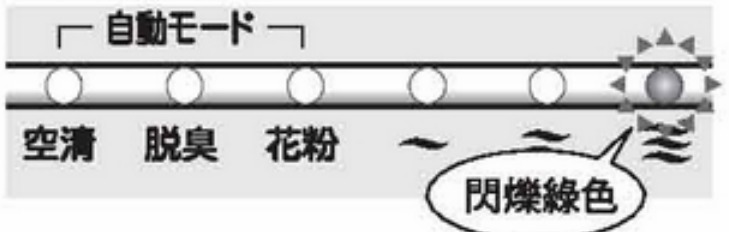

閃爍綠色

如何取消

運轉過程中按下  按鍵或  按鍵。

使用定時器



タイマー
按下  按鍵

急速風量運轉將持續大約5分鐘。

最大運轉後，會繼續急速運轉前的狀態。

● 定時器指示燈點亮。



亮起

如何設置/取消

每次按下  按鍵時，會在「設定」和「取消」之間交替切換。



使用本機上的控制按鍵

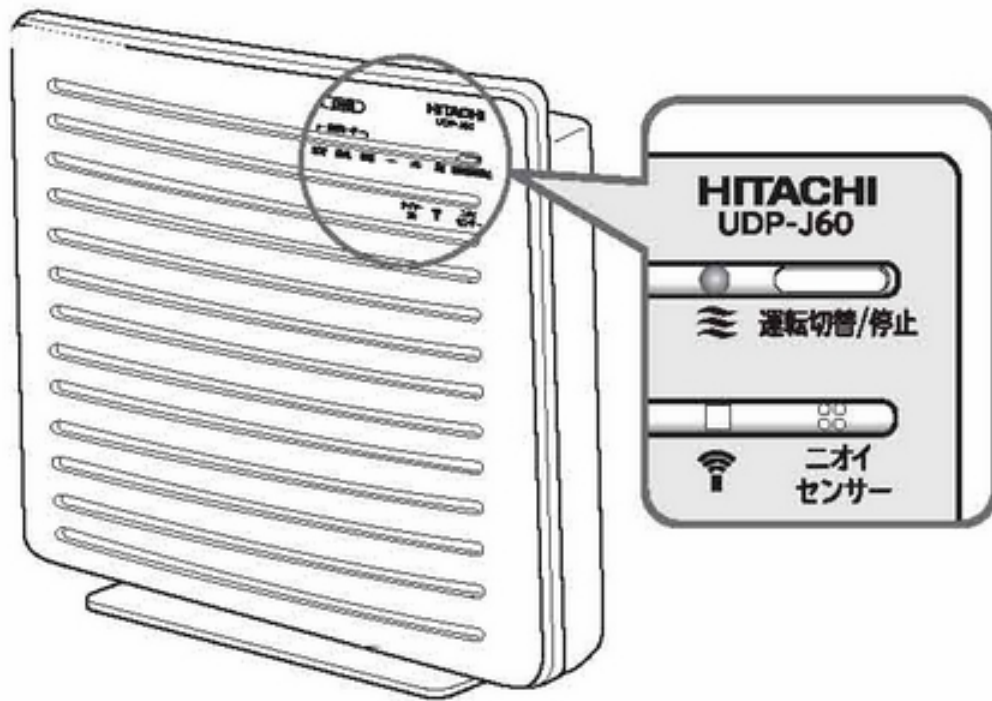

按下  按鍵
運轉切替/停止

●每次按下運轉切替/停止按鍵停止本機時，點亮的指示燈將按以下順序切換，直到停止本機。

空氣清淨 → 脫臭 → 花粉 → ~ → ~ → ~ → 關閉

記憶功能 / 感測器 / 自動偵測

記憶功能 (僅對於遙控器)

- 停止運轉然後重啟時，清淨機將繼續關閉前的運轉狀態。
 - 如果操作清淨機 5 秒或更長時間，運轉狀態會被保存到記憶中。(如果在 5 秒以內停止運轉，則運轉狀態不會被保存到記憶中。)
 - 計時器設置不保存在記憶中。
 - 拔下電源插頭後，已保存的記憶被清除，出廠設置被恢復。

異味感測器

- 感測器可偵測到空氣中的異味，如香菸的煙味或寵物的異味。即使您感覺空氣是清潔的，如果異味感測器發現未被過濾網清除的任何氣體成分，清淨機仍會繼續運轉。 → 第14頁
- 下面的任何一種情況可能也會被異味感測器偵測到。
 - 燃燒設備運行時產生的可燃氣體、酒精、化妝品的氣味、噴霧劑、水蒸氣、劇烈溫度變化等。



自動偵測

- 空氣清淨機和異味感測器一起偵測室內空氣污染程度，然後開始自動運轉。
 - 插入電源插頭的前 3 分鐘內本機將檢查室內空氣狀況並保存在記憶中。此時，「空氣清淨」指示燈將閃爍。3 分鐘後，「空氣清淨」指示燈將熄滅，此時清淨機做好運轉準備。
- 插好電源插頭後可以在 3 分鐘之內開始運轉。在這種情況下，「空氣清淨」指示燈也將繼續閃爍，表示本機正在檢查室內空氣狀況。3 分鐘後，如果本機在自動模式中運行空氣清淨運轉，指示燈將持續亮起。
- 如果在空氣污濁的情況下插入電源插頭，感測器靈敏度可能會下降。

使用本機上的控制按鍵

記憶功能 / 感測器 / 自動偵測

清潔 (清潔週期：每月一次)

備註

- 切勿向清淨機主機上潑水。潑上的水是造成故障的原因之一。
- 切勿使用揮發性溶劑。如汽油、松香水、苯、蠟、煤油、酒精等或拋〔擦〕光粉、鹼性清洗劑。這些化學製品可能會造成變形、褪色、損壞或印刷字跡被清除。
- 使用經化學處理的布時，請遵照其使用說明。
- 切勿使用烘乾或加熱器使清淨機乾燥。加熱可能會造成變形。

備註

- 在清淨機下面放一塊軟布或類似物體以保護地板免受刮傷。

清淨機主機

- 請用水或中性洗滌劑浸泡過後並擰乾的軟布來擦拭本機或面板上的灰塵。擦完灰塵後，仔細擦拭本機或面板使其表面沒有洗滌劑殘留。



前置濾網

- 若要清潔前置濾網，請遵照下列步驟。

1 拆下面板。

- 1 將空氣清淨機正面朝上放在穩定、水平的表面上。
- 2 把手指放在面板下（兩個位置），慢慢抬起面板，輕輕滑動到頂面進行搬移。

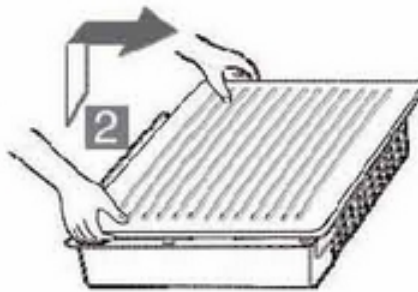

2 拆下前置濾網。

- 抓住兩個舌片，去掉前置濾網。

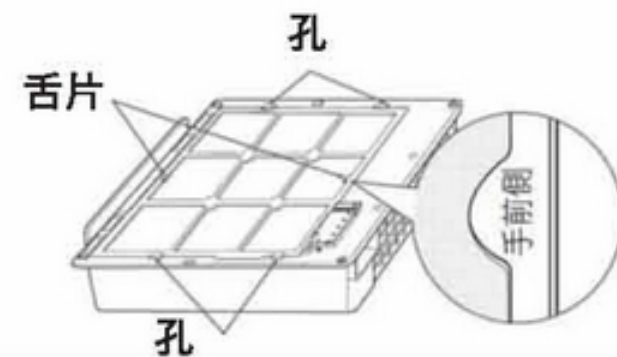

備註

- 切勿用力打開面板。這樣做可能導致零件損壞。

3 清潔前置濾網。

- 使用真空吸塵器或類似物品清除灰塵。如果無法將灰塵清除，請用水清洗。清洗後，將前置濾網徹底放水然後在通風良好且無陽光直射的地方將其陰乾。
- 清洗前置濾網時，應使用舊牙刷等軟刷。
- 如果想要清除前置濾網上的灰塵，請使用真空吸塵器或類似物體。



4 重新安裝前置濾網。

- 以步驟 2 的相反順序將前置濾網牢固地插入本機上的孔中並將其鎖定到位。
安裝過濾網，使過濾網側面的「手前側」標記朝向面板。

5 重新安裝面板。

- 1 將面板上部內側的兩個舌片牢固地插入本機頂部的兩個圓柱缺口中。
 - 將一個舌片插入一個圓柱缺口中，然後再將另一個舌片插入另一個圓柱缺口中。
- 2 輕輕地推面板的底部直到發出啞嗒一聲關閉。



- 前置濾網為消耗品。
需要更換損壞的前置濾網時，請購買更換零件。

過濾網更換

更換間隔

- 過濾網為消耗品。
- 空氣清淨機每天處理抽 5 根香菸所產生的煙霧時，過濾網更換間隔應大約為 2 年。
- 如果集塵濾網的顏色變得與清淨機主機上所貼的灰塵度標籤相似，則應盡早更換集塵濾網。
 - 灰塵度標籤上的顏色僅作參考顯示。根據安裝位置，被污染過濾網的實際顏色可能與該標籤上所顯示的顏色有所不同。



- 根據安裝位置和使用狀況，過濾網可能需要提前更換。當灰塵或異味難以去除時，請在比建議時間提前時更換過濾網。否則過濾網可能會產生異味。
- 在下列情況下，應提前更換過濾網。
 - 當清淨機吸入油性煙霧、炭灰（煤煙）等時，或者建好新房子後或改建房子後殘留新建築材料的氣味時。
 - 在商店中使用時，如咖啡店、電子遊樂場、理髮店、美容院，或者在辦公室或 KTV 店中使用時。
 - 當清淨機吸入大量香菸煙霧時。
 - 當清淨機吸入加熱設備所產生的燃燒氣體時。
 - 當清淨機吸入油漆、膠水等溶劑時。
 - 當在靠近交通負荷大、灰塵較多的馬路附近使用時。

有關過濾網操作的注意事項

- 在使用之前，請務必從塑膠袋中取出過濾網。
 - 過濾網仍在塑膠袋中時切勿進行安裝。否則可能會造成故障。
- 不要粗暴操作。
 - 切勿擠壓、揉捏、卷曲或拉伸過濾網。過濾網一旦損壞，則會喪失清潔效果。
- 切勿清洗過濾網。
 - 過濾網不可清洗以再次利用。請購買新過濾網以進行更換。

更換過濾網

- 請使用另售的過濾網 No. EPF-CX40F-001。
- 更換過濾網之前，請務必停止清淨機運轉並從電源插座中拔出電源插頭。
- 過濾網裡面有合成樹脂。棄置過濾網時，請依照廢棄物處理法規規定。

1 將過濾網取出。

- 拆下面板，取出過濾網。 → 第 7 頁



2 安裝過濾網。

- 從塑膠袋中取出新過濾網並進行安裝。關於安裝步驟請參見「運轉的準備」。

→ 第 7 頁

備註

- 切勿用力打開面板。這樣做可能導致零件損壞。



故障排除手冊

找人維修前 請再次確認下列項目。

現象	請確認	解決方案
不吹出氣流或者電源無法打開。	<ul style="list-style-type: none"> ● 電源插頭是否已牢固地插入電源插座中？ ● 斷路器是否關閉？ 	<p>將電源插頭牢固地插入電源插座中。</p> <p>打開斷路器。</p>
煙霧或氣味未能有效去除，或者有異味。	<ul style="list-style-type: none"> ● 過濾網是否變髒？ 	<p>參考「過濾網更換」部分，更換過濾網。根據安裝位置和使用狀況，過濾網可能需要盡快更換。</p> <p>→ 第 13 頁</p>
無法進行遙控操作。	<ul style="list-style-type: none"> ● 電池極性是否正確？ ● 電池電量是否耗盡？ ● 遙控紅外線接收器是否變髒？ 	<p>以正確極性裝入電池。 → 第 7 頁</p> <p>更換電池。 → 第 7 頁</p> <p>清潔紅外線遙控器</p>
雖然選擇了自動模式且室內的空氣是乾淨的，但風量並不會降低。	<ul style="list-style-type: none"> ● 附近是否有異味感測器可能會偵測到的物體？ 例如： · 產生可燃性氣體的設備 · 酒精、化妝品、噴霧劑等 	<p>清淨機可以偵測到無法由過濾網清潔的不可見氣體成份並繼續運轉。打開窗戶將房間通風。</p> <p>查看「異味感測器」，看感測器是否偵測到了某些異常狀況。 → 第 11 頁</p>
雖然選擇了自動模式且室內的空氣是有污染，但風量並不會增大。	<ul style="list-style-type: none"> ● 異味感測器是否被任何障礙物阻擋？ ● 將清淨機電源插頭插入電源插座中時，周圍空氣是否乾淨？ 	<p>拿開障礙物。</p> <p>改變風量。或者在周圍空氣乾淨時，打開窗戶並將電源插頭插入電源插座中。 → 第 9 頁</p>

下列情況為正常現象

現象	原因
雖然選擇了自動模式且風量指示燈已經熄滅，但風扇仍然旋轉。	本機正在以自動模式運轉且已做好運轉準備。這是正常現象。
將電源線插入電源插座中時有噪音	電源打開的同時電流流至異味感測器等電器零件中。這是正常現象。
在「急速」運轉過程中清淨機主機振動	風扇旋轉產生振動。這是正常現象。

更換零件(另售)

過濾網

訂購時請指定更換零件編號
No. EPF-CX40F-001。



前置濾網

訂購時請指定更換零件編號
No. EP-BX40-002。



規格

型號	UDP-J60		
電源	單相 110V 60Hz		
風量切換	急速	中速	靜音
消耗電功率 (W)	41	20	16
風量 (m ³ /min)	3.2	1.1	0.6
適用地板面積	25 m ²		
外觀尺寸 (mm)	400 (寬) x 424 (高) x 133 (深)		
重量	4.0 kg		
電源線長度	約 1.8 m		

操作面板對照示意圖

本機日文面板

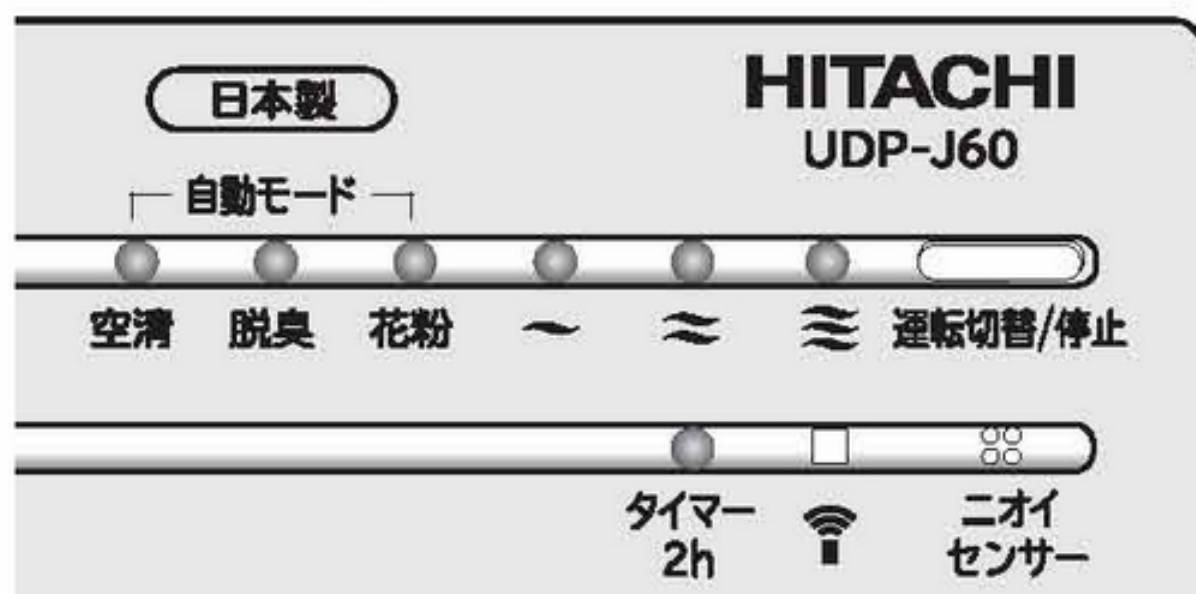

對照中文說明

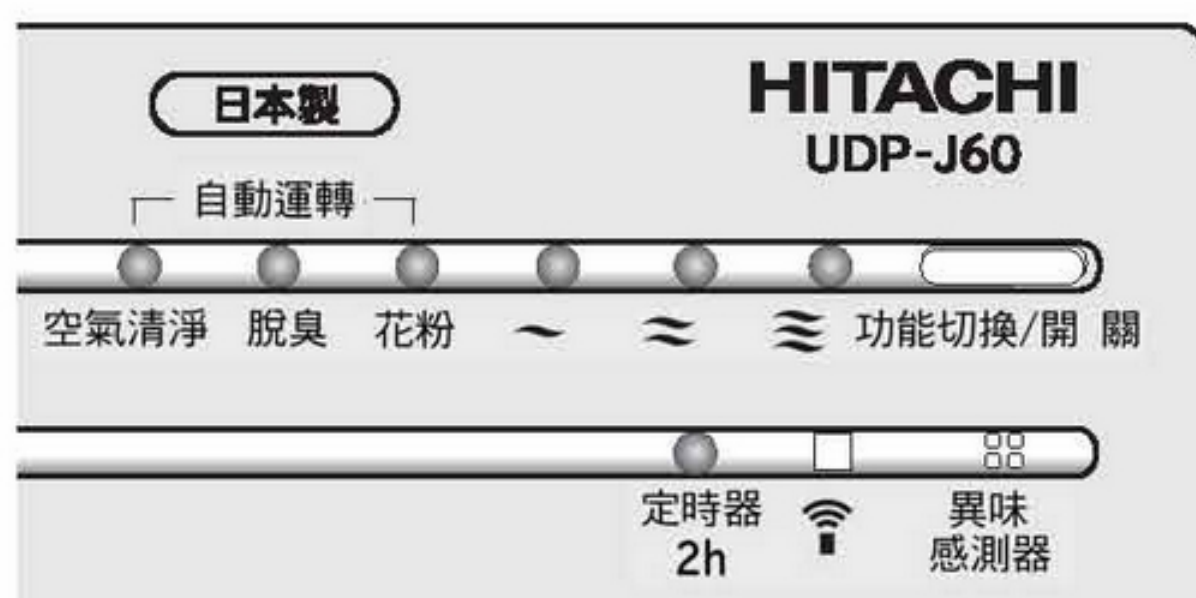

台灣日立全省服務站

台北服務部 TEL : (02)2994-3131 彰化分公司 TEL : (04)761-3121
基隆營業所 TEL : (02)2436-5811 南投服務站 TEL : (049)233-8324
蘭陽營業所 TEL : (03)956-4119 雲林服務站 TEL : (05)533-5065
花東營業所 TEL : (03)856-2070 嘉義分公司 TEL : (05)213-1688
台東服務站 TEL : (089)350-606 台南分公司 TEL : (06)259-2141
桃園分公司 TEL : (03)392-2661 高雄分公司 TEL : (07)224-9520
新竹分公司 TEL : (03)535-6388 屏東營業所 TEL : (08)755-3355
台中分公司 TEL : (04)2325-7766

網址 : <http://www.taiwan-hitachi.com.tw/>

本公司各地服務站，時有增加或變更地址、電話，如有不周之處，敬請賜告。

顧客記事欄

為日後聯絡服務方便，請詳細記載下列各欄：



型 式	
購買年月日	年 月 日
購 買 商 店	
	TEL :



台灣日立股份有限公司

總公司 中華民國台北市 104 南京東路三段 63 號 TEL : (02)2508-3311