

# 使用說明書

**HITACHI**  
Inspire the Next

日立 **加濕** 空氣清淨機

## UDP-J80

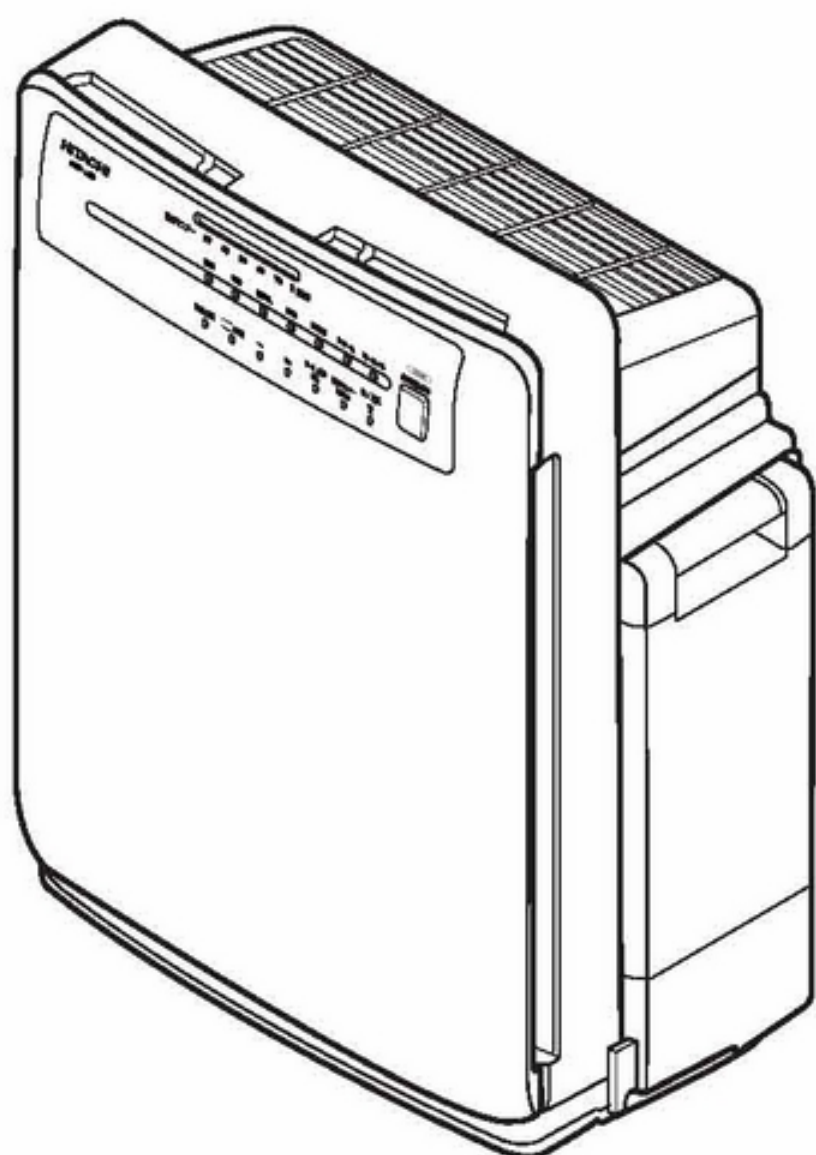

感謝您購買日立空氣清淨機。  
本空氣清淨機僅供家庭使用。切勿將本機用於空氣清淨之外的用途。  
在使用之前，請仔細閱讀本使用說明書以確保正確操作本機。  
將本說明書存放在便於取用的地方以供日後參考。

閱讀「安全注意事項」→第 4-6 頁以確保正確使用。

## 目錄

### 使用之前

|                        |    |
|------------------------|----|
| ● 功能／各組件名稱／操作按鍵和指示燈／附件 | 2  |
| ● 安全注意事項               | 4  |
| ● 使用注意事項               | 7  |
| ● 操作準備                 | 8  |
| · 在本機中安裝過濾網            | 8  |
| · 將電池裝入遙控器             | 9  |
| · 為水箱加水                | 9  |
| ● 安裝                   | 10 |

### 操作空氣清淨機

|                 |    |
|-----------------|----|
| ● 使用遙控器         | 10 |
| · 開始運轉          | 10 |
| · 選擇運轉模式        | 11 |
| · 切換風量          | 12 |
| · 急速運轉          | 13 |
| · 使用定時器         | 13 |
| ● 使用本機上的控制按鍵    | 14 |
| ● 記憶功能／感測器／自動偵測 | 14 |
| · 記憶功能          | 14 |
| · 空氣感測器         | 14 |
| · 異味感測器         | 14 |
| · 煙塵感測器 · 濕度感測器 | 15 |
| · 自動偵測          | 15 |
| · 調整感測器靈敏度設定    | 16 |
| ● 實用功能          | 17 |
| · eco 運轉        | 17 |
| · 亮度控制          | 17 |





### 清潔和保養

|                       |    |
|-----------------------|----|
| ● 清潔                  | 18 |
| · 「清潔加濕濾網」指示燈亮起時      | 18 |
| · 水箱 · 加濕濾網           | 19 |
| · 更換加濕濾網              | 20 |
| · 盛水托盤／托盤蓋            | 20 |
| · 前置濾網                | 21 |
| · 清淨機主機 · 煙塵感測器       | 22 |
| ● 過濾網更換               | 23 |
| · 更換間隔 · 有關過濾網操作的注意事項 | 23 |
| · 過濾網更換               | 24 |
| ● 警告顯示                | 25 |
| ● 故障排除手冊              | 25 |
| ● 更換零件                | 28 |
| ● 規格                  | 28 |
| ● 操作面板對照示意圖           | 29 |

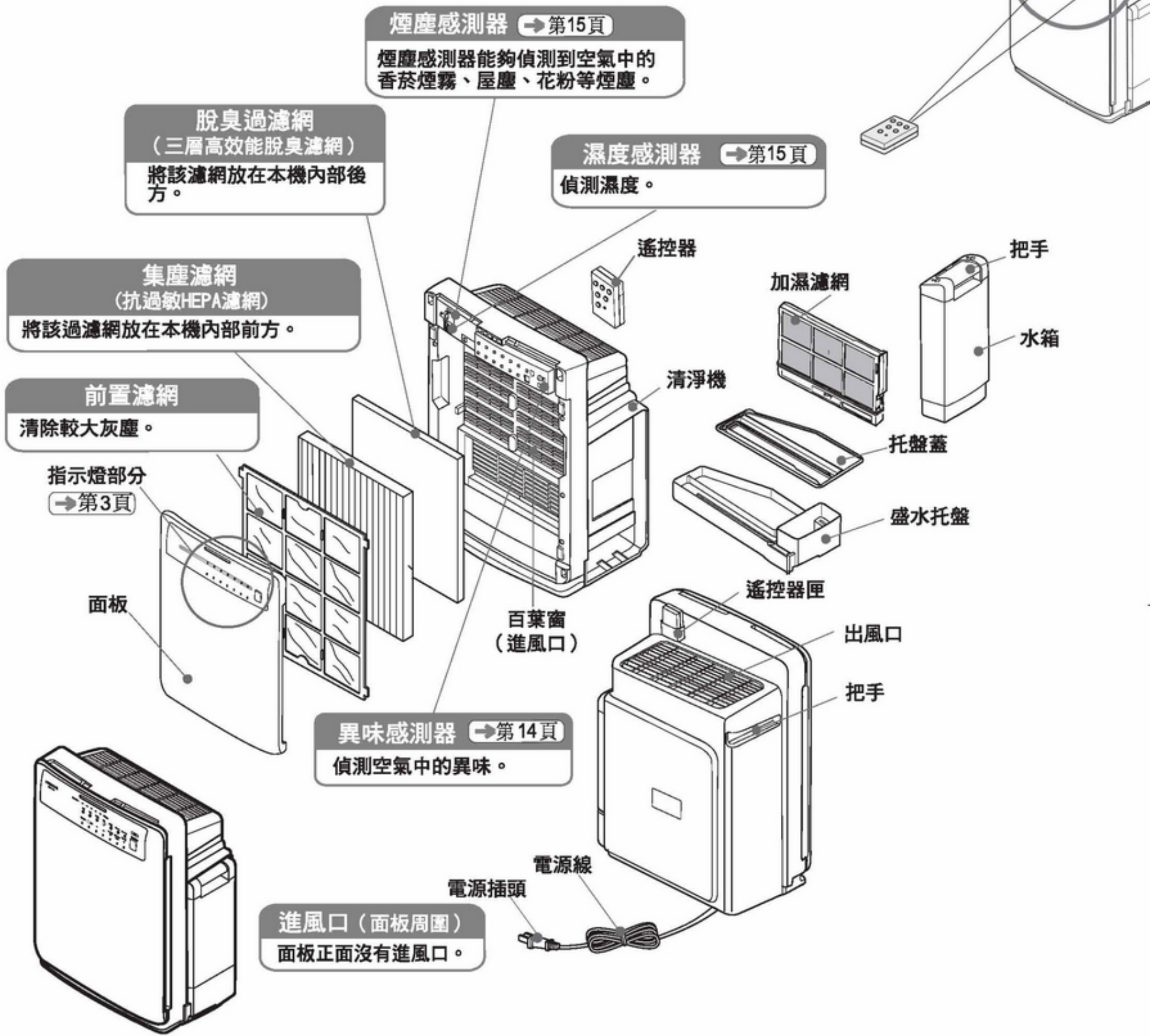

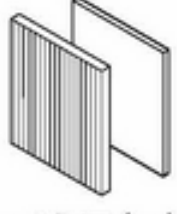
# 功能／各組件名稱／操作按鍵和指示燈／附件

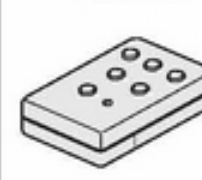

| 提供的附件  |  |   |  |  |
|--|--|---|--|--|
| <p><b>過濾網</b><br/>內嵌於清淨機。<br/>※操作清淨機之前，請務必從塑膠袋中取出該濾網。</p>  <p>HEPA濾網 (x1)<br/>脫臭濾網 (x1)</p> | <p><b>前置濾網</b></p>  <p>(1個)</p> | <p><b>遙控器</b></p>  <p>(1個)</p> | <p><b>遙控器用 4 號「AAA」電池</b></p>  <p>(2 顆)</p> | <p><b>加濕濾網</b></p>  <p>(1個)</p> |



# 操作按鍵和指示燈

## 操作按鍵和指示燈

### 濕度顯示 → 第10, 15頁

表示運轉過程中的大約室內濕度等級。

|         |           |           |
|---------|-----------|-----------|
| 低<br>橙色 | ← 中<br>綠色 | → 高<br>橙色 |
| 30      | 40        | 50        |
| 60      | 70        |           |

### 運轉模式 → 第11頁

顯示運轉模式。

- 空氣清淨、花粉、強力脫臭  
指示燈：綠色
- 加濕、肌膚保濕  
指示燈：橙色

### 開／關按鍵 → 第14頁

使用該按鍵可啟動／停止運轉或切換運轉模式。

### 空氣感測器 → 第14頁

指示燈亮起或閃爍綠色以顯示煙塵／異味感測器偵測到的空氣狀況。



### 風量 → 第12頁

這些指示燈（綠色）表示運轉過程中的風量。

- 風量自動：自動運轉過程中的風量
- eco 節電：指示 eco 運轉啟用

這些指示燈顯示使用遙控器上的風量按鍵選擇的風量。

- 靜音
- 中速
- 高速或急速（閃爍）

### 清潔加濕濾網 → 第18頁

此指示燈（紅色）顯示清潔加濕濾網的時間。

### 紅外線遙控接收器

接收遙控器的訊號。

### 定時關機 → 第13頁

設定 4 小時定時關機時，此指示燈（綠色）會亮起。

## 遙控器

● 使用遙控器時，將遙控器對準指示燈部分的紅外線遙控接收器。  
● 將遙控器直接對準紅外線遙控接收器時，可遙控的距離長達 6 m 左右。

### 開／關按鍵 → 第10頁

按下此按鍵可啟動／停止運轉。

### eco 按鍵 → 第17頁

按下該按鍵可啟動／停止eco運轉。

### 風量按鍵 → 第12頁

按下此按鍵可切換風量。

### 急速按鍵 → 第13頁

按下此按鍵可啟動急速運轉。

### 模式按鍵 → 第11頁

按下此按鍵可切換運轉模式。

### 定時器按鍵 → 第13頁

按下此按鍵可設定關機定時器。

### 感測器設定按鍵 → 第16頁

按下此按鍵可切換感測器靈敏度。



### 備註

- 在使用變頻照明設備或者電子快速啟動照明設備的房間中，或者紅外線遙控接收器暴露在直射陽光下時，遙控器可能無法運作。
- 將遙控器直接對準紅外線遙控接收器時，靈敏度最高。盡可能從機體正面直接操作遙控器。



# 安全注意事項

## ●使用本機之前，請仔細閱讀下列安全注意事項。

為了防止使用者或他人受傷及財產損失，必須遵守下列說明。另外，請仔細閱讀文字中出現的注意事項以確保正確使用。

## ■各符號的定義

由於忽視說明而造成的不正確操作會造成人身傷害或財產損壞。嚴重程度以下列符號分類。

| 符號的意義   |                                 |
|---|---------------------------------|
|    | <b>警告</b> 此符號表示可能有死亡或嚴重人身傷害的危險。 |
|    | <b>注意</b> 此符號表示可能有人身傷害或財產損壞的危險。 |
|  | 表示「警告或注意」。                      |
|  | 表示「禁止」。                         |
|  | 表示「必須遵守」。                       |

## 警告

### 為了避免發生火災、觸電和人身傷害

#### 電源插座、電源插頭和電源線



- 在進行清潔和其他維修工作之前，務必從電源插座中拔出電源插頭。切勿用濕手插拔。

否則可能會造成觸電或人身傷害。

- 從電源插座拔下插頭時，務必握住插頭，而不是電源線。

否則可能會造成觸電或短路，甚至造成火災。

- 長時間不使用空氣清淨機時，務必從電源插座中拔出電源插頭。另外要將水箱和盛水拖盤中的水排出。

否則可能會造成觸電、火災或發出難聞的異味。

- 將電源插頭牢牢地插入電源插座中。

否則可能會造成觸電、火災、冒煙和起火。

- 定期使用乾布擦拭電源插頭的灰塵。

否則可能會造成火災。

- 如果發現任何異常現象時（漏水、燒焦味等），請停止運轉並拔下電源插頭。

否則可能會因接地線漏電或短路而造成觸電或火災。

- 如果電源線受損，必須由其製造商、維修人員或類似的合格人員進行更換，以免發生危險。

- 切勿使用 110 V AC 以外的電壓。

否則，可能會造成火災或觸電。

- 切勿損壞電源線。

（切勿損壞、改裝、用力彎折、拉伸或扭曲電源線。另外，切勿在電源線上放置重物或者夾住電源線。）

否則可能會造成火災或觸電。

- 切勿使用受損的電源線或電源插頭，或是鬆動的電源插座。

否則可能會造成觸電、短路或起火。

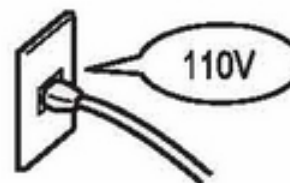
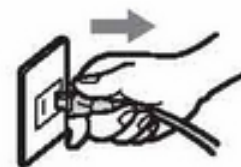



## 警告

### 水箱、盛水托盤和加濕濾網



- 切勿在未放妥水箱、盛水托盤和加濕濾網的情況下操作本機。否則可能會造成人身傷害或機器故障。
- 清潔水箱或盛水托盤時，切勿使用洗滌劑（無論是廚房用還是洗衣用）。洗滌劑成分可能會造成損壞和漏水，或者觸電、人身傷害或機器故障。
- 切勿握住把手搬運水箱。水箱掉落可能會造成意外人身傷害或其他事故。
- 切勿拆卸水箱蓋。否則可能會造成兒童誤吞等事故。

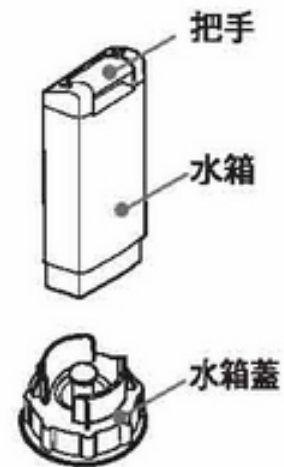

### 使用場所



- 切勿在潮濕的地方使用本機，如浴室。否則可能會造成觸電或機器故障。
- 切勿將本機放在高溫物體附近，如加熱器。否則可能會造成機器故障或變形。
- 切勿在空氣中浮游煤煙（如機油）的地方使用本機。否則可能會造成裂痕或火災。
- 切勿將本機在廚房中替代通氣風扇使用。否則可能會造成機器故障。
- 切勿在使用有機溶劑或化學物品的地方使用本機。否則可能會造成褪色、變形或火災。
- 切勿在安裝會產生易燃灰塵或火花的機床（如磨床和焊接機）的地方使用本機。因為火花可能造成火災。



### 清淨機和面板



- 清潔清淨機或噴灑可燃氣體（如殺蟲劑）時，切勿使用苯或松香水。否則可能會造成裂痕、觸電、起火和爆炸。
- 切勿讓空氣清淨機吸入可燃氣體、點燃的香菸或香。否則可能會造成火災。
- 搬運空氣清淨機時，請牢牢握住把手。機器掉落可能會造成人身傷害或本機損壞。

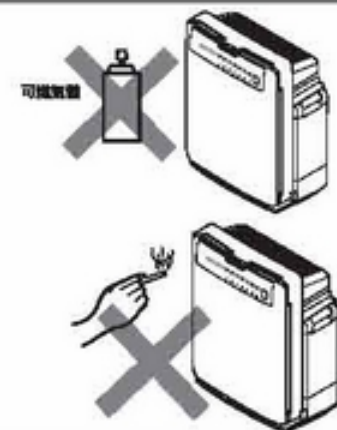

### 其他



- 本機無法操作或發生異常時，如冒煙或發出異味，請立即拔下電源插頭以防止事故，並聯絡經銷商進行檢查或修理。否則可能會因接地線漏電或短路而造成觸電或火災。
- 如果空氣清淨機與加熱設備同時使用，請經常為房間通風。否則可能會造成一氧化碳中毒。
- 切勿讓兒童或在身體、感覺或心智功能不足或缺乏經驗和知識者使用本機，除非有人能給予監督或指導。
- 應監督兒童，不要讓孩童觸碰本機。
- 切勿嘗試自行拆卸、改裝或修理本機。否則可能會造成火災、觸電或人身傷害。（請聯絡經銷商進行修理。）
- 切勿將手指或其他物體放在出風口和進風口中。否則可能會造成人身傷害或機器故障。
- 切勿將本機浸入水中或者將水潑到本機上。此外，請勿將水直接加入本機。否則可能會造成觸電或短路。
- 切勿傾斜或翻倒本機。切勿倚靠在本機或踩踏在本機上。否則可能會造成本機翻倒、人身傷害或漏水。
- 切勿將本機安裝在不平穩或接近嬰幼兒的地方。否則可能會造成本機翻倒和人身傷害。

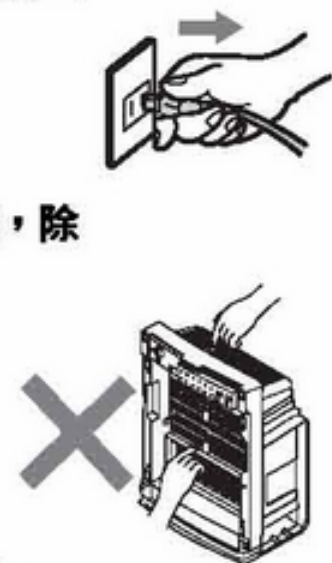



# 安全注意事項（續）



## 注意

### 其他



- 搬運本機時，請牢牢握住把手。損壞或掉落可能會造成人身傷害。
- 小心緩慢地安裝或卸下面板和水箱。否則可能會造成漏水或夾傷手指。
- 閱讀乾電池的相關注意事項後方可使用。
- 每天使用自來水為水箱換水，並根據本使用說明書「清潔」部分中的說明定期清潔水箱。  
若未經清潔便繼續使用，污垢和水垢可能會造成黴菌和細菌傳播，因此產生異味。在少數情況下，還可能會影響敏感體質者的健康。  
在這種情況下，請醫生診視。
- 僅能使用乾淨的自來水  
否則可能會造成零件變形或劣化、機器故障或者因黴菌或細菌的傳播而產生異味。切勿使用熱水（超過40°C）、濾水器過濾後的水、鹼性離子水、礦泉水、井水或類似性質的水。切勿將有機溶劑、化學物品、香水或空氣芳香劑投入水箱中。
- 切勿飲用，或讓他人飲用水箱和盛水托盤中的水。  
否則可能會造成健康危害。
- 切勿蓋上水箱蓋後將水箱放置於本體外。  
水箱的內部壓力隨著環境溫度變化而改變，並且可能會因為變形或損壞而造成漏水或人身傷害。
- 請使用日立空氣清淨機專用濾網。  
其他濾網可能會造成機器故障。



- 使用薰蒸（煙霧）型殺蟲劑時，切勿運轉本機。  
使用這種殺蟲劑會造成化學物質累積在本機中並在隨後的運轉時排放出來，危害身體健康。  
使用殺蟲劑後，請保持室內通風。再運轉清淨機。
- 切勿讓水結冰。  
否則水箱可能受損，造成觸電危險和機器故障。若水將要結冰，將水箱和盛水托盤中的水排出。
- 切勿使用漏水的清淨機。  
否則可能會造成觸電。漏水時，從電源插座上拔下電源插頭並委託修理。
- 切勿在水箱裝水時搬運本機。
  - 否則可能會造成漏水或人身傷害。
  - 如果在水箱裝水時搬運本機，盛水托盤中的水位會上升並且機器運轉時會造成水溢出。
  - 搬運本機之前，先將水箱和盛水托盤中的水排出，然後再安裝到本機上。
- 水箱有水時，切勿使水箱翻倒或掉落。  
否則可能會造成人身傷害，或者水箱變形或損壞。  
水箱裝水時，請牢牢握住水箱。
- 切勿直視指示燈。  
否則可能會造成眼睛傷害。

## 防止刮傷地板或污染牆壁

### 清潔過程中／使用場所



- 清潔過程中，在地板上放一塊軟布並將本機和卸下的組件（面板、水箱、盛水托盤等）放在上面。  
否則可能會造成地板刮傷。
- 拉出盛水托盤時，小心不要讓盛水托盤底部刮傷地板。



- 切勿在無法擦淨的牆壁，如用布覆蓋的白牆附近，使用空氣清淨機。  
空氣清淨機會吸入周圍的空氣，並可能使出風口附近的牆壁髒污。



# 使用注意事項

**切勿將本機安裝在不平穩、斜坡或接近障礙物的地方。**

本機可能會掉落，從而造成損壞或機器故障。  
如果本機和地板之間的空間長期處於潮濕狀態，地板可能會發霉。  
本機傾斜時使用可能會造成漏水。



**切勿直接吹向動植物。**  
過強的氣流可能對動植物產生不良影響。

**切勿在本機上放置任何物體，並且切勿擋住進風口或出風口。**  
否則可能會造成機器故障。



**切勿將本機放在易被刮傷的地板或厚地毯上。**  
否則可能會損壞地板或地毯表面。

**切勿在運轉過程中觸摸或搬動本機（傾斜或抬起本機）。**  
搬動正在運轉的本機可能會導致風扇接觸內箱，從而產生噪音和造成本機故障。

**切勿在卸下濾網時運轉本機。**

不使用濾網沒有清潔效果。  
不使用濾網運轉也可能造成機器故障。



**切勿將本機放在暴露在直射陽光的地方。**  
直射陽光可能會造成變形、褪色或故障。



**切勿擋住或觸摸紅外線接收器、異味感測器或濕度感測器。**

- 紅外線接收器可能會被污染或損壞，導致靈敏度降低。
- 感測器靈敏度可能會下降。



**切勿讓遙控器受到碰撞。**

切勿掉落遙控器或者踩到遙控器，並且切勿在上面放置任何物體。否則可能會造成機器故障。



**切勿安裝在本機的氣流會直接吹到家具、電器用品、牆壁或天花板的地方。**

潮濕的氣流可能會使家具污染或變形，或者造成機器故障。



**切勿讓水箱受到碰撞。**

水箱可能會漏水而弄濕地板。另外，可能會從水箱蓋滲水而弄濕地板。

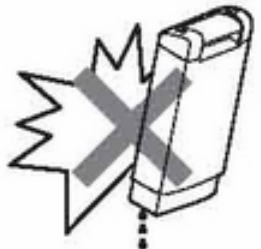

**偶爾為密閉的房間通風。**  
本機沒有通風效果。

\* 本機無法去除香菸中的有害物質（一氧化碳等）。

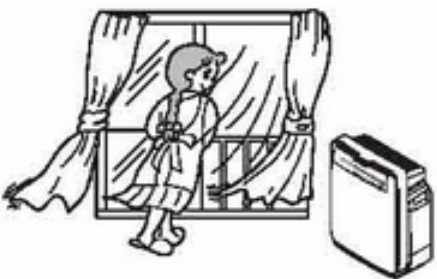

**切勿在電視機或收音機附近使用。**

廣播可能會受到干擾。將本機安裝在距離這些設備2m以上的地方。

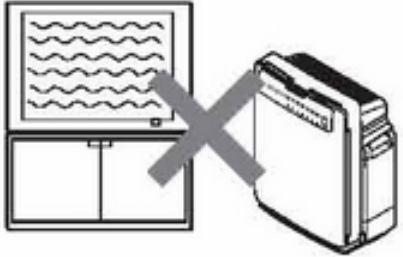



# 操作準備

## ⚠ 注意

- 在本機下面放一塊軟布或類似物以免刮傷地板。
- 如果安裝了帶有塑膠袋的過濾網，則無法獲得清潔效果。而且可能會造成故障。
- 切勿翻倒或傾斜本機。

## 在本機中安裝過濾網（更換過濾網時執行相同的步驟。）

### 1 拆下面板。

- 1 將本機放在穩固的平面上。
- 2 握住面板兩側，輕輕地向前再向上拉出，然後拆下面板。
- 3 拆下前置濾網。

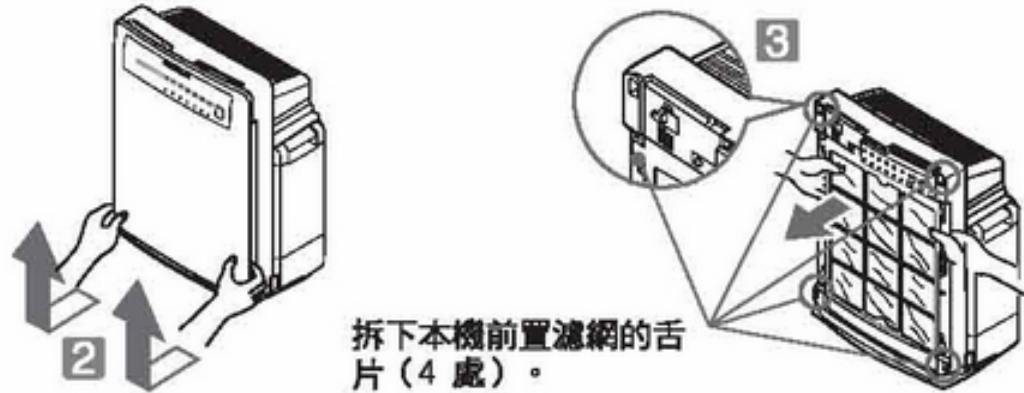

拆下本機前置濾網的舌片（4處）。

### 2 拆下過濾網。 （有集塵濾網和脫臭濾網。）

- 1 從本機內部拆下塑膠袋包裝中的過濾網。
- 2 從塑膠袋中取出過濾網。
- 3 拆除包裝。

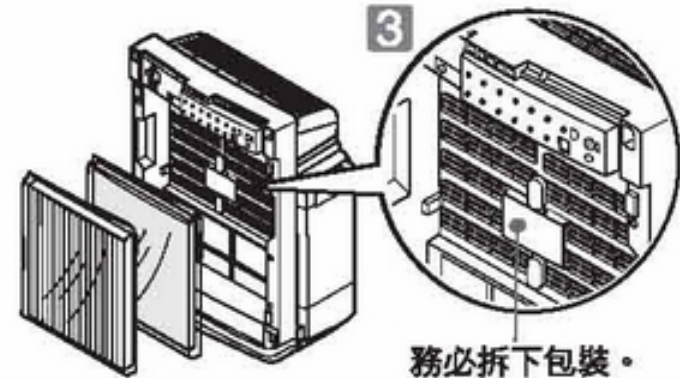

務必拆下包裝。

### 3 在本機上安裝脫臭濾網。

- 安裝脫臭濾網，使其黑色面朝向前方（白色面朝向後方）。
- 將過濾網完全插入，直到標籤（脫臭濾網位置指示標籤）被隱藏。

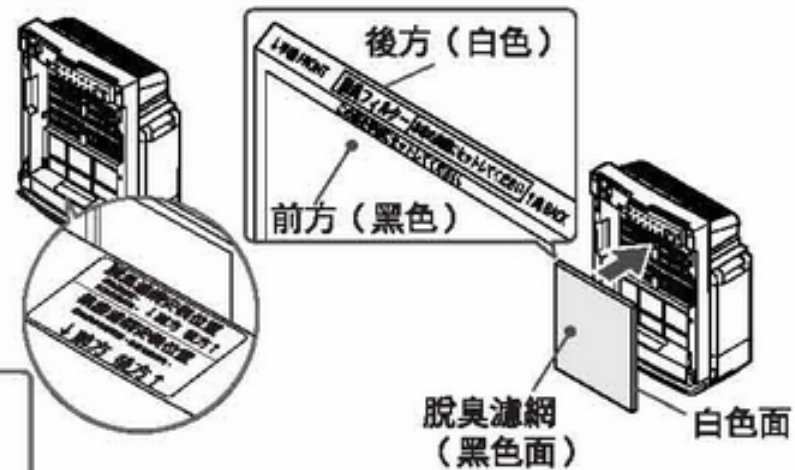

#### 備註

- 務必從塑膠袋中取出過濾網。
- 切勿用布或紙堵塞過濾網的前面。
- 對於集塵濾網同樣需要注意以上事項。

### 4 在本機上安裝集塵濾網。

- 1 將過濾網完全插入，直到標籤（集塵濾網位置指示標籤）隱藏。
- 2 在本機上安裝前置濾網。

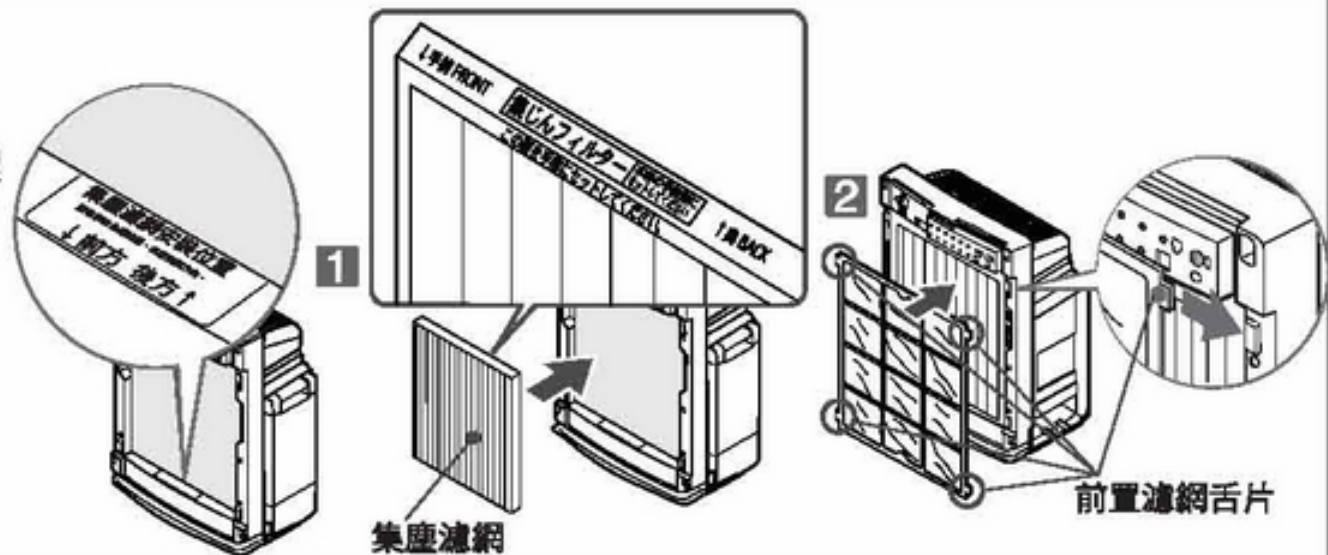

### 5 將面板重新安裝到本機上。

- 1 將面板上面的兩個舌片插入本機上的兩個孔中。
- 2 輕推面板底部，直到卡入定位以關緊。

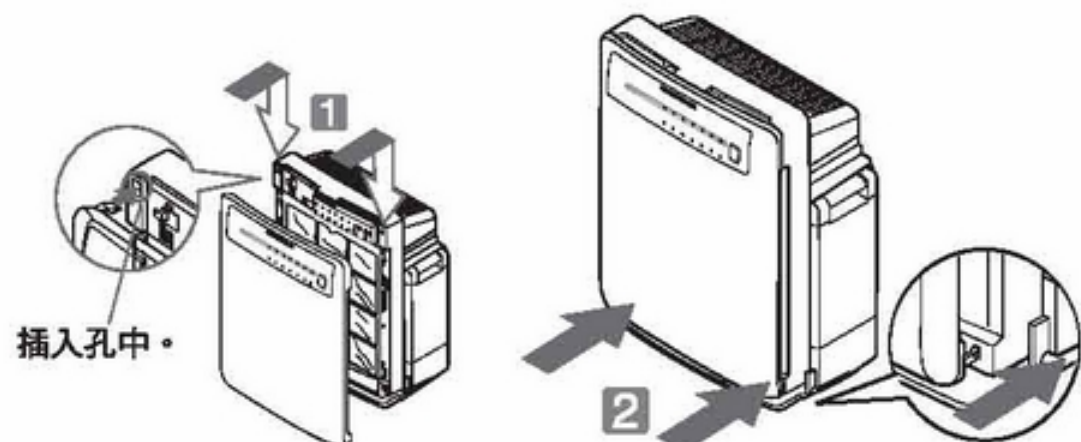



# 操作準備

## 將電池裝入遙控器

### 1 拆下電池盒蓋。



### 2 裝入電池，再關上盒蓋。

- 按照指示的正確極性，裝入附帶的兩顆 4 號「AAA」電池。
- 本機出廠時附帶電池，但由於電池會自身放電，因此使用壽命比全新的電池短。
- 電池為耗材。
- 更換電池時，請同時更換兩顆電池。
- 僅可使用兩顆錳電池或兩顆鹼性電池。
- 切勿混用不同類型的電池。

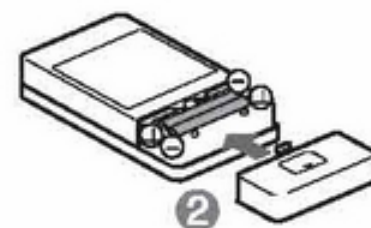

## 為水箱加水（適用於加濕模式和肌膚保濕模式）

### 1 輕輕地拆下水箱。

- 2 按下水箱把手上半部時，向上傾斜提起，然後用手托住底部將水箱拆下。

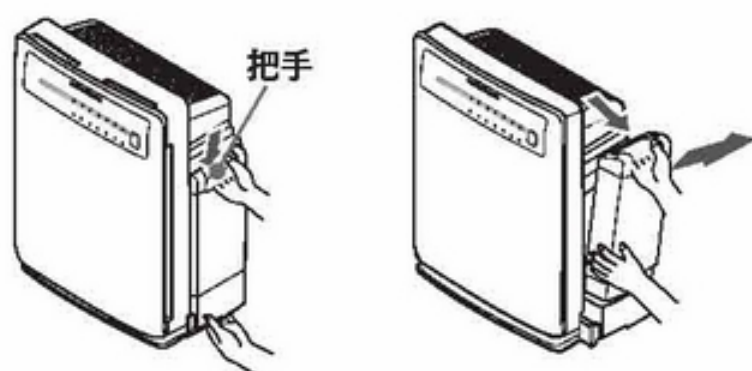

### 1 握住盛水托盤。



注意

- 切勿握住把手搬運水箱。相反，將水箱蓋保持向上的同時，用雙手握住水箱並搬運。若水箱濕了，搬運前先擦去水滴。

### 2 取下水箱蓋並加入常溫的乾淨自來水。



- 按下水箱蓋的中心銷，然後確認彈簧彈力可以將其收回。
- 旋緊水箱蓋，擦去濺出的水，然後確認沒有漏水。
- 擦去水箱把手上的水（如果有的話）。
- 水箱蓋為耗材。 → 第28頁（如果由於橡膠墊片老化而導致漏水，請購買另售零件進行更換。）

### 3 拉出盛水托盤，確認加濕濾網和盛水托盤蓋已安裝，然後收回盛水托盤。

- 加濕濾網會吸收從水箱供應的水進行加濕操作。

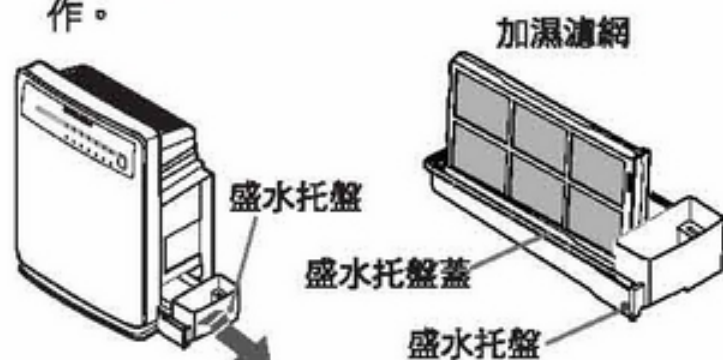

向上傾斜拉出盛水托盤並慢慢拉出。

### 4 將水箱安裝到水箱架上。

- 務必用雙手操作裝有水的水箱。
- 牢牢按下水箱，直到卡入定位。若未正確設置水箱，水箱可能會掉落或漏水。

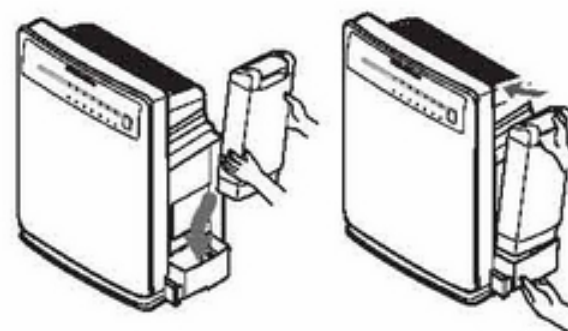

注意

- 拆下水箱時，水可能會從水箱蓋漏出。拆下水箱之前放一塊乾布。



注意

- 盛水托盤沒有安裝到位時，切勿安放水箱。否則水箱可能會翻倒。
- 拉出盛水托盤時，小心不要讓盛水托盤底部刮傷地板。
- 切勿蓋上水箱蓋後將水箱放置於本體外。水箱的內部壓力隨著環境溫度變化而變化，並且可能會因為變形或損壞而造成漏水或人身傷害。

備註

- 水箱和盛水托盤裝水時，加濕功能會自動啟動。如果不需要加濕，在水箱和盛水托盤中不裝水時操作本機。



# 安裝

- 將本機安裝在穩定、堅固的平面上。
- 避免靠近冷卻或加熱設備，並選擇通風良好的地方。
- 使本機兩側與牆保持至少 90cm 的距離。否則，排出的氣流會與周圍的空氣混合在一起，可能會造成牆壁變髒。

## 警告

- 切勿將本機放在不平穩的地板或支架上，否則本機可能會掉落，造成損壞或機器故障。
- 在傾斜的位置使用本機可能會造成漏水。

# 使用遙控器

- 這裡介紹如何使用遙控器操作本機。有關使用遙控器操作本機的資訊，請參見第 14 頁。

## 開始運轉

### ● 遙控器



### ● 本機



### ● 指示燈部分

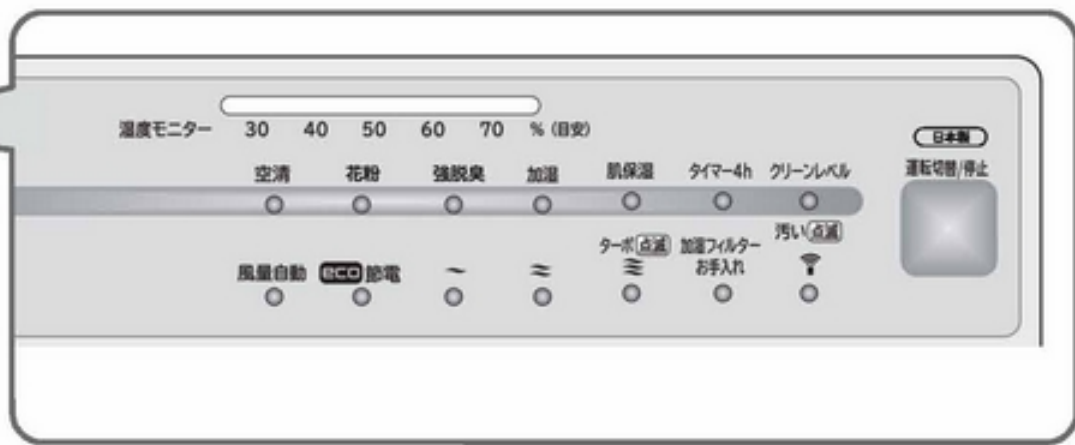

## 1 將電源插頭牢牢插入電源插座。

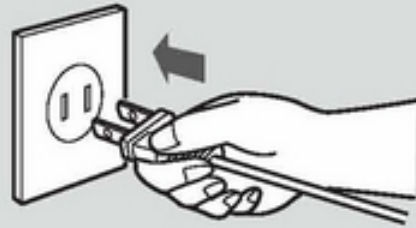

- 插入電源插頭的前3分鐘內，本機將檢查室內空氣狀況並儲存在記憶體中。此時，「空氣感測器」指示燈和「濕度顯示50」指示燈將閃爍。
- 插入電源插頭後可以在3分鐘之內開始運轉。在這種情況下，「空氣感測器」和「濕度顯示50」指示燈也會繼續閃爍。3分鐘後，指示燈將停止閃爍並可顯示空氣污染等級和濕度。

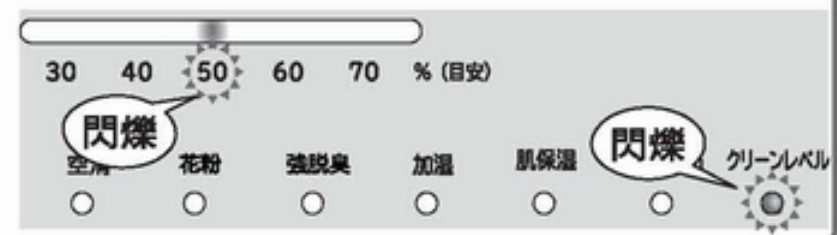

## 2 按下 運轉/停止 按鈕。

開始運轉，且指示燈亮起。

在運轉過程中按下 運轉/停止 按鈕會停止運轉。

- 「空氣清淨」模式指示燈亮綠燈。



### 備註

如果插入電源插頭後未按下開/關按鈕，「空氣感測器」和「濕度顯示 50」指示燈閃爍 3 分鐘後，所有指示燈將熄滅。（即使在這種狀態下也可接受遙控器操作。）



- 出廠設定為「空氣清淨」。
- 從第二次開始，記憶功能可使本機從記憶狀態開始運轉。 → 第14頁

## 待機時的功率消耗

- 只要電源插頭一直插在電源插座中，即使不使用本機，也會消耗大約4W功率。（長時間不使用本機時，請拔出電源插頭。）

## 選擇運轉模式（基本）

- 有 5 種運轉模式可供選擇。
- 在各種運轉模式下，運轉過程中風扇不會停止。  
在eco運轉模式下，風扇可能會停止。 → 第17頁
- 在各種運轉模式中，空氣清淨功能均可運行。
- 每次切換運轉模式時，風量會設置為「風量自動」。

## 運轉模式及選擇時的提示

| 模式                  | 選擇時的提示  |
|---------------------|---|
| <b>空氣清淨</b><br>(綠色) | 一般運轉模式。 <ul style="list-style-type: none"> <li>● 異味感測器和煙塵感測器可偵測到空氣污染的程度，並自動切換風量。</li> <li>● 風量自動運轉過程中，風量範圍為從靜音到高速。</li> </ul>   |
| <b>花粉</b><br>(綠色)   | 擔心有花粉污染時建議使用該模式。 <ul style="list-style-type: none"> <li>● 異味感測器和煙塵感測器可偵測空氣污染的程度，並自動運轉本機。</li> <li>● 風量自動運轉過程中，風量範圍為從靜音到中速。</li> </ul>   |
| <b>強力脫臭</b><br>(綠色) | 擔心有房間異味時建議使用該模式。 <ul style="list-style-type: none"> <li>● 異味感測器和煙塵感測器可偵測空氣污染的程度，本機將切換到比空氣清淨模式風量大的運轉模式。</li> <li>● 風量自動運轉過程中，風量範圍為從弱速到急速。</li> <li>● 在運轉的第一分鐘內，無論空氣污染程度如何，都會執行急速風量運轉。</li> </ul> |
| <b>加濕</b><br>(橙色)   | 室內空氣濕度控制在大約 50%。 <ul style="list-style-type: none"> <li>● 風量自動運轉過程中，風量範圍為從靜音到高速。</li> </ul>   |
| <b>肌膚保濕</b><br>(橙色) | 室內空氣濕度控制在大約 60%。 <ul style="list-style-type: none"> <li>● 風量自動運轉過程中，風量範圍為從靜音到高速。</li> </ul>   |

- 備註** ● 運轉過程中，機器震動可能會使水箱中的水輕微晃動。



**モード**  
按下  按鍵。

每次按下該按鍵時會切  
換運轉模式。

- 所選運轉模式的指示燈亮起。



燈亮

- 每次按下模式按鍵時會切換運轉模式。  
空氣清淨 → 花粉 → 強力脫臭 → 加濕 → 肌膚保濕
- 切換運轉模式可以將風量設置為「風量自動」。



# 使用遙控器 (續)

## 風量

- 「風量自動」燈亮時，根據所選運轉模式使用以下風量。從「靜音」到「急速」的風量指示燈不會亮起。

| 模式   | 風量範圍                              |
|------|-----------------------------------|
| 空氣清淨 | 靜音 ↔ 弱速 ↔ 中速 ↔ 高速                 |
| 花粉   | 靜音 ↔ 弱速 ↔ 中速                      |
| 強力脫臭 | 弱速 ↔ 中速 ↔ 高速 ↔ 急速                 |
| 加濕   | 濕度顯示 60% 以上時<br>靜音 ↔ 弱速 ↔ 中速 ↔ 高速 |
| 肌膚保濕 | 濕度顯示 70% 以上時<br>靜音 ↔ 弱速 ↔ 中速 ↔ 高速 |

- 根據異味感測器、煙塵感測器和濕度感測器偵測到的空氣污染和濕度顯示，風量將自動切換到適當的級別。

### 備註

- 在「空氣清淨」、「花粉」和「強力脫臭」模式下，只要水箱和盛水托盤裝有水，加濕功能就會啟動。如果不需要加濕功能，請將水箱、盛水托盤和加濕濾網中的水排出。

## 切換風量

- 可從四個不同級別中選擇需要的風量。



按下 **風量** 按鈕。

每次按下該按鈕時會切換風量。

- 風量指示燈亮起。

|      |        |      |    |         |
|------|--------|------|----|---------|
| 空清   | 花粉     | 強脫臭  | 加濕 | 肌保濕     |
| ○    | ○      | ● 燈亮 | ○  | ○       |
| 風量自動 | ECO 節電 | ~    | ~  | ターボ(点滅) |
| ○    | ○      | ○    | ○  | ○       |

- 風量依照以下順序變化。

自動 → ~ → ~ → ~ → ~

靜音 → 中速 → 高速 → 急速 (閃爍)



## 急速運轉（空氣清淨模式）

- 在多人抽菸的環境中，或者想要快速清淨室內空氣時，該操作很實用。





一発ターボ

按下  按鍵。

急速風量運轉將持續大約 5 分鐘。

急速運轉後，恢復急速運轉前的狀態。



● 風量指示燈  閃爍 5 分鐘。



風量自動 ECO 節電 一発ターボ 閃爍

如何取消

運轉/停止 一発ターボ

運轉過程中按下  按鍵或  按鍵。

- 風量達到急速需要大約10秒鐘。

## 使用定時器



タイマー

按下  按鍵。

設定關機定時器（4 小時）。

設定定時器後經過大約 4 小時，本機會停止運轉。

● 定時器指示燈亮起。



花粉 強脫臭 加濕 肌保濕 タイマー-4h 燈亮

如何設定/取消

タイマー

每次按下  按鍵時，會在「設定」和「取消」之間交替切換。



# 使用本機上的控制按鍵

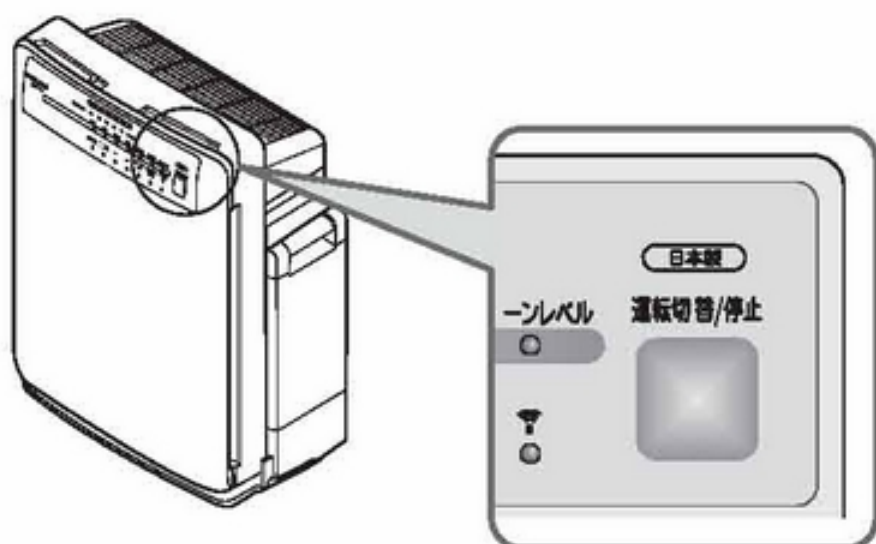

運轉切替/停止  
 按下 按鍵。  
 開始運轉。  
 運轉切替/停止

- 每次按下 按鍵時，運轉模式會依照下列順序切換，您可以選擇需要的模式或停止運轉。

空氣清淨 → 花粉 → 強力脫臭 → 加濕 → 肌膚保濕 → 關閉

- 切換運轉模式可以將風量設置為「風量自動」。

## 記憶功能 / 感測器 / 自動偵測

### 記憶功能

- 停止運轉後重新啟動時，清淨機將恢復關閉前的運轉狀態。
- 如果操作清淨機 5 秒或更長時間，運轉狀態會儲存到記憶體中。  
(如果在 5 秒以內停止運轉，則運轉狀態不會儲存到記憶體中。)
- 即使拔掉電源插頭，運轉狀態也會儲存到記憶體中。但是，風量自動設置為「風量自動」。

### 空氣感測器

- 異味感測器和煙塵感測器偵測到的空氣污染等級以指示燈啟動的方式顯示。
- 指示燈動作：亮綠燈 ←……………→ 閃爍綠燈  
 污染等級：乾淨 ←……………→ 污染

#### 備註

- 您可以根據需要調整異味感測器和煙塵感測器的靈敏度設定。 → 第 16 頁
- 如果清淨機安裝在難以偵測空氣污染等級的地方，或感測器髒污時，指示燈動作可能不會改變。 → 第 25 頁

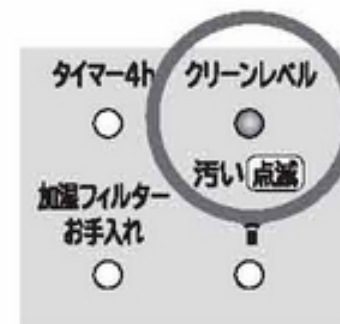

### 異味感測器

- 感測器可偵測到空氣中的異味，如香菸的煙味或動物的氣味。即使您覺得空氣很乾淨，如果異味感測器偵測到過濾網未清除某些氣體成分，本機仍會繼續運轉。
- 異味感測器可能也會偵測到以下的任何一種情況。
- 加熱設備發出的燃燒氣體、酒精、美容院或美髮沙龍中所使用的香水或化妝品的氣味、噴霧劑、水蒸氣、劇烈溫度變化等。

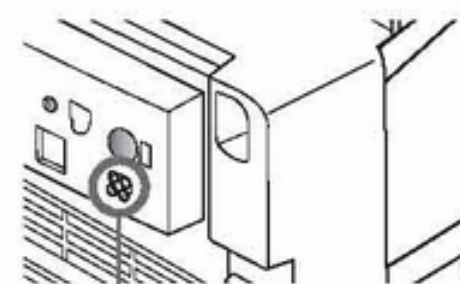

異味感測器



## 煙塵感測器

- 煙塵感測器能夠偵測到空氣中的香菸煙霧、塵塵、花粉等煙塵。  
煙塵感測器可能無法偵測到收納棉被時揚起的灰塵，因為這種灰塵所含的污染物要比香菸煙霧等少得多。在這種情況下，所顯示的空氣污染等級可能會較低。
- 每3-6個月應進行一次定期清潔，否則煙塵感測器性能會降低。 ➔第22頁

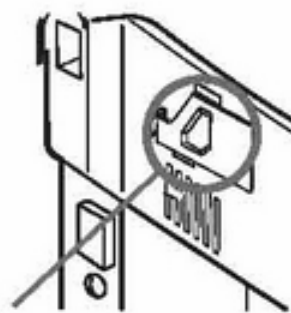

煙塵感測器

## 濕度感測器

- 濕度感測器會在運轉過程中偵測到室內空氣的濕度。
- 濕度顯示僅供參考。
  - 指示可能與濕度計讀數不同。
  - 濕度會隨溫度變化而改變。
  - 通風良好和通風不良的地方濕度顯示可能會不同。



濕度感測器

## 自動偵測

- 空氣清淨機可通過「異味感測器」和「煙塵感測器」偵測室內空氣污染程度、並通過「濕度感測器」偵測室內空氣濕度，以自動運轉。  
插入電源插頭後的前 3 分鐘內，本機將檢查室內空氣狀況並儲存在記憶體中。此時，「空氣感測器」和「濕度顯示 50」指示燈將閃爍。3 分鐘後，「空氣感測器」和「濕度顯示 50」指示燈都將熄滅，且清淨機會準備就緒。
- 插入電源插頭後可以在 3 分鐘之內開始運轉。  
在這種情況下，「空氣感測器」和「濕度顯示 50」指示燈也會繼續閃爍，表示本機正在檢查室內空氣狀況。3 分鐘後，指示燈將停止閃爍。
- 如果在空氣污濁的情況下插入電源插頭，感測器靈敏度可能會下降。在這種情況下，請執行高速或急速運轉。如果戶外空氣清新，可以打開窗戶，再將電源插頭插入電源插座。如果完成上述操作後感測器靈敏度仍然很低，請變更感測器靈敏度設定。



# 記憶功能／感測器／自動偵測（續）

## 調整感測器靈敏度設定

- 可以依 3 個等級調整感測器靈敏度。



在各種運轉模式中，

**感度**  
按下 ● 按鍵。  
(使用原子筆筆尖或類似物體。)

風量指示燈將閃爍 5 秒。

風量指示燈閃爍時，

**感度**  
按下 ● 按鍵。

● 目前設定透過風量指示燈閃爍 5 秒來顯示。

|      |        |     |         |     |
|------|--------|-----|---------|-----|
| 空清   | 花粉     | 強脫臭 | 加濕      | 肌保濕 |
| ○    | ○      | ○   | ○       | ○   |
| 風量自動 | ECO 節電 | 閃爍  | ターボ(点滅) | ○   |

● 每次按下按鍵時，就會切換設定。

(弱) → (中) → (強)

- 原廠設定靈敏度為「中」。



# 實用功能

## eco 運轉

- 在eco運轉模式中，當室內空氣比較乾淨時，本機將暫停運轉，以節省電費。另外，如果這種狀態持續超過八小時，本機將自動停止運轉。（在加濕運轉中，本機將不會在特定濕度下暫停運轉。）

### · 正常的自動運轉

空氣比較乾淨時，本機將持續以「靜音」風量運轉。  
（在強力脫臭模式中，風量被設置為「弱速」。）

### · eco 運轉

當空氣比較乾淨且「靜音」運轉持續10分鐘以上時，風扇將停止運轉大約50分鐘，並且本機將以「靜音」風量間歇性運轉大約10分鐘。如果這種狀態持續超過8小時，本機將自動停止運轉。



※在eco運轉過程中，異味感測器和煙塵感測器將偵測空氣污染程度。如果感測器偵測到異味或煙塵，風量將根據空氣污染程度進行切換。空氣變得比較乾淨且本機以「靜音」風量連續運轉大約10分鐘以上時，本機將開始間歇性運轉。



- 每次按下 按鈕時，會在「設定」和「取消」之間交替切換。
- 設定將被保存。

記憶功能 / 感測器 / 自動偵測

實用功能

## 亮度控制

- 如果您在睡覺時感到指示燈亮度太刺眼，請按下本機上的

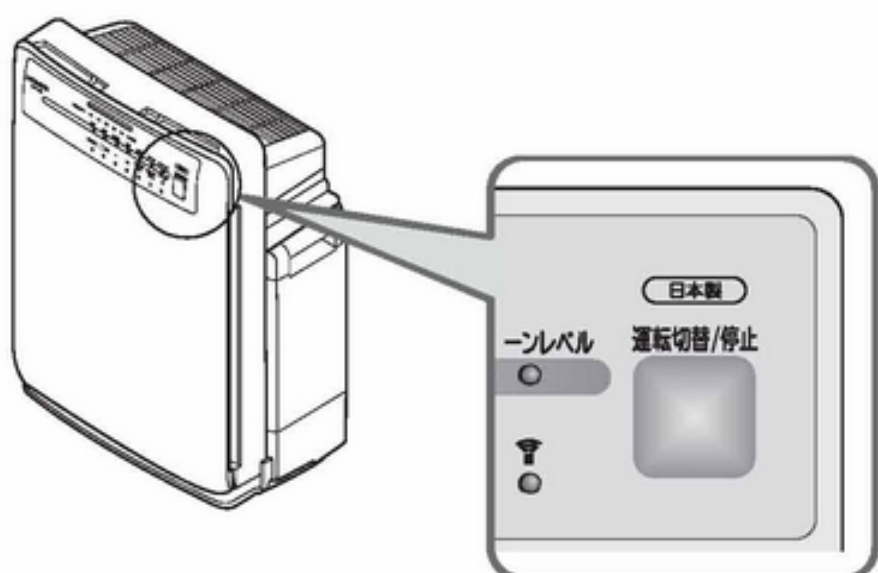

- 運轉切替/停止 按鈕 3 秒以上以降低指示燈亮度。



### 如何設定/取消

- 每次按下 按鈕時，會在「設定」和「取消」之間交替切換。
- 設定將儲存在記憶體中。



# 清潔

■ 進行清潔之前，請務必停止運轉並從電源插座中拔出電源插頭。

## 警告

- 切勿向本機潑水。否則可能會造成機器故障。
- 切勿使用揮發性溶劑，如汽油、松香水、苯、蠟、煤油、酒精等或拋光粉，或者洗滌劑（無論是廚房用還是洗衣用）。這些化學品可能會造成變形、褪色、損壞或印刷字跡被清除。
- 切勿翻轉或傾斜本機。

## 注意

- 使用經化學處理的布料時，請遵循相關說明。
- 切勿使用烘乾機或加熱器烘乾機殼。加熱可能會造成變形、褪色、損壞或印刷字跡被清除。
- 在本機下面放一塊軟布或類似物以免刮傷地板。

- 「清潔加濕濾網」指示燈亮起時，請清潔加濕濾網、盛水托盤和托盤蓋。「清潔加濕濾網」指示燈從開始使用後或者完成上一次清潔後按下重置按鍵後大約一個月時亮起（大約 720 小時）。根據所使用的自來水而定，水垢可能會更容易附著。如果過濾網污染比較嚴重，在「清潔加濕濾網」指示燈亮起之前，每個月可多次清潔過濾網。
- 完成清潔後，請按重置按鍵。「清潔加濕濾網」指示燈將熄滅。

## 「清潔加濕濾網」指示燈亮起時

1

拆下水箱，然後拉出盛水托盤。 → 第9頁



2

從盛水托盤拆下加濕濾網。

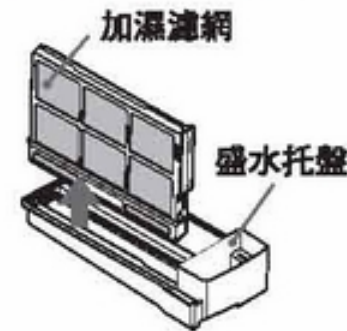

## 注意

- 拉出盛水托盤時，水可能會濺出，或者盛水托盤底部可能會刮傷地板。在本機下面放一塊軟布或類似物以保護地板。

3

清潔加濕濾網、盛水托盤和托盤蓋。 → 第19,20頁

- 晃動或搖動本機時，水可能會聚集在未安裝盛水托盤加濕濾網的零件中。拉出盛水托盤後，務必拆下托盤蓋並將水擦去或清潔盛水托盤。

4

放好加濕濾網。

- 將加濕濾網慢慢插入托盤蓋中。完全插入過濾網，直到完全接觸盛水托盤底部。若未正確安裝，運轉過程中可能會漏水。

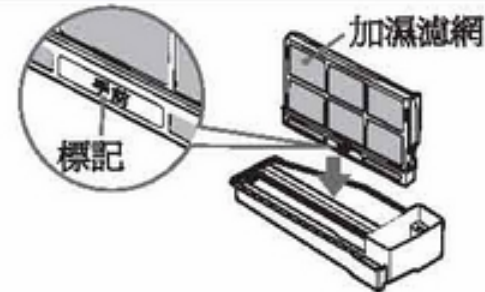

5

安裝盛水托盤，然後安裝水箱。

6

拆下面板。 → 第8頁

7

將電源插頭插入電源插座，並按下面板後面的重置按鍵。

- 按下面板後面的重置按鍵。（使用原子筆筆尖或類似物體。）
- 確認「清潔」指示燈已熄滅。

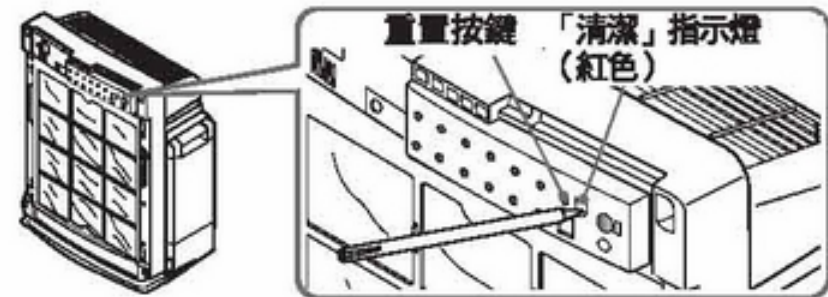

8

將面板安裝到清淨機上。 → 第8頁



## 水箱 (清潔週期：每天)

- 每天更換乾淨的自來水。
- 將水箱中殘留的水倒出。
- 倒入少量自來水，旋緊水箱蓋，然後搖晃水箱以清洗。  
(換水並重複步驟二或三次。)

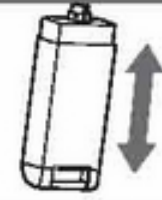

**警告** ● 切勿使用洗滌劑 (無論是廚房用或洗衣用) 進行清潔。

**注意** ● 切勿向內推蓋中央的銷。否則可能會造成漏水。  
● 卸下水箱之前請務必停止運轉本機。  
● 盛水托盤沒有安裝到位時，切勿安放水箱。否則水箱可能會翻倒。  
● 拆下水箱時，水可能會從水箱蓋漏出。

## 加濕濾網 (清潔週期：每月一次)

- 本產品採用蒸氣式加濕系統，可讓氣流通過加濕濾網產生潮濕的空氣。
- 根據應用環境而定，即使未執行「加濕」或「肌膚保濕」模式，雜質或異味也可能會附著在加濕濾網上。
- 使用「加濕」或「肌膚保濕」模式時，務必將自來水倒入水箱中。
- 即使加濕濾網經過去除細菌和黴菌處理，仍可能會變黏或發黴，或者可能根據所使用自來水品質和應用環境而定，在短期使用後褪色為粉紅色、紅色、綠色、褐色或灰色。(褪色不影響加濕性能。)
- 無論「清潔加濕濾網」指示燈是否亮起，建議按照慣例經常清潔過濾網。  
如果已進行定期清潔但仍出現下列任何一種情況，建議儘早更換過濾網。
  - 灰塵很厚、附著的水垢太難清除、異味嚴重、損壞或變形
- 如果不使用「加濕」或「肌膚保濕」模式，請將水箱和盛水托盤中的水排出。殘留的水是造成灰塵或褪色的原因之一。

切勿將加濕濾網從其外殼拆下。

**1** 將加濕濾網浸泡在溫水或稀釋過的廚房用中性洗滌劑30分鐘以上。

- 切勿將加濕濾網從其外殼拆下。
- 使用廚房用中性洗滌劑時，請遵照製造商指定的說明。  
(僅可使用廚房用中性洗滌劑。)



**2** 換水並用手晃動清洗加濕濾網。  
(重複步驟2或3次。)

- 使用廚房用中性洗滌劑時，將過濾網清洗乾淨，不要殘留洗滌劑。



**3** 輕輕搖晃將水排出。  
(繼續操作，直到不再有水滴流出。)



- 本機運轉時，盛水托盤內側或加濕濾網表面會附著偏白色或偏褐色的水垢。水垢是未蒸餾自來水中的礦物質殘渣。如果未清潔水垢便繼續使用過濾網，則會難以清除，導致加濕性能降低。
- 根據所使用自來水的品質而定，水垢可能會更快附著。  
在這種情況下，應經常清潔過濾網。
- 浸泡加濕濾網時，將其外殼組裝在一起清洗。請勿拆下外殼。  
(拆下外殼可能會造成變形或損壞。)
- 切勿用刷子擦洗加濕濾網或者用力按壓而導致變形。  
(否則可能會造成損壞和性能降低。)
- 剛開始使用新的加濕濾網時可能會有些異味。這是正常現象。
- 如果過濾網損壞，請儘早更換。

**注意** ● 用檸檬酸清洗加濕濾網會降低抗細菌和抗黴菌性能。  
● 如果加濕濾網有太多水，切勿安裝到本機上。否則可能會造成漏水。



# 清潔 (續)

## 更換加濕濾網

- 加濕濾網為耗材。建議使用 24 個月後進行更換 (每月需要清洗一次)。
- 如果已進行定期清潔但仍出現下列任何一種情況，建議儘早更換過濾網。
  - 灰塵很厚、附著的水垢太難清除、異味嚴重、損壞或變形
- 根據所使用自來水的品質，加濕濾網可能很早就會達到使用壽命。
- 拆下外殼，更換加濕濾網。

切勿丟棄加濕濾網外殼。

- 1 若要拆下外殼，請壓下舌片 (三處)。

朝 ◁ ▷ 方向打開以拆下外殼。

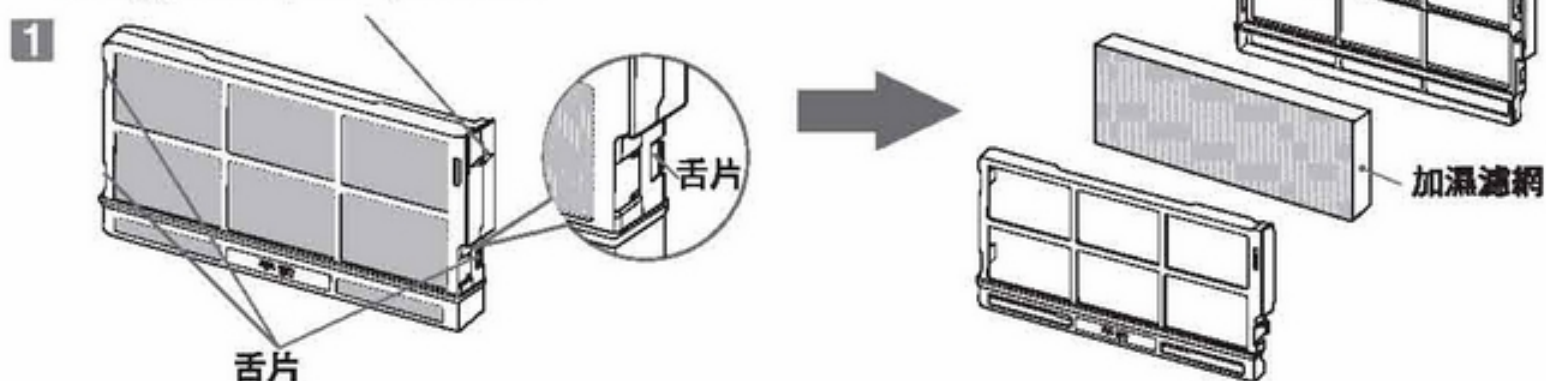

更換加濕濾網  
No. EPF-EV65KF-001

■ 加濕濾網為可燃物品。請依照廢棄物清理法規棄置過濾網。

## 盛水托盤 / 托盤蓋 (清潔週期：每月一次)

切勿使用任何洗滌劑。

- 1 拆下托盤蓋。
  - 從盛水托盤上拆下托盤蓋。

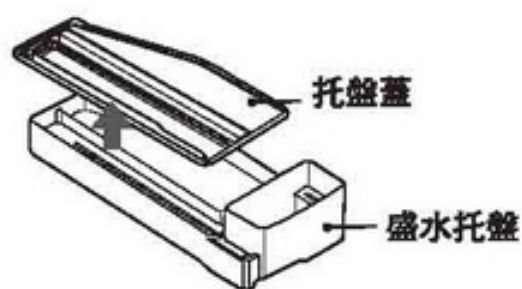

- 2 用水洗掉灰塵。
  - 將盛水托盤上殘留的水排出。
  - 用棉花棒或牙刷清除狹窄部分中的灰塵。

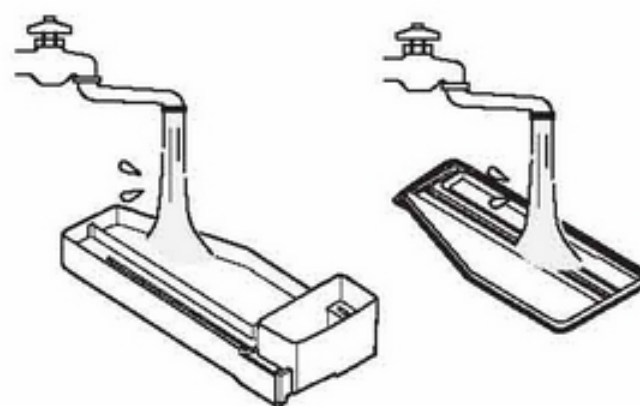

- 3 將水擦乾後再組裝。
  - 將托盤蓋安裝到盛水托盤上。

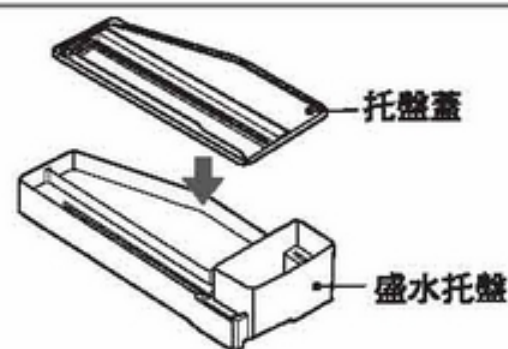

**警告** ● 切勿使用任何洗滌劑 (無論是廚房用或洗衣用) 進行清洗。

**注意** ● 在本機上安裝盛水托盤時，盛水托盤應為空的。否則水可能會濺出。



## 前置濾網 (清潔週期：每月一次)

- 若要清潔前置濾網，請遵照下列步驟。

**1** 拆下水箱，然後拉出盛水托盤。 → 第9頁  
(這樣可防止漏水。)

**注意** ● 拆下水箱時，水可能會從水箱蓋漏出。拆下水箱之前放一塊乾布。

**2** 拆下面板。 → 第8頁

**3** 拆下前置濾網。  
● 拔出前置濾網的舌片 (四處)。

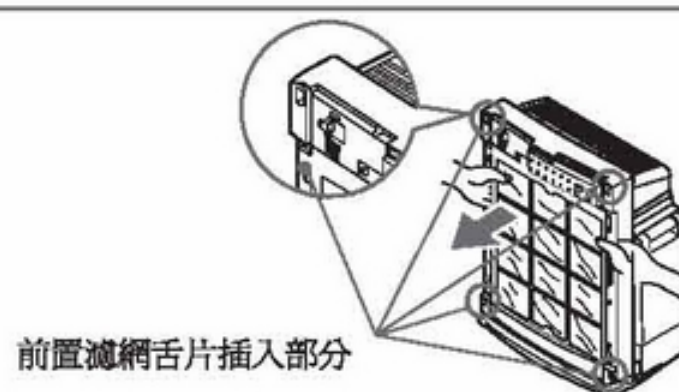

**4** 清潔前置濾網。  
● 使用真空吸塵器或類似設備清除灰塵。如果無法清除灰塵，請用水清洗。清洗後，將前置濾網的水徹底排出，然後在通風良好但無陽光直射的地方風乾。  
● 清洗時，請使用柔軟的牙刷或類似物體。  
● 如果想要清除集塵濾網/脫臭濾網上的灰塵，請使用真空吸塵器。集塵濾網/脫臭濾網不可清洗。

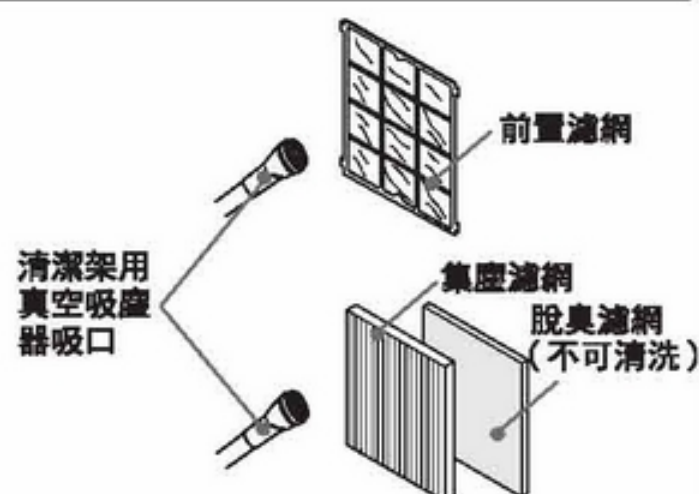

**5** 重新安裝前置濾網。  
● 將舌片 (四處) 牢牢插入清淨機上的孔中以固定前置濾網。



**6** 將面板重新安裝到清淨機上。 → 第8頁

**7** 安裝盛水托盤，然後安裝水箱。 → 第9頁

清潔



# 清潔 (續)

## 清淨機主機 (清潔週期：每月一次)

- 用被水浸透並完全擰乾的軟布擦去本機和面板上的灰塵。對於較厚的灰塵，請使用以水稀釋過的中性洗滌劑浸泡的軟布。清除灰塵後，請使用乾的軟布擦去水分，這樣洗滌劑就不會殘留下來。
- 若要清潔遙控器紅外線接收器，請使用沾了一點水的細棉花棒擦去灰塵。之後，使用乾棉花棒擦去水分。
- 用真空吸塵器吸頭清除面板、進風口、異味感測器、煙塵感測器和濕度感測器表面上的灰塵。然後用軟布擦拭。



## 煙塵感測器 (清潔週期：每3-6個月一次)

- 每3-6個月應進行一次定期清潔。否則煙塵感測器性能會降低。

**1** 拆下煙塵感測器蓋。

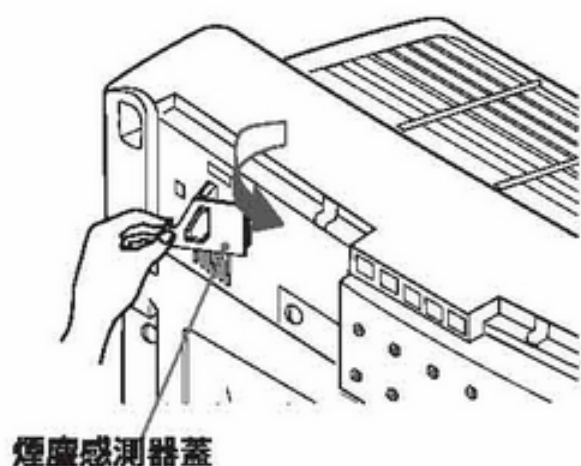

**2** 用棉花棒擦拭鏡頭。

- 用一點水浸濕棉花棒，然後用棉花棒擦掉較厚的灰塵。
- 清潔完煙塵感測器後，請重新安裝煙塵感測器蓋。

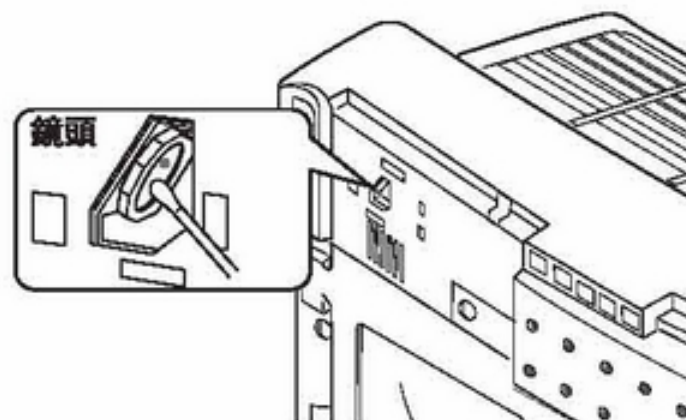

**注意**

- 切勿用力擦拭鏡頭，否則可能造成損壞。
- 切勿用力拆下和安裝煙塵感測器的舌片。否則可能造成損壞。



# 過濾網更換

## 更換間隔

- 過濾網為耗材。集塵濾網的標準使用壽命大約8年，脫臭濾網的標準使用壽命大約為10年。使用壽命的測試是根據日本電機工業協會的JEM1467進行的。如果每天抽5根香菸：  
[集塵濾網] 當空氣清淨時間為使用新過濾網時的兩倍時應進行更換。  
[脫臭濾網] 當脫臭率為使用新過濾網時的一半時應進行更換。
- 如果集塵濾網的顏色變得與本機上所貼的灰塵度標籤相似，則應儘早更換集塵濾網。
  - 灰塵度標籤上的顏色僅供參考。根據安裝位置而定，髒污過濾網的實際顏色可能與該標籤所示的顏色不同。



- 脫臭濾網更換間隔應大約為10年。過濾網性能降低時，應提前更換過濾網。
- 根據安裝位置和使用狀況而定，過濾網可能需要提前更換。灰塵或異味難以去除時，請在建議時間之前更換過濾網。否則過濾網可能會產生異味。
- 在下列情況下，應提前更換過濾網。
  - 清淨機吸入油煙、黑碳（煤煙）等時，或者新建或改建房子後殘留新建築材料的氣味時。
  - 在商店內（如咖啡店、遊戲廳、理髮店、美容院）、辦公室或飯店／旅館中使用時。
  - 清淨機吸入大量香菸煙霧時。
  - 清淨機吸入加熱設備所產生的燃燒氣體時。
  - 清淨機吸入油漆、膠水等溶劑時。
  - 在交通繁忙、灰塵較多的路旁使用時。

## 有關過濾網操作的注意事項

- 使用前請務必從塑膠袋中取出過濾網。
  - 過濾網仍在塑膠袋中時切勿進行安裝。否則可能會造成故障。
- 不要粗暴操作。
  - 切勿壓扁、揉捏或捲曲過濾網。
  - 過濾網一旦損壞，則會喪失清潔效果。
- 切勿清洗過濾網。
  - 不可清洗過濾網以重複使用。請購買新過濾網以進行更換。
- 過濾網含有塑膠。請依照廢棄物清理法規棄置過濾網。



# 過濾網更換 (續)

## 更換過濾網

- 應使用另售的EPF-DV1000H-001 (集塵濾網) 和EPF-DV1000D-001 (脫臭濾網)。



注意

- 請使用日立空氣清淨機專用過濾網。  
其他過濾網可能會造成機器故障。

- 更換過濾網之前，請務必停止清淨機運轉並從電源插座中拔出電源插頭。

- 1 拆下水箱，然後拉出盛水托盤。 → 第9頁  
(這樣可防止漏水。)



注意

- 拆下水箱時，水可能會從水箱蓋漏出。拆下水箱之前放一塊乾布。

- 2 拆下面板和前置濾網。 → 第8頁

- 3 拆下舊過濾網。
  - 拆下集塵濾網，再拆下脫臭濾網。

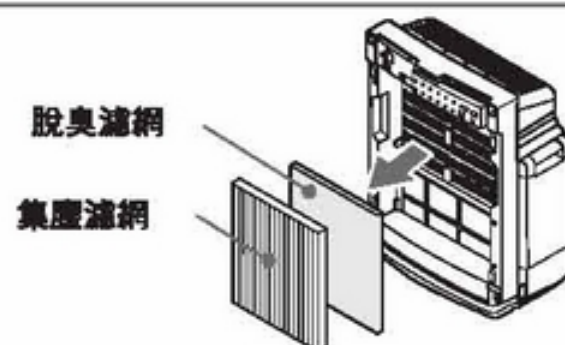

- 4 從塑膠袋中取出新的脫臭濾網並安裝在清淨機上。 → 第8頁

- 安裝脫臭濾網，使黑色表面朝向前方 (白色面朝向後方)。
- 將過濾網完全插入，直到標籤 (脫臭濾網位置指示標籤) 隱藏。



注意

- 務必從塑膠袋中取出過濾網。
- 切勿用布或紙堵塞過濾網的前面。
- 對於集塵濾網同樣需要注意以上事項。

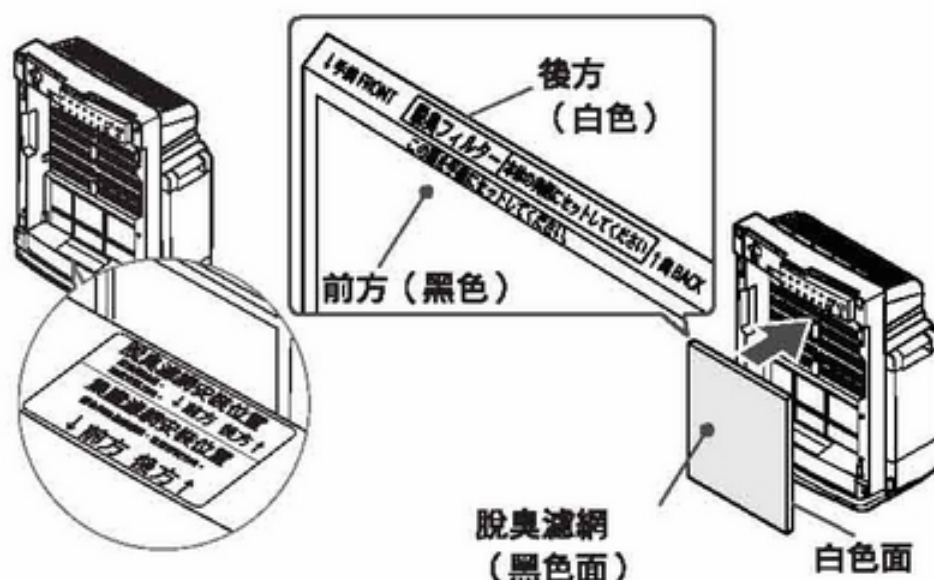

- 5 從塑膠袋中取出新的集塵濾網並安裝在清淨機上。 → 第8頁

- 1 將過濾網完全插入，直到標籤 (集塵濾網位置指示燈) 被隱藏。
- 2 在清淨機上安裝前置濾網。

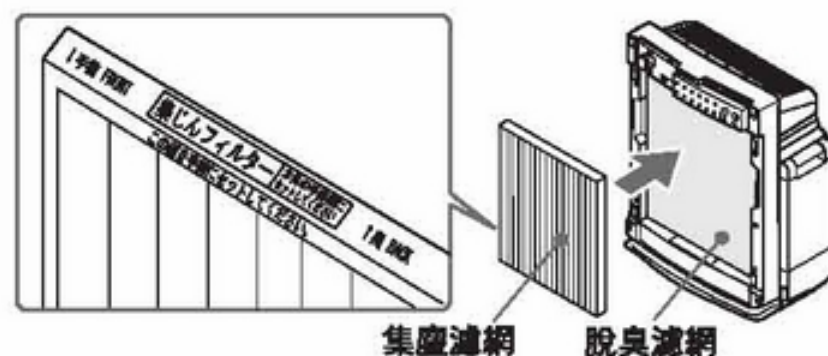

- 6 將面板重新安裝到清淨機上。 → 第8頁

- 7 安裝盛水托盤，然後安裝水箱。 → 第9頁

備註

- 如果安裝了帶有塑膠袋的過濾網，則無法獲得清潔效果。  
而且可能會造成故障。



# 警告顯示

| 現象  | 原因      |
|---|---------|
| 所有風量指示燈 ~ ≐ ≡ 閃爍。<br>停止運轉，從電源插座上拔下電源插頭並聯繫經銷商進行修理。 | 風扇旋轉故障。 |

# 故障排除手冊

## 維修前

請再次檢查以下項目。

| 現象                | 請確認  | 解決方法   |
|-------------------|--|--|
| 不吹出氣流或者電源無法打開     | <ul style="list-style-type: none"> <li>● 電源插頭是否牢牢插入電源插座？</li> <li>● 斷路器是否關閉？</li> </ul>  | <p>將電源插頭牢牢插入電源插座中。</p> <p>打開斷路器。</p>   |
| 煙味或氣味未能有效去除，或者有異味 | <ul style="list-style-type: none"> <li>● 前置濾網是否變髒？</li> <li>● 過濾網是否變髒？</li> </ul>  | <p>參考「清潔」中的「前置濾網」，清潔前置濾網。<br/>→ 第21頁</p> <p>參考「過濾網更換」，更換過濾網。根據安裝位置和使用狀況而定，過濾網可能需要提前更換。<br/>→ 第23頁</p>  |
| 無法進行遙控操作          | <ul style="list-style-type: none"> <li>● 電池極性是否正確？</li> <li>● 電池電量是否耗盡？</li> <li>● 紅外線遙控接收器是否變髒？</li> </ul>  | <p>依正確極性裝入電池。<br/>→ 第9頁</p> <p>更換電池。<br/>→ 第9頁</p> <p>清潔紅外線遙控接收器。<br/>→ 第22頁</p>   |
| 即使空氣乾淨，但風量不降低     | <ul style="list-style-type: none"> <li>● 風量是否切換？</li> <li>● 是否以「加濕」模式運轉？</li> <li>● 感測器靈敏度是否太高？</li> </ul>   | <p>按下風量按鍵，選擇風量自動或其他風量。<br/>→ 第11-14頁</p> <p>濕度較低時風量不會降低。</p> <p>變更感測器靈敏度設定。<br/>→ 第16頁</p>   |
| 即使空氣髒污，但風量不增大     | <ul style="list-style-type: none"> <li>● 風量是否切換？</li> <li>● 異味感測器孔是否被灰塵或其他障礙物阻擋？</li> <li>● 感測器靈敏度是否太低？</li> <li>● 將本機電源插頭插入電源插座時，周圍空氣是否乾淨？</li> </ul> | <p>按下風量按鍵，選擇風量自動或其他風量。<br/>→ 第11-14頁</p> <p>清潔異味感測器。<br/>→ 第22頁</p> <p>變更感測器靈敏度設定。<br/>→ 第16頁</p> <p>改變風量。如果戶外空氣清新，可以打開窗戶，再將電源插頭插入電源插座。<br/>→ 第15頁</p> |
| 「空氣感測器」指示燈一直亮綠燈。  | <ul style="list-style-type: none"> <li>● 本機是否安裝在遠離異味或灰塵的地方？</li> <li>● 異味感測器孔是否被灰塵或其他障礙物阻擋？</li> </ul>   | <p>重新放置空氣清淨機。</p> <p>清潔異味感測器。<br/>→ 第22頁</p>   |
| 「空氣感測器」指示燈一直閃爍綠燈  | <ul style="list-style-type: none"> <li>● 煙塵感測器是否被灰塵覆蓋？</li> <li>● 異味感測器孔是否被灰塵或其他障礙物阻擋？</li> </ul>  | <p>清潔煙塵感測器。</p> <p>清潔異味感測器。<br/>→ 第22頁</p>   |



# 故障排除手冊 (續)

| 現象                              | 請確認  | 解決方法   |
|---------------------------------|--|--|
| 「空氣感測器」指示燈閃爍綠燈。                 | <ul style="list-style-type: none"> <li>● 附近是否有異味感測器可能會感應到的物體？                             <ul style="list-style-type: none"> <li>● 產生可燃氣體的設備</li> <li>● 酒精、化妝品、噴霧劑等</li> </ul> </li> </ul> | 清淨機可以偵測到過濾網無法清潔的無色氣體成分並繼續運轉。打開窗戶等將房間通風。<br>→ 第15頁                |
|                                 | <ul style="list-style-type: none"> <li>● 異味感測器孔是否被灰塵或其他障礙物阻擋？</li> </ul>   | 清潔異味感測器。<br>→ 第22頁   |
| 沒有加濕效果                          | <ul style="list-style-type: none"> <li>● 水箱中是否有水？</li> </ul>   | 為水箱加水。<br>→ 第9頁  |
|                                 | <ul style="list-style-type: none"> <li>● 是否在以「空氣清淨」、「花粉」、「強力脫臭」模式之一運轉？</li> </ul>  | 將運轉模式更改為「加濕」或「肌膚保濕」模式。<br>→ 第11頁                                 |
| 以「加濕」模式運轉時，加濕性能不足。              | <ul style="list-style-type: none"> <li>● 加濕濾網是否變髒？</li> </ul>  | 參考「清潔」中的「加濕濾網」部分，清洗或更換加濕濾網。<br>→ 第19頁                            |
|                                 | <ul style="list-style-type: none"> <li>● 風量是否設置為「風量自動」？</li> </ul>   | 根據安裝位置和使用狀況，可能不會消耗水。將運轉模式設置為「肌膚保濕」並將風量設置為「高速」或「急速」。<br>→ 第11,12頁 |
|                                 | <ul style="list-style-type: none"> <li>● 前置濾網是否變髒？</li> </ul>  | 參考「清潔」中的「前置濾網」部分，清潔前置濾網。<br>→ 第21頁                               |
| 以「空氣清淨」、「花粉」、「強力脫臭」模式運轉時，空氣被加濕。 | <ul style="list-style-type: none"> <li>● 加濕濾網是否正確安裝，或者是否變髒？</li> </ul>   | 正確安裝加濕濾網。如果過濾網變髒，請進行清潔或更換。<br>→ 第18,20頁                          |
|                                 | <ul style="list-style-type: none"> <li>● 水箱和盛水托盤中是否有水？</li> </ul>  | 將水排出後再運轉。  |
| 漏水。                             | <ul style="list-style-type: none"> <li>● 加濕濾網是否被水浸濕？</li> </ul>  | 將加濕濾網中的水排出。  |
|                                 | <ul style="list-style-type: none"> <li>● 水箱是否正確安裝？</li> </ul>  | 正確安裝水箱。<br>→ 第9頁   |
|                                 | <ul style="list-style-type: none"> <li>● 水箱蓋是否關緊，或者水箱蓋包裝是否牢固安裝？</li> </ul>   | 關緊水箱蓋。<br>→ 第9頁  |
|                                 | <ul style="list-style-type: none"> <li>● 托盤蓋是否正確蓋上？</li> </ul>   | 正確蓋上托盤蓋。   |
|                                 | <ul style="list-style-type: none"> <li>● 加濕濾網是否牢固安裝？</li> </ul>  | 牢牢安裝加濕濾網。<br>→ 第18頁  |
|                                 | <ul style="list-style-type: none"> <li>● 清淨機是否傾斜，或者搬運時水箱裏面是否有水？</li> </ul>   | 將本機放在穩固的平面上。水箱裝有水時不要搬運本機。  |
|                                 | <ul style="list-style-type: none"> <li>● 水箱或盛水托盤中是否有開口？</li> </ul>   | 立即停止使用本機，然後請經銷商維修。   |
|                                 | <ul style="list-style-type: none"> <li>● 水箱是否漏水？</li> </ul>  | 立即停止使用本機，然後請經銷商維修。   |
| 指示燈變暗。                          | <ul style="list-style-type: none"> <li>● 是否已啟用亮度控制？</li> </ul>   | 取消亮度控制設置。<br>→ 第17頁  |
| 「清潔加濕濾網」指示燈不熄滅。                 | <ul style="list-style-type: none"> <li>● 清潔後是否按下了重置按鍵？</li> </ul>  | 按下重置按鍵。<br>→ 第18頁  |







## 下列情況為正常現象

| 現象                | 原因   |
|-------------------|--|
| 將電源插頭插入電源插座中時有噪音  | 因為供電時電氣元件已通電。這是正常現象。                               |
| 在「急速」運轉過程中清淨機主機震動 | 風扇旋轉產生震動。這是正常現象。                                   |
| 無法看到蒸氣或霧氣         | 由於本產品中所採用的蒸氣系統可讓氣流通過加濕濾網產生潮濕的空氣，因此看不到蒸氣或霧氣。這是正常現象。 |
| 冒泡的聲音             | 水箱中的水供應給盛水托盤時，氣泡產生噪音。這是正常現象。                       |
| 濕度顯示指示與濕度計讀數有所不同。 | 濕度顯示僅供參考顯示。另外，房間中的環境差異可能會導致指示不同。                   |
| 百葉窗中途停止           | 即使百葉窗出風口未完全打開，也不會影響性能，這是正常現象。                      |
| 運轉過程中的喀嗒聲         | 這是切換百葉窗時的聲音。這是正常現象。                                |
| 水箱中水面起伏           | 這是在運轉過程中震動所造成的。這是正常現象。                             |
| 指示燈反覆亮起和熄滅，風扇靜止不動 | 本機處於展示模式。拔出電源插頭一次，等待幾秒鐘，然後將電源插頭插入電源插座中。            |
| 風扇停止              | 選擇了eco運轉時，風扇可能停止。<br>→ 第17頁                        |

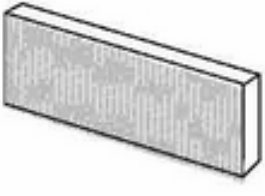

# 更換零件 (另售)

|  |  |
|--|--|
| <ul style="list-style-type: none"> <li>● 集塵濾網<br/>訂購時請指定更換零件編號<br/>No. EPF-DV1000H-001。</li> </ul>  | <ul style="list-style-type: none"> <li>● 脫臭濾網<br/>訂購時請指定更換零件編號<br/>No. EPF-DV1000D-001。</li> </ul>                |
| <ul style="list-style-type: none"> <li>● 前置濾網<br/>訂購時請指定更換零件編號<br/>EP-V32-002。</li> </ul>           | <ul style="list-style-type: none"> <li>● 加濕濾網<br/>訂購時請指定更換零件編號<br/>No. EPF-EV65KF-001。</li> </ul>  <p>(不提供外殼)</p> |
| <ul style="list-style-type: none"> <li>● 水箱蓋<br/>訂購時請指定更換零件編號<br/>No. EP-BV60-017。</li> </ul>     |  |

# 規格

|                           |                                |     |     |     |
|---------------------------|--------------------------------|-----|-----|-----|
| 型 號                       | UDP-J80                        |     |     |     |
| 電 源                       | 單相110 V 60Hz                   |     |     |     |
| 風 量 切 換                   | 急速                             | 高速  | 中速  | 靜音  |
| 消耗電功率(W)                  | 56                             | 24  | 16  | 4   |
| 風量 (m <sup>3</sup> / min) | 6.5                            | 4.5 | 3.5 | 1.0 |
| 適 用 面 積                   | 46m <sup>2</sup>               |     |     |     |
| 加濕量 (mL/h)                | 大約 670 (急速)                    |     |     |     |
| 外 觀 尺 寸                   | 584 (高) x 430 (寬) x 273 (深) mm |     |     |     |
| 重 量                       | 10kg                           |     |     |     |
| 電 源 線 長 度                 | 約 1.8m                         |     |     |     |



# 操作面板對照示意圖

## 本機日文面板

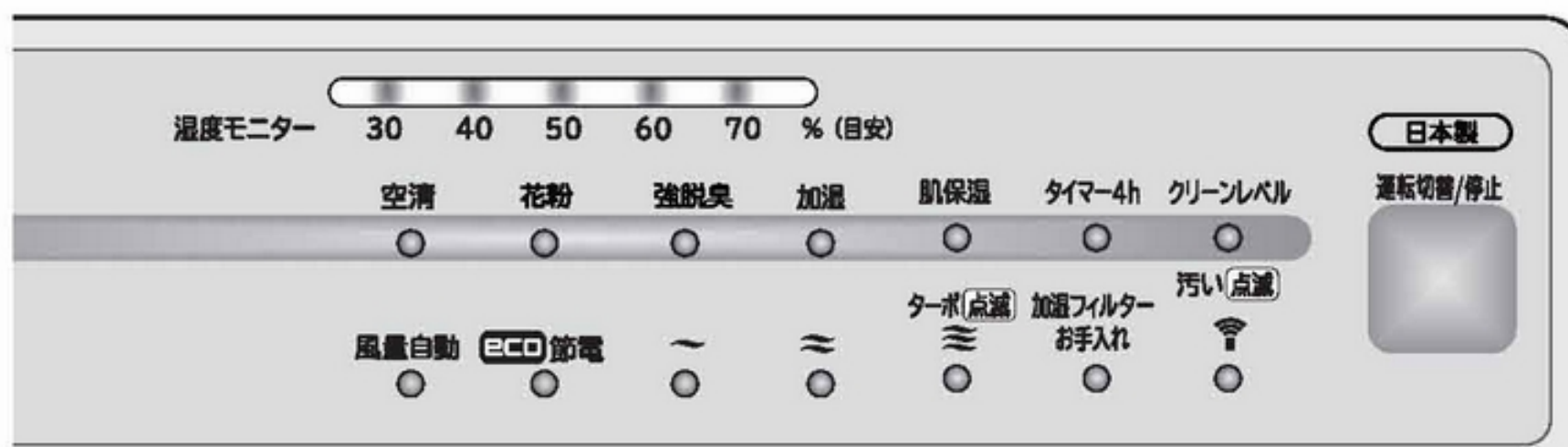

## 對照中文說明

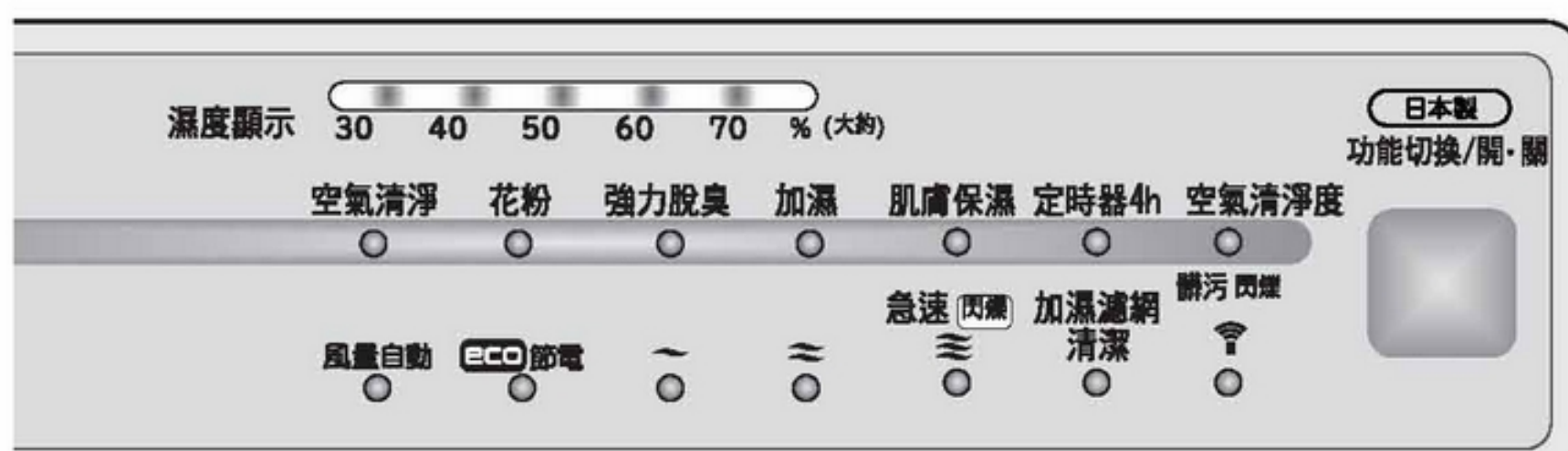







# MEMO

A series of horizontal dashed lines for writing.

## 台灣日立全省服務站

台北服務部 TEL : (02)2994-3131      彰化分公司 TEL : (04)761-3121  
基隆營業所 TEL : (02)2436-5811      南投服務站 TEL : (049)233-8324  
蘭陽營業所 TEL : (03)956-4119      雲林服務站 TEL : (05)533-5065  
花東營業所 TEL : (03)856-2070      嘉義分公司 TEL : (05)213-1688  
台東服務站 TEL : (089)350-606      台南分公司 TEL : (06)259-2141  
桃園分公司 TEL : (03)392-2661      高雄分公司 TEL : (07)224-9520  
新竹分公司 TEL : (03)535-6388      屏東營業所 TEL : (08)755-3355  
台中分公司 TEL : (04)2325-7766

網址 : <http://www.taiwan-hitachi.com.tw/>

本公司各地服務站，時有增加或變更地址、電話，如有不周之處，敬請賜告。

### 顧客記事欄

為日後聯絡服務方便，請詳細記載下列各欄：



|         |       |
|---------|-------|
| 型 式     |       |
| 購買年月日   | 年 月 日 |
| 購 買 商 店 |       |
|         | TEL : |



## 台灣日立股份有限公司

總公司 中華民國台北市 104 南京東路三段 63 號 TEL : (02)2508-3311