

HITACHI

日立變頻多聯式空調

SET FREE | ROYAL上吹系列 |
| SideSmart™側吹系列 |
| ROYAL IVX系列 | IVX系列 |



豪宅 4-96HP 別墅
智慧大樓

*省工本大賞「經濟產業大臣賞」を受賞・詳細請見P.3説明



Cooling & Heating

The Design of space starts from the air conditioner

變頻空調領導者 日立冷氣深耕台灣的變頻空調領導品牌

空調產業紛紛外移大陸或東南亞之際，日立冷氣則持續加強投資深耕台灣超過半世紀，擁有全國最大空調製造廠、第一座商用高階變頻渦卷式壓縮機廠（供應日本和全世界）、業界最多空調試驗室及全國最強空調研發團隊，在台灣研發、設計、製造省電、高CSPF的變頻空調，無論貨源供應、零件取得或服務品質都居業界翹楚。

台灣製造 空調精品

完美的空間設計從空調開始，日立變頻多聯式空調SET FREE，變頻科技與日本同步，有側吹式、上吹式全新設計的室外機可供選擇，機體更輕巧、更好安裝，自由搭配多樣化室內機，新一代的自控省電機能，用電更省；還可結合中央管理網路系統，管理更有效率，無論豪宅、別墅、中小型辦公室…，不同空間條件下，可選擇最適合的能力，滿足各種設計需求，隨心所欲享受極致精緻、舒適的優質生活。

Content

- 3 頂級空調
- 5 高CSPF更省電
- 7 設計者規劃更靈活
- 17 安裝者工事更便利
- 19 使用者感受更舒適
- 20 管理者控管更輕鬆
- 21 控制系統
- 35 ROYAL 室外機
- 45 SideSmart™ 室外機
- 65 ROYAL IVX/IVX 室外機
- 69 埋入型
- 73 嵌入型4方向
- 79 嵌入型2方向
- 81 壁掛型
- 82 懸吊型
- 83 落地型
- 84 超薄箱型
- 85 變頻箱型
- 86 冷媒分配器 (EV箱)
- 88 外氣處理機
- 89 機種一覽表
- 101 另購品一覽表





頂級空調

Best Air Conditioning Leader
Technology pioneer in the world

頂級空調 SET FREE



1 室外機 | 從4~96馬力，自由選擇 (詳見 P.35-68)

全新設計概念的室外機：性能更優異、安裝更簡易、機體更輕巧、噪音更低。採用環保新冷媒（R410A）的渦卷式壓縮機提高信賴度，維護地球環境，並確保空調的恆溫舒適。

ROYAL 上吹系列



上吹式 6~96馬力
M(H)/S / M(H)/SD

SideSmart™ 側吹系列



側吹式 8~72馬力
GS / GSD

ROYAL IVX/IVX 系列



側吹式 10.3~33.5kW
YSQB / FSQB、FS / FSB、FSQ / FSQD、FS / FSD

*RAS-AP224SSM~RAS-AP1500SSM (全24製品) 取得2021年度省エネ大賞 (製品・ビジネスモデル部門) 「經濟産業大臣賞」を受賞。因日本與台灣之空調能效試驗方法 (JIS/CNS)、適用電壓(50Hz/60Hz)不同、銷售管理後，故整機進口後需型號變更為RAM-8GSD-RAM-18GSD。

2 室內機 | 共 8 種型式，自由組合 (詳見 P.69-85)

結合高科技控制與網路系統，提供您最精緻且最舒適的空調環境。另外，新、舊冷媒均適用的室內機，以方便汰換舊機搭配不同冷媒的室外機。



嵌入式
(4方向吹出)

嵌入式
(2方向吹出)

埋入型

壁掛型

落地型

懸吊型

超薄箱型

變頻箱型

3 控制器 | 10種型式搭配選用，空調管理更有效率 (詳見 P.26-27)



無線遙控器

不需要配線工事，而且操作簡單。

彩色觸控型有線遙控器

採用彩色觸控液晶螢幕進行操控，並內建受光部。

高機能有線遙控器

4.3吋彩色液晶螢幕，觸控型斜背立體按鍵，背光螢幕亮度可多段調整。

旅店專用型有線遙控器

擁有多樣完善機能，操控更便利。

適溫適所EZ集中控制器

8.5吋觸控式螢幕，最多可集中控制4個區間、64個群組、160台的室內機。

適溫適所mini集中控制器

5.0吋觸控液晶顯示器，可控制32個遙控器群，圖示顏色隨空調機運轉狀態變化。

中央型集中控制器

最多可集中控制4個區間、64個群組、160台的室內機。

標準型集中控制器

最多能控制16個群組、128台的室內機。

觸摸型集中控制器

能操作及顯示多達16個群組的室內機運轉狀態。

日程型集中控制器

和其他控制器併用時，可作1星期內每日的ON/OFF運轉時間設定。

空調配置示意圖



4 中央管理網路系統 (CS-NET)

(詳見 P.22-25)

CS-NET是針對日立變頻多聯式空調SET FREE所新研發的大樓空調中央管理系統，並且能與電腦控制的網路系統完美結合。

- 採用H-LINK II 配線方式，最多可連接64台室外機。
- 採用H-LINK II 配線方式，最多可連接160台室內機。

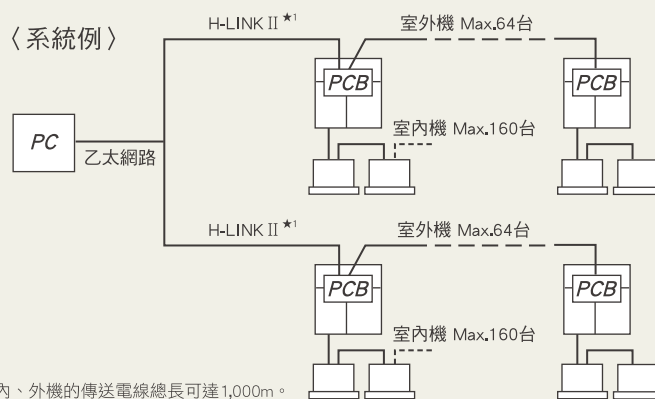

冷媒分配器 (EV箱)

(詳見 P.76-77)

全系列室外機，可選購冷媒分配器 (EV箱)，搭配家用變頻室內機 (NJK/NJX/NJP系列)。

- EV箱有1對3及1對5兩種型式可供選擇。
- 配管採鎖付式袋型螺帽接續，安裝更簡便。
- 可搭配集中控制器，操控更便利。



- * 頂級系列搭配EV箱使用時，則無法使用凍結洗淨功能。
- * NJK/NJX售完為止。

高CSPF 更省電

新一代高效能科技，
用電更省。

0.1Hz/Step精準控制

日立變頻多聯式空調SET FREE高效率DC直流變頻壓縮機，採用新開發完成的IPM調頻器，配合向量控制技術，能作0.1Hz/Step的精準控制，使壓縮機運轉自動調節為最佳狀態，因此效率倍增，特別省電。

12馬力
變頻壓縮機：991 Steps
11Hz~110Hz
製品：991 Steps

舊型機



新型機

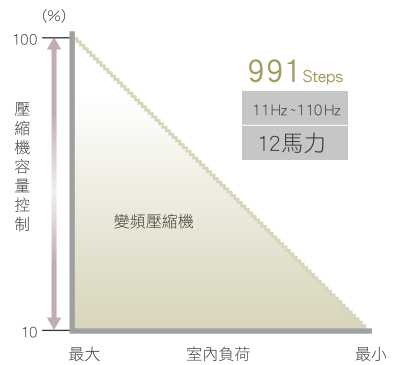

新型DC直流變頻渦卷式壓縮機

日立變頻多聯式空調SET FREE結合DC直流馬達與嶄新的驅動機構，重量比傳統壓縮機減少50%，達成室外機輕量化，以高效率運轉，創造極致舒適。

R410A新型渦卷
超過20年歷史不斷精進改善的日立渦卷式壓縮機，今日更臻完美。



嶄新的驅動機構
(包括油量控制機構...等)

當冷媒壓縮時，大幅減少熱能和機械的耗損，所以信賴性大為提升。

DC直流馬達

冷氣機負載從低轉速到高轉速，全程高效率運轉。

熱交換器最佳化 減少冷氣流失

冷氣運轉：
因為過冷卻器的設計，使冷氣能力再提升。

暖氣運轉：
研發出液流路1、氣流路2的排列，防止蒸發溫度的下降；而過冷卻器低置化設計，更可預防結霜。

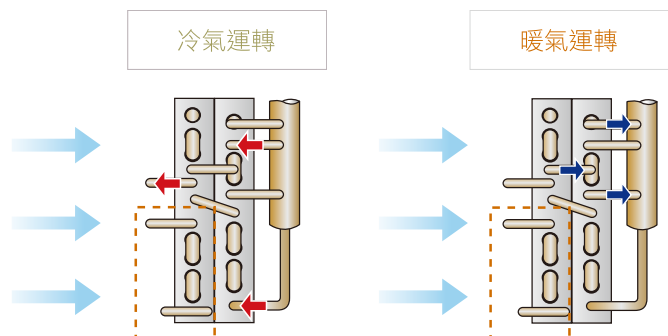

智慧均溫控制

避免因管路長短不一而造成各樓層冷（暖）氣能力供輸不均的現象，機體會運用「智慧均溫控制」來發揮其最佳調整效能，每一樓層皆能獲得相同的冷（暖）氣能力。

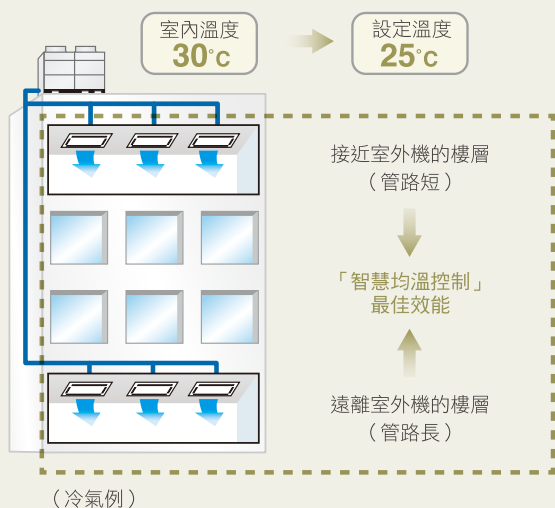

另外，「智慧均溫控制」能快速感知各室內因房間分佈位置、樓層別、西曬、人員多寡等因素而造成室溫不一之情況，並能自動調整冷（暖）氣能力輸出，使各室內的溫度皆可達到設定要求。

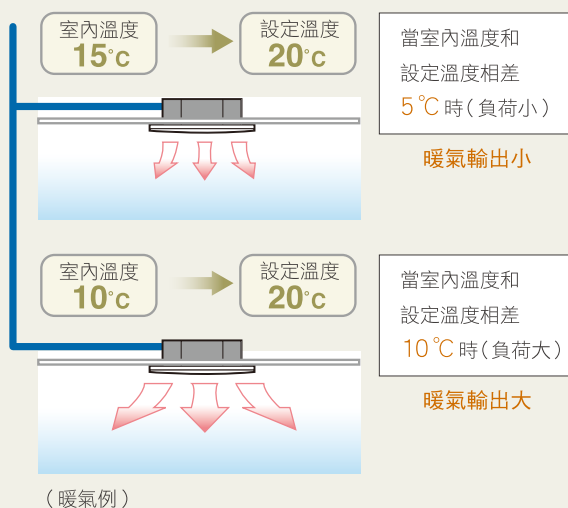

自控限電機能

日立變頻多聯式空調SET FREE全新「自控限電機能」，具備電流大小檢知裝置，可限制消耗電力功能，提高省電效果，不需要額外的訊號線路工事，能自動執行電流自我檢測及消耗電力控制，同時亦保留原有外部訊號的控制，可依不同需求，選擇多種運轉模式。

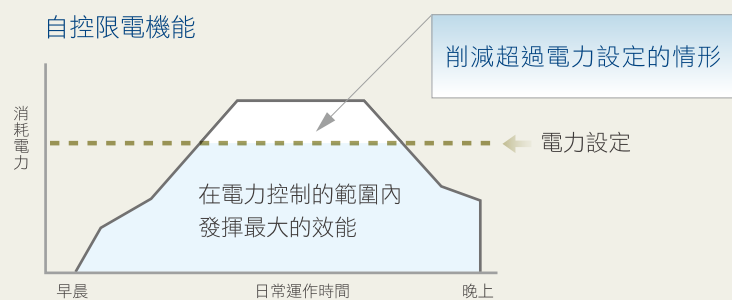

機 型	多種消耗電力選擇標準
ROYAL系列	100%、80%、70%、60%、40%
SideSmart™側吹系列	

註：使用自控限電機能時，能力有可能會下降。

《頂尖》波段省電模式

波段省電模式可在20分及10分鐘的間隔，作消耗電力限制的ON/OFF切換控制。特別是在溫度變化較小的情況下，控制運轉中的電力，使其能以最少的電力維持恆溫舒適。

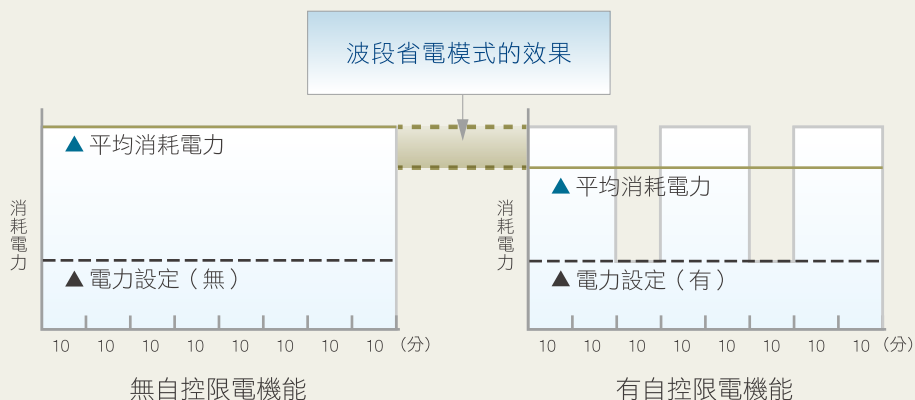

設計者 規劃更靈活

機種齊全、型式多樣，
完美搭配建築設計。



機種齊全 規劃不受限

室外機從 4 馬力開始，每 2 馬力增加一個級數，加上模組化搭配最大能力可達 96 馬力，可滿足各種設計需求，選擇最適合的能力，避免過大過小。

多樣化室內機 8 種型式自由組合

嵌入式 4 方向



靜音化設計採用
DC送風馬達
消耗電力及重量減少50%



嵌入式 2 方向



小型化、輕量化
安裝容易，選擇性高



埋入型



機外靜壓設定
實現風管型多方向
多出風口的特性



壁掛型



體積小、性能高
無柵式面板造型最美觀



落地型



機體超薄化
能美化室內空間



懸吊型



無極性傳送
大幅縮短安裝工時



變頻箱型



風量更大、速冷省電



超薄箱型



體積小，安裝容易



ROYAL系列模組化室外機（標準型）

室外機從6馬力開始，每2馬力增加一個級數，加上模組化搭配最大能力可達96馬力，且只需簡單的兩芯配線及兩支管路，即可將多台小馬力室外機並聯成一台大馬力室外機使用，可滿足各種設計需求。

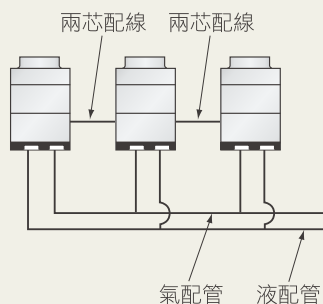

室外機	容量 [HP]
	6 ~ 12HP
	14 ~ 18HP
	20 ~ 24HP
	26 ~ 30HP
	32 ~ 36HP
	38 ~ 42HP
	44 ~ 48HP
	50 ~ 54HP

馬力	6HP	8HP	10HP	12HP	14HP	16HP	18HP	20HP	22HP
型式	RAM-6 MS(D)	RAM-8 MS(D)	RAM-10 MS(D)	RAM-12 MS(D)	RAM-14 MS(D)	RAM-16 MS(D)	RAM-18 MS(D)	RAM-20 MS(D)	RAM-22 MS(D)
配管尺寸	氣配管 mm	Φ 15.88	Φ 19.05	Φ 22.2	Φ 25.4	Φ 25.4	Φ 28.6	Φ 28.6	Φ 28.6
	液配管 mm	Φ 9.53	Φ 9.53	Φ 9.53	Φ 12.7	Φ 12.7	Φ 12.7	Φ 15.88	Φ 15.88
	外機組合用分歧管型式	┐型	—	—	—	—	—	—	—
	┘型	—	—	—	—	—	—	—	—

馬力	24HP	26HP	28HP	30HP	32HP	34HP	36HP	38HP
型式	RAM-24 MS(D)	RAM-14 + 12 MS(D)	RAM-16 + 12 MS(D)	RAM-18 + 12 MS(D)	RAM-18 + 14 MS(D)	RAM-18 + 16 MS(D)	RAM-18 + 18 MS(D)	RAM-24 + 14 MS(D)
配管尺寸	氣配管 mm	Φ 28.6	Φ 31.75	Φ 31.75	Φ 31.75	Φ 31.75	Φ 31.75	Φ 38.1
	液配管 mm	Φ 15.88	Φ 19.05	Φ 19.05	Φ 19.05	Φ 19.05	Φ 19.05	Φ 19.05
	外機組合用分歧管型式	┐型	E-NP902S	E-NP902S	E-NP902S	E-NP902S	E-NP902S	E-NP902S
	┘型	—	MC-NP21SA1	MC-NP21SA1	MC-NP21SA1	MC-NP21SA1	MC-NP21SA1	MC-NP21SA1

馬力	40HP	42HP	44HP	46HP	48HP	50HP	52HP	54HP
型式	RAM-22 + 18 MS(D)	RAM-24 + 18 MS(D)	RAM-22 + 22 MS(D)	RAM-24 + 22 MS(D)	RAM-24 + 24 MS(D)	RAM-18 + 18 + 14 MS(D)	RAM-18 + 18 + 16 MS(D)	RAM-18 + 18 + 18 MS(D)
配管尺寸	氣配管 mm	Φ 38.1	Φ 38.1	Φ 38.1	Φ 38.1	Φ 38.1	Φ 38.1	Φ 38.1
	液配管 mm	Φ 19.05	Φ 19.05	Φ 19.05	Φ 19.05	Φ 19.05	Φ 19.05	Φ 19.05
	外機組合用分歧管型式	┐型	E-NP902S	E-NP902S	E-NP902S	E-NP902S	E-NP902Sx2	E-NP902Sx2
	┘型	MC-NP21SA1	MC-NP21SA1	MC-NP21SA1	MC-NP21SA1	MC-NP30SA1	MC-NP30SA1	MC-NP30SA1

ROYAL系列模組化室外機（標準型）

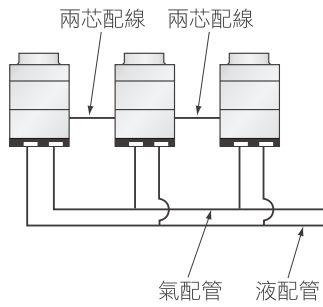

室外機	容量 [HP]
	56 ~ 60HP
	62 ~ 66HP
	68 ~ 72HP
	74 ~ 78HP
	80 ~ 84HP
	86 ~ 90HP
	92 ~ 96HP

馬力	56HP	58HP	60HP	62HP	64HP	66HP	68HP
型式	RAM-24 + 18 + 14 MS(D)	RAM-22 + 18 + 18 MS(D)	RAM-24 + 18 + 18 MS(D)	RAM-24 + 24 + 14 MS(D)	RAM-24 + 22 + 18 MS(D)	RAM-24 + 24 + 18 MS(D)	RAM-24 + 22 + 22 MS(D)
配管尺寸	氣配管 mm	Φ 44.45	Φ 44.45	Φ 44.45	Φ 44.45	Φ 44.45	Φ 44.45
	液配管 mm	Φ 19.05	Φ 19.05	Φ 19.05	Φ 19.05	Φ 19.05	Φ 22.2
	外機組合用分歧管型式	M-46SNQ#Ex1 + E-NP902Sx1					
	Y型	MC-NP31SA	MC-NP31SA	MC-NP31SA	MC-NP31SA	MC-NP31SA	MC-NP31SA

馬力	70HP	72HP	74HP	76HP	78HP	80HP	82HP
型式	RAM-24 + 24 + 22 MS(D)	RAM-24 + 24 + 24 MS(D)	RAM-24 + 18 + 18 + 14 MS(D)	RAM-22 + 18 + 18 + 18 MS(D)	RAM-24 + 18 + 18 + 18 MS(D)	RAM-24 + 24 + 18 + 14 MS(D)	RAM-24 + 24 + 18 + 16 MS(D)
配管尺寸	氣配管 mm	Φ 44.45	Φ 44.45	Φ 50.8	Φ 50.8	Φ 50.8	Φ 50.8
	液配管 mm	Φ 22.2	Φ 22.2	Φ 22.2	Φ 22.2	Φ 22.2	Φ 22.2
	外機組合用分歧管型式	M-46SNQ#Ex1 + E-NP902Sx1			M-68SNQ#Ex1 + E-NP902Sx2		
	Y型	MC-NP31SA	MC-NP31SA	MC-NP40SA	MC-NP40SA	MC-NP40SA	MC-NP40SA

馬力	84HP	86HP	88HP	90HP	92HP	94HP	96HP
型式	RAM-24 + 24 + 18 + 18 MS(D)	RAM-24 + 24 + 24 + 14 MS(D)	RAM-24 + 24 + 24 + 16 MS(D)	RAM-24 + 24 + 24 + 18 MS(D)	RAM-24 + 24 + 22 + 22 MS(D)	RAM-24 + 24 + 24 + 22 MS(D)	RAM-24 + 24 + 24 + 24 MS(D)
配管尺寸	氣配管 mm	Φ 50.8	Φ 50.8	Φ 50.8	Φ 50.8	Φ 50.8	Φ 50.8
	液配管 mm	Φ 22.2	Φ 22.2	Φ 22.2	Φ 25.4	Φ 25.4	Φ 25.4
	外機組合用分歧管型式	M-68SNQ#Ex1 + E-NP902Sx2					
	Y型	MC-NP40SA	MC-NP40SA	MC-NP40SA	MC-NP40SA	MC-NP40SA	MC-NP40SA

ROYAL系列模組化室外機（鑽石型）

室外機從12馬力開始，每2馬力增加一個級數，加上模組化搭配最大能力可達78馬力，且只需簡單的兩芯配線及兩支管路，即可將多台小馬力室外機並聯成一台大馬力室外機使用，可滿足各種設計需求。

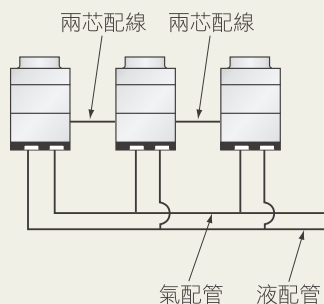

室外機	容量 [HP]
	12 ~ 20HP
	22 ~ 24HP
	28 ~ 30HP
	20 ~ 30HP
	32 ~ 34HP
	36 ~ 40HP
	42 ~ 48HP

馬力	12HP	12HP	14HP	16HP	18HP	20HP	22HP	24HP	28HP	
型式	RAM-12 MHS(D)	RAM-6 + 6 MS(D)	RAM-8 + 6 MS(D)	RAM-8 + 8 MS(D)	RAM-10 + 8 MS(D)	RAM-10 + 10 MS(D)	RAM-14 + 8 MS(D)	RAM-14 + 10 MS(D)	RAM-14 + 14 MS(D)	
配管尺寸	氣配管 mm	Φ 25.4	Φ 25.4	Φ 25.4	Φ 28.6	Φ 28.6	Φ 28.6	Φ 28.6	Φ 28.6	Φ 31.75
	液配管 mm	Φ 12.7	Φ 12.7	Φ 12.7	Φ 12.7	Φ 15.88	Φ 15.88	Φ 15.88	Φ 15.88	Φ 19.05
外機組合用分歧管型式	┘型	—	E-NP452S	E-NP452S	E-NP452S	E-NP692S	E-NP692S	E-NP692S	E-NP692S	E-NP902S
	┘型	—	MW-162AN1	MW-162AN1	MW-162AN1	MW-242AN1	MW-242AN1	MW-242AN1	MW-242AN1	MW-302AN1

馬力	30HP	20HP	22HP	24HP	26HP	28HP	30HP	32HP	
型式	RAM-16 + 14 MS(D)	RAM-8 + 6 + 6 MS(D)	RAM-8 + 8 + 6 MS(D)	RAM-8 + 8 + 8 MS(D)	RAM-10 + 8 + 8 MS(D)	RAM-10 + 10 + 8 MS(D)	RAM-10 + 10 + 10 MS(D)	RAM-14 + 10 + 8 MS(D)	
配管尺寸	氣配管 mm	Φ 31.75	Φ 28.6	Φ 28.6	Φ 28.6	Φ 31.75	Φ 31.75	Φ 31.75	Φ 31.75
	液配管 mm	Φ 19.05	Φ 15.88	Φ 15.88	Φ 15.88	Φ 19.05	Φ 19.05	Φ 19.05	Φ 19.05
外機組合用分歧管型式	┘型	E-NP902S	E-NP692Sx2	E-NP692Sx2	E-NP692Sx2	E-NP902Sx2	E-NP902Sx2	E-NP902Sx2	E-NP902Sx2
	┘型	MW-302AN1	MW-242AN1x2	MW-242AN1x2	MW-242AN1x2	MW-302AN1x2	MW-302AN1x2	MW-302AN1x2	MW-302AN1x2

馬力	34HP	36HP	38HP	40HP	42HP	44HP	46HP	48HP
型式	RAM-14 + 10 + 10 MS(D)	RAM-14 + 14 + 8 MS(D)	RAM-14 + 14 + 10 MS(D)	RAM-16 + 14 + 10 MS(D)	RAM-14 + 14 + 14 MS(D)	RAM-16 + 14 + 14 MS(D)	RAM-16 + 16 + 14 MS(D)	RAM-16 + 16 + 16 MS(D)
配管尺寸	氣配管 mm	Φ 31.75	Φ 38.1	Φ 38.1	Φ 38.1	Φ 38.1	Φ 38.1	Φ 38.1
	液配管 mm	Φ 19.05	Φ 19.05	Φ 19.05	Φ 19.05	Φ 19.05	Φ 19.05	Φ 19.05
外機組合用分歧管型式	┘型	E-NP902Sx2	E-NP902Sx2	E-NP902Sx2	E-NP902Sx2	E-NP902Sx2	E-NP902Sx2	E-NP902Sx2
	┘型	MW-302AN1x2	MW-302AN1x2	MW-302AN1x2	MC-NP30SA1	MC-NP30SA1	MC-NP30SA1	MC-NP30SA1

ROYAL系列模組化室外機（鑽石型）

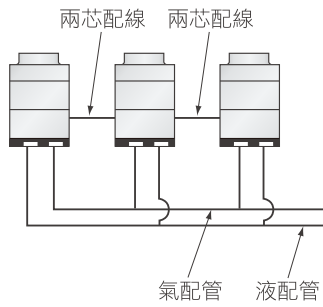

室外機	容量 (HP)
	50 ~ 52HP
	54HP
	58 ~ 60HP
	52 ~ 56HP
	58 ~ 64HP
	66 ~ 68HP
	70 ~ 78HP

馬力	50HP	52HP	54HP	58HP	60HP	52HP	54HP
型式	RAM-22+14+14 MS(D)	RAM-24+14+14 MS(D)	RAM-20+20+14 MS(D)	RAM-22+22+14 MS(D)	RAM-24+22+14 MS(D)	RAM-14+14+12+12 M(H)S(D)	RAM-14+14+14+12 M(H)S(D)
配管尺寸	氣配管 mm	Φ 38.1	Φ 38.1	Φ 38.1	Φ 44.45	Φ 44.45	Φ 38.1
	液配管 mm	Φ 19.05	Φ 19.05	Φ 19.05	Φ 19.05	Φ 19.05	Φ 19.05
外機組合用分歧管型式	┘型	E-NP902Sx2	E-NP902Sx2	E-NP902Sx2	M-46SNQ#Ex1 + E-NP902Sx1		E-NP902Sx3
	┘型	MC-NP30SA1	MC-NP30SA1	MC-NP30SA1	MC-NP31SA	MC-NP31SA	MC-NP40SA

馬力	56HP	58HP	60HP	62HP	64HP	66HP
型式	RAM-14+14+14+14 MS(D)	RAM-16+14+14+14 MS(D)	RAM-18+14+14+14 MS(D)	RAM-16+16+16+14 MS(D)	RAM-16+16+16+16 MS(D)	RAM-20+18+14+14 MS(D)
配管尺寸	氣配管 mm	Φ 44.45	Φ 44.45	Φ 44.45	Φ 44.45	Φ 44.45
	液配管 mm	Φ 19.05	Φ 19.05	Φ 19.05	Φ 19.05	Φ 19.05
外機組合用分歧管型式	┘型	M-46SNQ#Ex1 + E-NP902Sx2				
	┘型	MC-NP40SA	MC-NP40SA	MC-NP40SA	MC-NP40SA	MC-NP40SA

馬力	68HP	70HP	72HP	74HP	76HP	78HP	
型式	RAM-22+18+14+14 MS(D)	RAM-22+20+14+14 MS(D)	RAM-22+22+14+14 MS(D)	RAM-24+22+14+14 MS(D)	RAM-24+24+14+14 MS(D)	RAM-24+24+16+14 MS(D)	
配管尺寸	氣配管 mm	Φ 44.45	Φ 44.45	Φ 44.45	Φ 50.8	Φ 50.8	
	液配管 mm	Φ 22.2	Φ 22.2	Φ 22.2	Φ 22.2	Φ 22.2	
外機組合用分歧管型式	┘型	M-46SNQ#Ex1 + E-NP902Sx2			M-68SNQ#Ex1 + E-NP902Sx2		
	┘型	MC-NP40SA	MC-NP40SA	MC-NP40SA	MC-NP40SA	MC-NP40SA	MC-NP40SA

SideSmart™側吹系列模組化室外機（標準型）

室外機從8馬力開始，每2馬力增加一個級數，加上模組化搭配最大能力可達72馬力，且只需簡單的兩芯配線及兩支管路，即可將多台小馬力室外機並聯成一台大馬力室外機使用，可滿足各種設計需求。

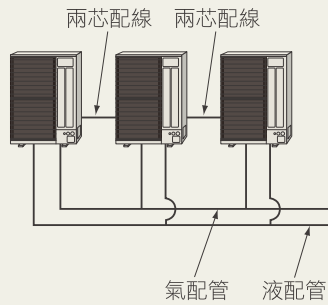

室 外 機	容 量 [HP]
	20 ~ 24HP
	26HP
	28 ~ 32HP
	34 ~ 38HP
	40HP
	42 ~ 48HP
	50 ~ 56HP
	58HP
	60 ~ 72HP

馬 力	8HP	10HP	12HP	14HP	16HP	18HP	20HP	22HP	24HP	26HP	28HP	
型 式	RAM-8 GS/GSD	RAM-10 GS/GSD	RAM-12 GS/GSD	RAM-14 GS/GSD	RAM-16 GS/GSD	RAM-18 GS/GSD	RAM-10+10 GS/GSD	RAM-12+10 GS/GSD	RAM-12+12 GS/GSD	RAM-14+12 GS/GSD	RAM-14+14 GS/GSD	
配 管 尺 寸	氣 配 管 mm	Φ 19.05	Φ 22.2	Φ 25.4	Φ 25.4	Φ 28.6	Φ 28.6	Φ 28.6	Φ 28.6	Φ 28.6	Φ 31.75	Φ 31.75
	液 配 管 mm	Φ 9.53	Φ 9.53	Φ 12.7	Φ 12.7	Φ 12.7	Φ 12.7	Φ 15.88	Φ 15.88	Φ 15.88	Φ 19.05	Φ 19.05
	外 機 組 合 用 式 分 歧 管 型 式	Y型	—	—	—	—	—	—	MC-NP20 HA	MC-NP20 HA	MC-NP20 HA	MC-NP21 SA1

馬 力	30HP	32HP	34HP	36HP	38HP	40HP	42HP	44HP	46HP	48HP	50HP
型 式	RAM-16+14 GS/GSD	RAM-16+16 GS/GSD	RAM-14+10+10 GS/GSD	RAM-14+12+10 GS/GSD	RAM-14+12+12 GS/GSD	RAM-14+14+12 GS/GSD	RAM-14+14+14 GS/GSD	RAM-16+14+14 GS/GSD	RAM-16+16+14 GS/GSD	RAM-16+16+16 GS/GSD	RAM-14+14+12+10 GS/GSD
配 管 尺 寸	氣 配 管 mm	Φ 31.75	Φ 31.75	Φ 31.75	Φ 38.1	Φ 38.1	Φ 38.1	Φ 38.1	Φ 38.1	Φ 38.1	Φ 38.1
	液 配 管 mm	Φ 19.05	Φ 19.05	Φ 19.05	Φ 19.05	Φ 19.05	Φ 19.05	Φ 19.05	Φ 19.05	Φ 19.05	Φ 19.05
	外 機 組 合 用 式 分 歧 管 型 式	Y型	MC-NP21 SA1	MC-NP21 SA1	MC-NP30 HA	MC-NP30 HA	MC-NP30 HA	MC-NP30 HA	MC-NP30 HA	MC-NP30 HA	MC-NP30 HA

馬 力	52HP	54HP	56HP	58HP	60HP	62HP	64HP	66HP	68HP	70HP	72HP
型 式	RAM-14+14+12+12 GS/GSD	RAM-16+14+12+12 GS/GSD	RAM-16+16+12+12 GS/GSD	RAM-16+16+14+12 GS/GSD	RAM-16+16+14+14 GS/GSD	RAM-16+16+16+14 GS/GSD	RAM-16+16+16+16 GS/GSD	RAM-18+16+16+16 GS/GSD	RAM-18+18+16+16 GS/GSD	RAM-18+18+18+16 GS/GSD	RAM-18+18+18+18 GS/GSD
配 管 尺 寸	氣 配 管 mm	Φ 38.1	Φ 38.1	Φ 44.45	Φ 44.45	Φ 44.45	Φ 44.45	Φ 44.45	Φ 44.45	Φ 44.45	Φ 44.45
	液 配 管 mm	Φ 19.05	Φ 19.05	Φ 19.05	Φ 19.05	Φ 19.05	Φ 19.05	Φ 19.05	Φ 19.05	Φ 22.2	Φ 22.2
	外 機 組 合 用 式 分 歧 管 型 式	Y型	MC-NP40 HA	MC-NP40 HA	MC-NP40 HA	MC-NP40 HA	MC-NP40 HA	MC-NP40 HA	MC-NP40 HA	MC-NP40 HA	MC-NP40 HA

SideSmart™側吹系列模組化室外機（高效型）

室外機從 16馬力開始，每2馬力增加一個級數，加上模組化搭配最大能力可達48馬力，且只需簡單的兩芯配線及兩支管路，即可將多台小馬力室外機並聯成一台大馬力室外機使用，可滿足各種設計需求。

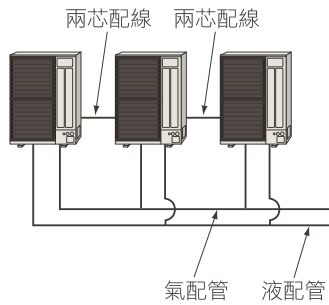

室外機	容量 [HP]
	16 ~ 20HP
	24 ~ 36HP
	38 ~ 48HP

馬力	16HP	18HP	20HP	24HP	26HP	28HP	30HP	32HP
型式	RAM-8+8 GS/GSD	RAM-10+8 GS/GSD	RAM-12+8 GS/GSD	RAM-8+8+8 GS/GSD	RAM-10+8+8 GS/GSD	RAM-12+8+8 GS/GSD	RAM-12+10+8 GS/GSD	RAM-12+12+8 GS/GSD
配管尺寸	氣配管 mm	Φ 28.6	Φ 28.6	Φ 28.6	Φ 28.6	Φ 31.75	Φ 31.75	Φ 31.75
	液配管 mm	Φ 12.7	Φ 12.7	Φ 15.88	Φ 15.88	Φ 19.05	Φ 19.05	Φ 19.05
外機組合用分岐管型式	Y型	MC-NP20HA	MC-NP20HA	MC-NP20HA	MC-NP30HA	MC-NP30HA	MC-NP30HA	MC-NP30HA

馬力	34HP	36HP	38HP	40HP	42HP	44HP	46HP	48HP
型式	RAM-12+12+10 GS/GSD	RAM-12+12+12 GS/GSD	RAM-12+10+8+8 GS/GSD	RAM-12+12+8+8 GS/GSD	RAM-12+12+10+8 GS/GSD	RAM-12+12+12+8 GS/GSD	RAM-12+12+12+10 GS/GSD	RAM-12+12+12+12 GS/GSD
配管尺寸	氣配管 mm	Φ 31.75	Φ 38.1	Φ 38.1	Φ 38.1	Φ 38.1	Φ 38.1	Φ 38.1
	液配管 mm	Φ 19.05	Φ 19.05	Φ 19.05	Φ 19.05	Φ 19.05	Φ 19.05	Φ 19.05
外機組合用分岐管型式	Y型	MC-NP30HA	MC-NP30HA	MC-NP40HA	MC-NP40HA	MC-NP40HA	MC-NP40HA	MC-NP40HA

SideSmart™側吹系列模組化室外機（省空間型）

室外機從22馬力開始，每2馬力增加一個級數，加上模組化搭配最大能力可達68馬力，且只需簡單的兩芯配線及兩支管路，即可將多台小馬力室外機並聯成一台大馬力室外機使用，可滿足各種設計需求。

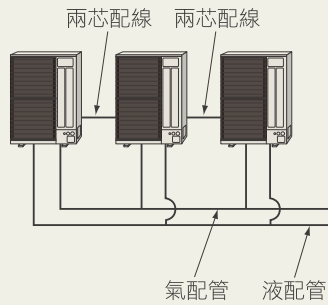

室外機	容量 [HP]
	22 ~ 26HP
	28HP
	30 ~ 36HP
	38 ~ 42HP
	44HP
	46 ~ 54HP
	56 ~ 60HP
	62 ~ 68HP

馬力	22HP	24HP	26HP	28HP	30HP	32HP	34HP	36HP
型式	RAM-14+8 GS/GSD	RAM-14+10 GS/GSD	RAM-16+10 GS/GSD	RAM-18+10 GS/GSD	RAM-18+12 GS/GSD	RAM-18+14 GS/GSD	RAM-18+16 GS/GSD	RAM-18+18 GS/GSD
配管尺寸	氣配管 mm	Φ 28.6	Φ 28.6	Φ 31.75	Φ 31.75	Φ 31.75	Φ 31.75	Φ 31.75
	液配管 mm	Φ 15.88	Φ 15.88	Φ 19.05	Φ 19.05	Φ 19.05	Φ 19.05	Φ 19.05
外機組合用式	Y型	MC-NP20HA	MC-NP20HA	MC-NP21SA1	MC-NP21SA1	MC-NP21SA1	MC-NP21SA1	MC-NP21SA1

馬力	38HP	40HP	42HP	44HP	46HP	48HP	50HP	52HP
型式	RAM-18+10+10 GS/GSD	RAM-18+14+8 GS/GSD	RAM-18+14+10 GS/GSD	RAM-18+16+10 GS/GSD	RAM-18+18+10 GS/GSD	RAM-18+18+12 GS/GSD	RAM-18+18+14 GS/GSD	RAM-18+18+16 GS/GSD
配管尺寸	氣配管 mm	Φ 38.1	Φ 38.1	Φ 38.1	Φ 38.1	Φ 38.1	Φ 38.1	Φ 38.1
	液配管 mm	Φ 19.05	Φ 19.05	Φ 19.05	Φ 19.05	Φ 19.05	Φ 19.05	Φ 19.05
外機組合用式	Y型	MC-NP30HA	MC-NP30HA	MC-NP30HA	MC-NP30HA	MC-NP30HA	MC-NP30HA	MC-NP30HA

馬力	54HP	56HP	58HP	60HP	62HP	64HP	66HP	68HP
型式	RAM-18+18+18 GS/GSD	RAM-18+18+10+10 GS/GSD	RAM-18+18+14+8 GS/GSD	RAM-18+18+14+10 GS/GSD	RAM-18+18+16+10 GS/GSD	RAM-18+18+18+10 GS/GSD	RAM-18+18+18+12 GS/GSD	RAM-18+18+18+14 GS/GSD
配管尺寸	氣配管 mm	Φ 38.1	Φ 44.45	Φ 44.45	Φ 44.45	Φ 44.45	Φ 44.45	Φ 44.45
	液配管 mm	Φ 19.05	Φ 19.05	Φ 19.05	Φ 19.05	Φ 19.05	Φ 19.05	Φ 22.2
外機組合用式	Y型	MC-NP30HA	MC-NP40HA	MC-NP40HA	MC-NP40HA	MC-NP40HA	MC-NP40HA	MC-NP40HA

一台室外機最多可連接64台室內機（限ROYAL系列及SideSmart™側吹系列）

室內機可連接的組合台數，如下表：

MS(D)/GS/GSD 室外機馬力	6HP	8HP	10HP	12HP	14HP	16HP
室內機組合台數	Max.9 (5)	Max.13 (8)	Max.16 (10)	Max.19 (10)	Max.23 (16)	Max.26 (16)

MS(D)/GS/GSD 室外機馬力	18HP	20HP	22HP	24HP	26HP	28HP
室內機組合台數	Max.26 (16)	Max.33 (18)	Max.36 (20)	Max.40 (26)	Max.43 (26)	Max.47 (32)

MS(D)/GS/GSD 室外機馬力	30HP	32HP	34HP	36HP	38HP	40HP
室內機組合台數	Max.50 (32)	Max.53 (32)	Max.56 (32)	Max.59 (32)	Max.64 (38)	Max.64 (38)

MS(D)/GS/GSD 室外機馬力	42HP	44HP	46HP	48HP	50HP	52HP	54-96HP
室內機組合台數	Max.64 (38)	Max.64 (38)	Max.64 (38)	Max.64 (38)	Max.64 (38)	Max.64 (38)	Max.64 (38)

註：() 內數值為配管總長MS(D):1000m，GSD:500m時，室內機建議最多台數，若超過時配管會受限，請參考下頁表格說明。

FS(B)型室外機	125級	140級	160級
室內機組合台數	Max.7	Max.8	Max.9

註：接續容量範圍為50%~130%。

YSQB/FSQB型室外機	100級	112級	125級	140級	155級
室內機組合台數	Max.6	Max.6	Max.6	Max.6	Max.6

註：接續容量範圍為50%~130%。

FS(Q)(D)型室外機	200級	250級	280級	335級
室內機組合台數	Max.12	Max.12	Max.14	Max.14

註：接續容量範圍為50%~130%。

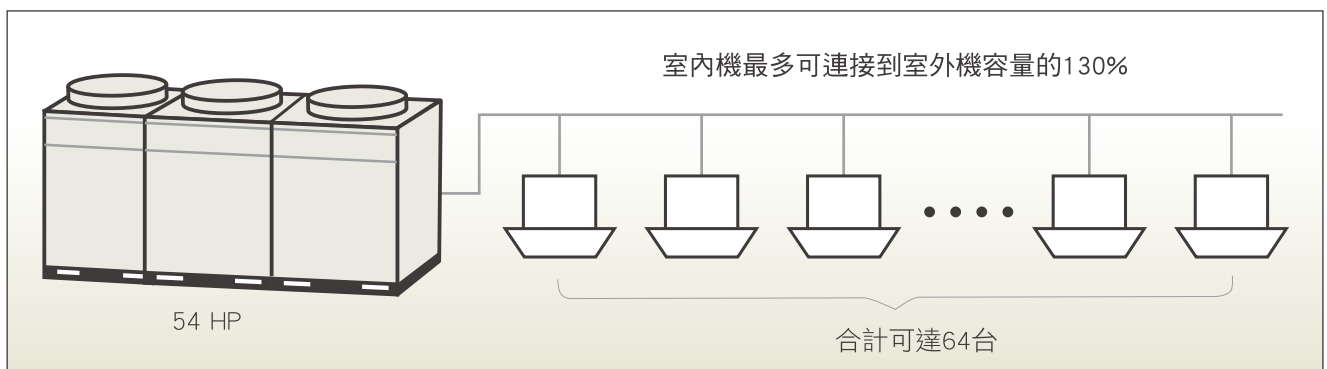

配管長達165m（相當長度可達190m） 滿足超高大樓需求

		上吹式 MS(D)型		側吹式 GS/GSD型		側吹式 FS/FSB/FSQ/FSQD 型		側吹式 FS/FSD 型	側吹式 YSQB/FSQB 型		
		室內機 小於建議 最多台數	室內機 超過建議 最多台數	室內機 小於建議 最多台數	室內機 超過建議 最多台數	125~ 160級	200~ 250級	280~ 335級	100~ 112級	125~ 155級	
1	配管總長	1,000m	300m	500m	300m	300m	300m	300m	70m	75m	
2	配管	實長 1	165m		120m		150m	150m	150m	70m	75m
		相當長 1	190m		150m		190m	190m	190m	90m	95m
3	最大長	第一分岐管到最遠室內機 2	90m	40m	90m	40m	40m	40m	40m	40m	
4		分岐管到室內機 3	40m	30m	40m	30m	40m	15m	15m	10m	10m
5	最大 高低差	室內機間 4	30m		30m		15m	15m	15m	3m	3m
6		室內機 — 室外機（上） 5	50/110*1*3m		50m		50m	50m	50m	30m	30m
		室內機 — 室外機（下） 5	40/110*2*3m		40m		40m	40m	40m	20m	20m

【註】*1：超過50m時需特注對應。*2：超過40m時需特注對應。*3：限54HP以下機種，56HP以上機種特注高低差為90m。

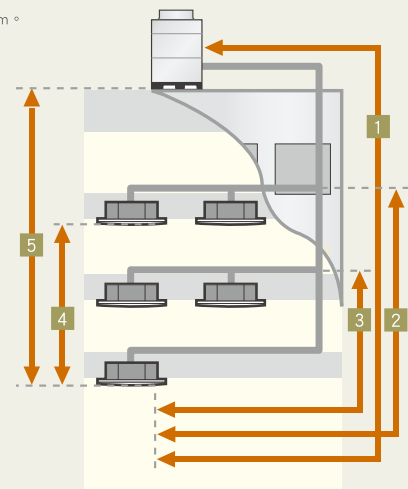

H-LINK II簡易配線 規劃更自由

只用 2 芯信號線就能連接各室內機和室外機，最多可連接64組冷媒系統。連接方式是將所有的室內、外機的信號線，接在同一組信號線上。另外，與集中控制器作信號線的連接時，可任意連接室外機或任一室內機，大幅增加配線的便利性。

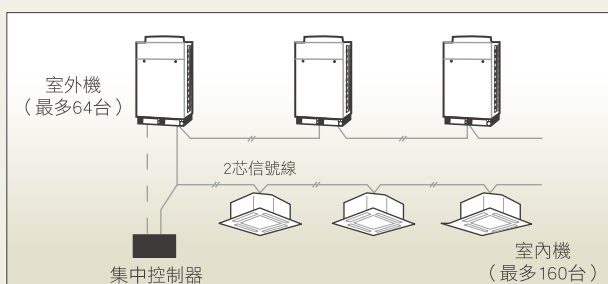

省電型全熱交換器 建築作品更先進

為解決密閉式空間空氣品質不佳的問題，日立SET FREE全熱交換器的換氣系統，能在室內與室外氣體排換時，進行溫度和濕度的調整，這一過程使室外吸入的空氣狀態更接近室內空氣，避免冷氣流失，達到省電的目標。

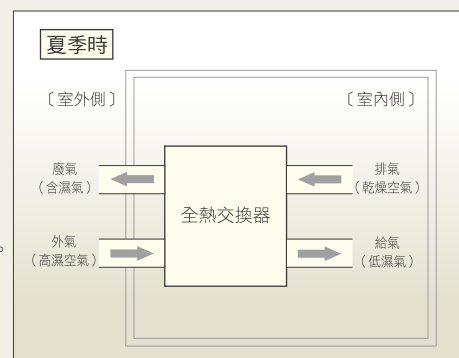

安裝者 工事更便利

機組輕量化、冷媒系統
極簡化，大幅提升
安裝效率。



可直接電梯搬運

輕巧的室外機，可直接用大樓電梯搬運，無須特殊吊鉤或升降設備，而且樓層無需加固，減少大樓建構費用。

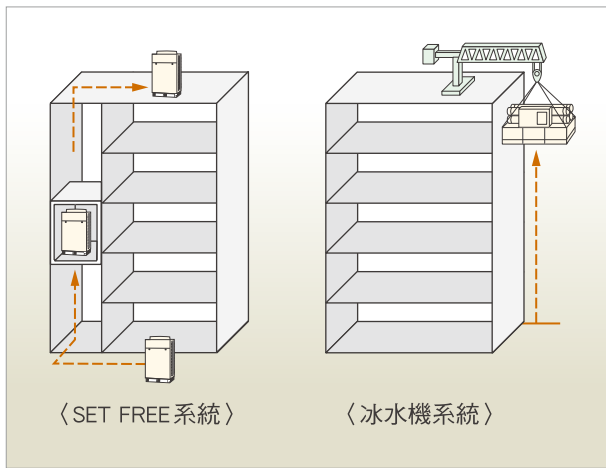

冷媒系統可獨立安裝、檢測

大樓整體尚未完成時，各樓層可分開獨立進行安裝測試，安裝人員可視需要，依各冷媒系統作個別安裝及檢測，無須等到所有的系統配置完成才進行。

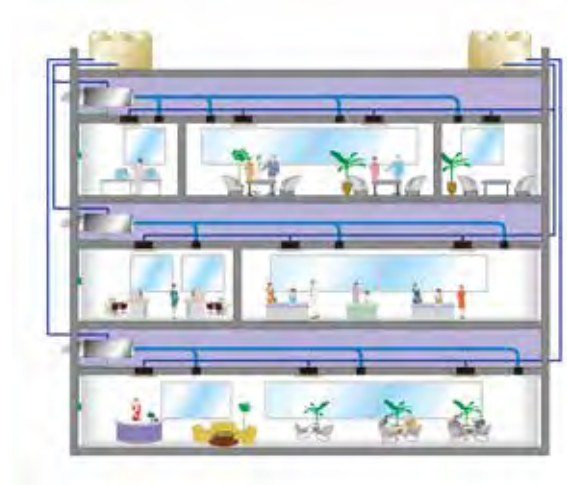

分歧管安裝更便利

分歧管（附保溫材）為安裝時的標準配件，不僅降低了安裝時的工作總量，更增加了系統的可靠性。

註：1. 鎖付式分歧管與集中型鎖付式分歧管需加裝維修孔。
2. 使用日立原廠分歧管能有效減少冷媒流動聲。

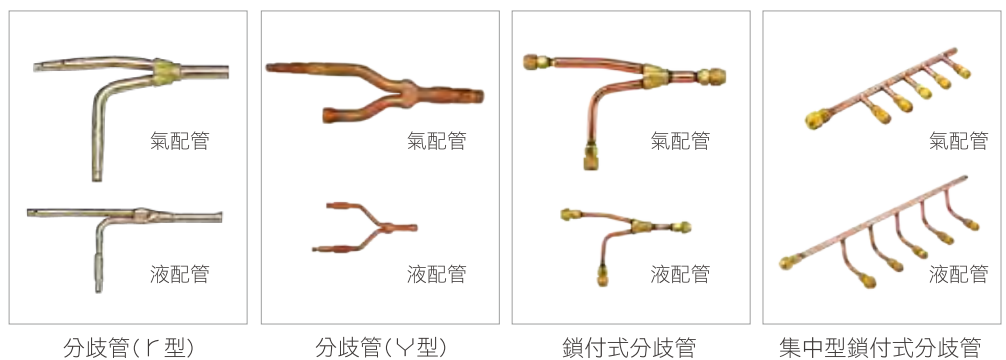

節省冷媒

利用R410A特性，開發完成最新省冷媒循環系統的技術，達到大幅減少冷媒追加封入量。

例如：室外機：10HP 室內機：2.5HP×4台
 主要管路：70m 支管：30m

管 徑	R22機種	R410A機種
Φ9.53	0.065 × 30 × 4 = 7.8kg	0.070 × (70 + 30 × 4) = 13.3kg
Φ12.7	0.120 × 70 = 8.4kg	—
合 計	16.2kg (100%)	13.3kg (82%)

冷媒追加封入量減少**18%**

單一冷媒配管 縮短工時

創新的「單一配管系統」，使用單一尺寸的銅管，省略複雜的銅管選購手續，同時也將配管工事化繁為簡，短時間即可完成配管作業。(建議：10HP以下)

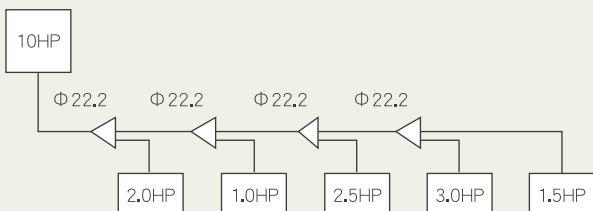

彈性的配管連接

室外機配管連接更便利，可依現場狀況作「前、後、左、右、底部」等5方向的彈性選擇。

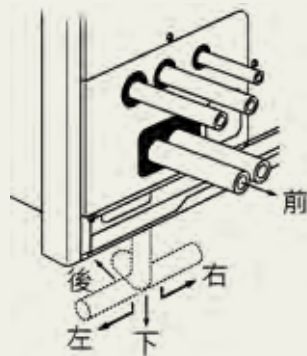

減少配管工事與安裝成本

冷媒配管的管徑可依實際需求，規劃為「單一配管系統」或「漸縮配管系統」，簡化配管工程。兩根配管（液配管、氣配管）一去一回，施工更省事，安裝更方便。



<冰水機配管圖例>

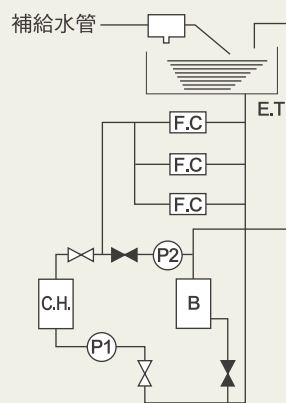

簡易配線 安裝更簡單

創新的無極性2芯式配線，再多室內機也僅需透過此方式，即可與室外機立即連接，讓配線方式更簡化，更節省配線的用量。另外，因為無極性傳送，故能防止因配線作業時的⊕端和⊖端的連接錯誤，而導致傳送不良的現象。

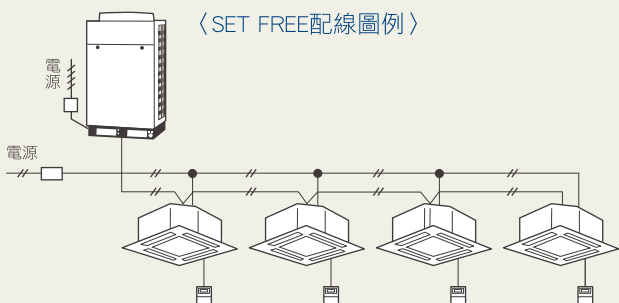

自動診斷機能

只需一個按鈕，超感應液晶顯示遙控器便能自行檢查所有問題，除了能記憶故障內容外，還具備電路基板檢查的功能。此外，可由遙控器或室外機電路基板顯示器上面顯示高壓、低壓等各種運轉資訊，從測試到維修保養一應俱全，達到省時、省力的效果。

例如：

機體裝設完成後，若機體的配線或配管有連接錯誤時，即能由遙控器或室外機基板上的顯示器上顯示出來。

故障異常代碼顯示



機號可自動設定

能夠自動設定各冷媒系統內室內機的機號，省去手動設定的繁瑣程序。

使用者 感受更舒適

隨時隨地，享受SET FREE
帶來的恆溫舒適。



自動恆溫

採用日立變頻控制技術，能以室內機測知室溫和機體內相關的溫度，並自動控制室外機的壓縮機回轉速、電子膨脹閥的開度及冷媒流量，使每個房間都保持最舒適的狀態。

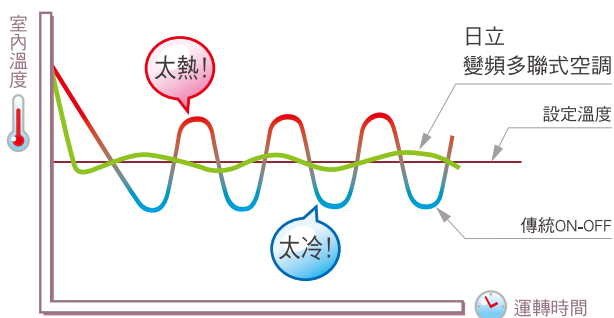

寧靜中 極致舒適

日立變頻多聯式空調SET FREE利用計算流體力量(CFD)的解析技術，低減機體內的通風阻抗。

並配合新型靜音風扇，讓室內外機運轉噪音更低，提供寧靜舒適的生活享受。



*以RPI-36FR弱風運轉時進行測試。

*噪音值是在機體中心正下方1.5m處測得之數據。

*噪音值是在無響室中量測，現地會因安裝環境的噪音、反射音等的影響而升高。

-20°C~52°C 運作範圍更寬廣

日立變頻多聯式空調SET FREE寬廣的運轉範圍，增加使用環境的彈性，在嚴峻的外在環境下，亦能維持正常運作。

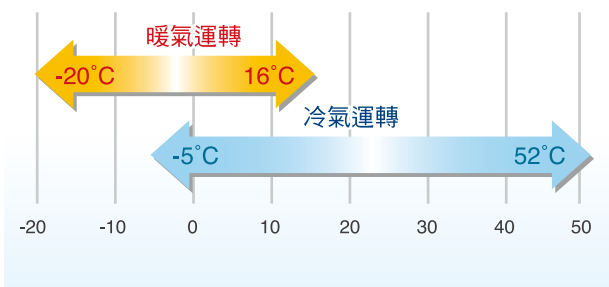

註1：外氣溫度49~52°C間，限接續容量範圍100%以下組合。
註2：限頂級ROYAL系列。

智慧再起動功能

當發生臨時限電或停電時，日立變頻多聯式空調SET FREE具有再起動功能，能重新自動起動（需事前設定）。停電以前的設定不會被消除，避免重新設定程序的麻煩。

會換氣更有活力

在密閉式空間待久了，容易昏昏欲睡，甚至眼睛酸澀疲勞，進而導致效率低落，都是因為空氣品質不佳造成的。

有了日立變頻多聯式空調SET FREE全熱交換器的換氣系統，機體會自動選擇適合的換氣模式，提供高品質的空氣，讓您一整天都舒適、更有效率。



管理者 控管更輕鬆

依實際需求獨立運轉，
用電省、配置靈活。

分區控制 降低運轉成本

日立變頻多聯式空調SET FREE能夠有效分區單獨控制，在需要空調的區域，可以採行分區空調，並適時調節室外機的總負荷量，避免不必要的運轉成本。

〈SET FREE系統〉

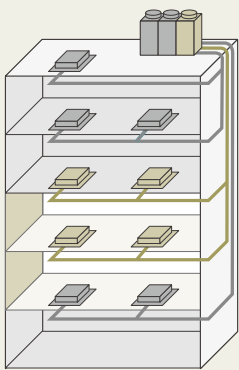

〈冰水機系統〉

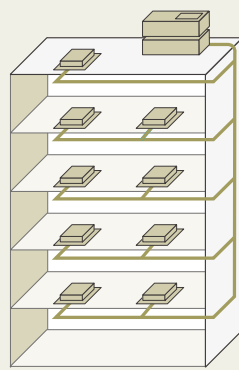

有效利用空間

小而輕的室外機，能安裝於任一樓層的陽台或其他適當地點，無需考慮機房的問題，充分利用空間。

〈SET FREE系統〉

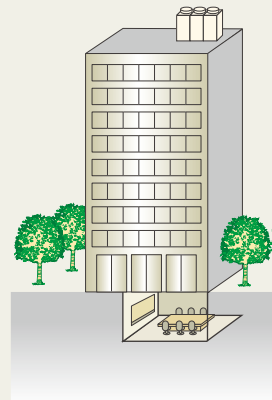

〈冰水機系統〉

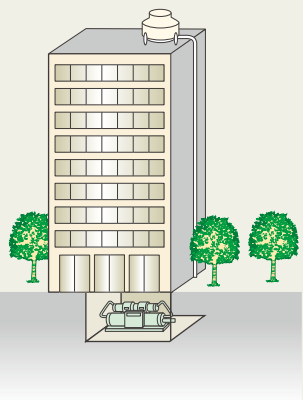

無需備用設備 運轉穩定極可靠

日立變頻多聯式空調SET FREE先進的控制技術，無需購買體積龐大又昂貴的備用設備，即使部分室外壓縮機故障，整個系統仍能繼續運作。

〈SET FREE系統〉

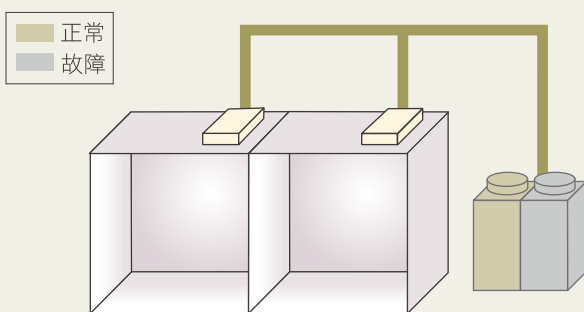

一台壓縮機故障時，系統仍能繼續運轉。

機動性高 可隨變化調整需求

室內機最多可連接至室外機容量的130%，可隨時因應樓層空間結構改變，而調整出更適合的組合。

機種齊全 適合各種樓層狀況

室外機4~96馬力，室內機8種型式，針對各種不同的樓層尺寸和空間狀況，都能提供適合的組合。

中央管理網路系統

針對管理者不同的需求，可以利用集中控制器、PC或大樓管理電腦，透過中央管理網路系統，作即時的監控，了解空調機的運轉狀態；並可設定運轉日程、溫度調整等機能，讓管理程序極為簡便。

控制系統

簡化配線方式，使控制系統的建構更便捷。



1. 遙控器個別控制方式

安裝於各個房間的室內機，可利用有線遙控器或無線遙控器，作個別控制。

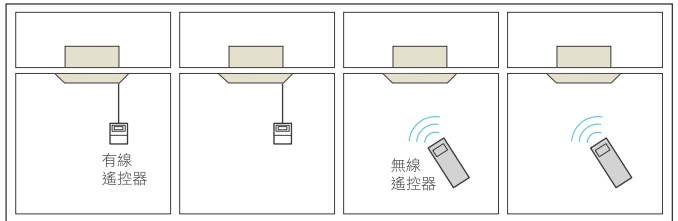

2. 遙控器同時控制方式

安裝在遠端的有線遙控器，最多可控制16台室內機的運轉/停止，及運轉模式切換等機能。另外，也可以用一個有線遙控器（或無線遙控器），作同一房間內所有室內機的同時運轉/停止等操作，最多可控制16台室內機。

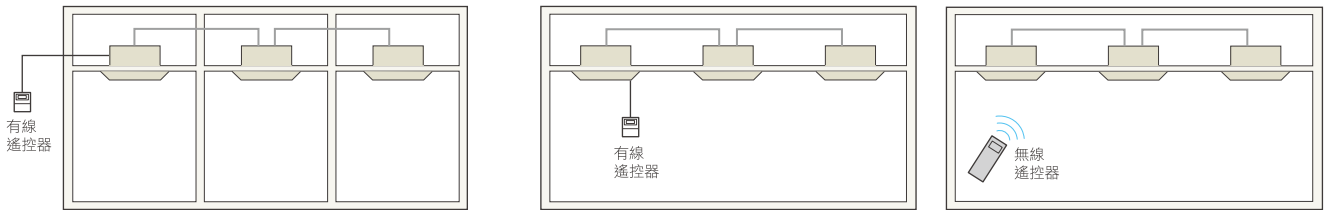

*PC-AT最多可控制6台室內機

3. 二個遙控器控制方式

對同一台室內機，有2種控制方式：

- (1)分別由2個有線遙控器控制。
- (2)由一個有線遙控器與一個無線遙控器控制。

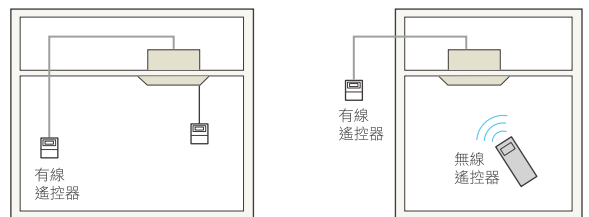

4. 集中控制器 + 遙控器控制方式

安裝在遠端的集中控制器，除可對各個房間進行控制外，同時可對各有線遙控器的操作，進行許可、禁止等控制。

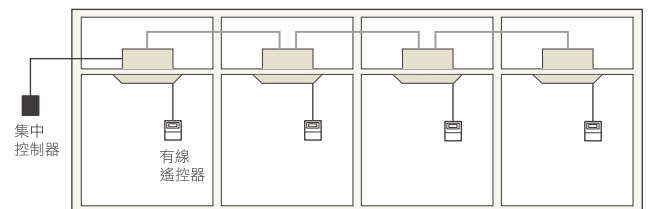

5. 與現地控制器的連接控制方式

可利用繼電器作信號轉換，由外部控制器對室內機的運轉/停止作控制，及對警告信號、運轉狀態等作監控。

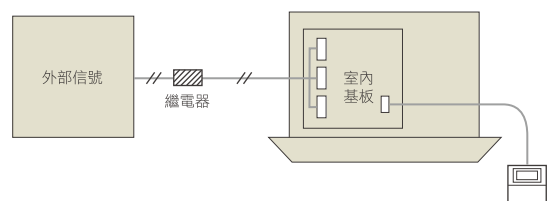

中央管理網路系統 (CS-NET) ※詳細內容，請洽日立冷氣營業人員。

- 因應使用者對空調管理的需求，本系統可搭配集中控制器、PC或大樓管理電腦，來監控系統內各空調機的運轉狀態、顯示異常狀況、設定運轉日程等機能。
- 採用H-LINK II 配線方式，以無極性2芯式信號線連接所有機器，施工更簡單。

1. 集中控制器管理網路系統

室內機與室外機間的傳送線路和通往集中控制器的傳送線路合併為一個公共網路，不但減少了配線的工作量，同時也避免了配線錯誤。只需將集中控制器連接到室外機或室內機上，就能輕而易舉的控制系統內的室內機。

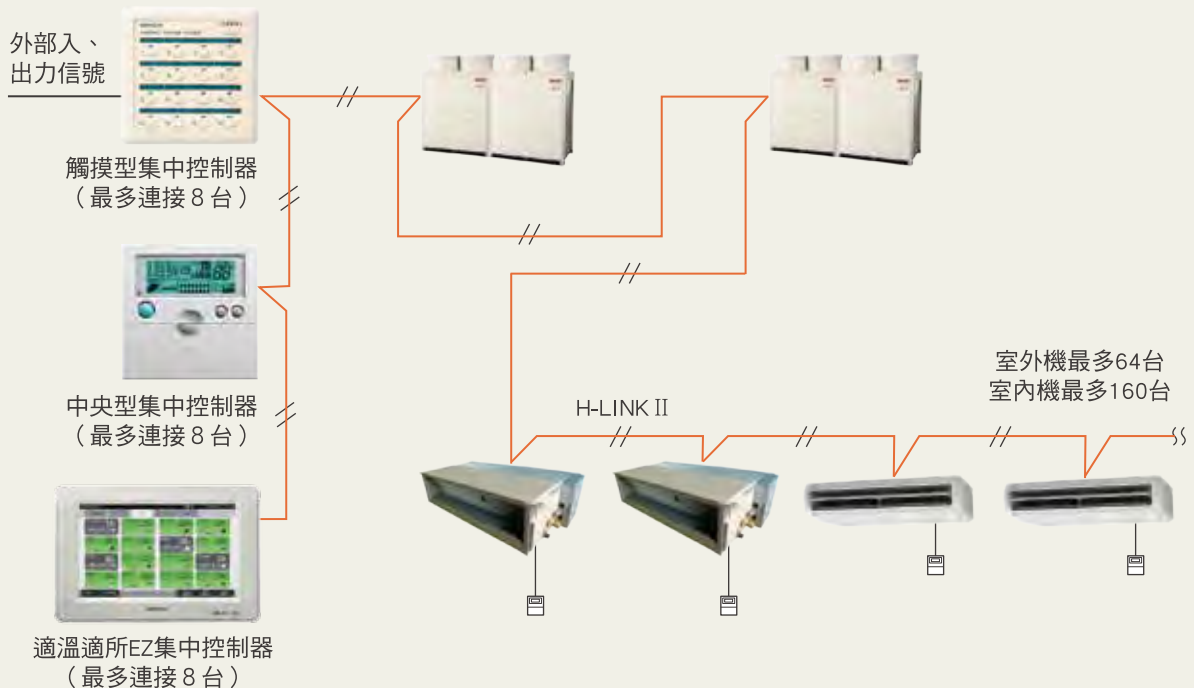
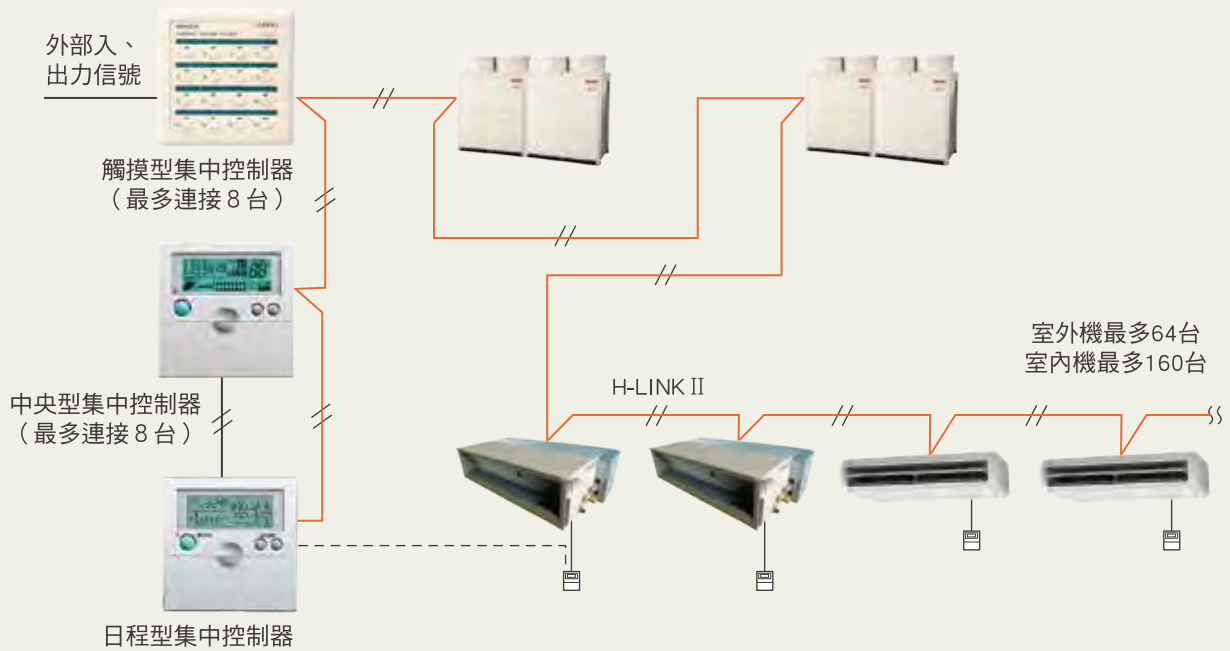

2. 網頁架構管理網路系統

- 只要具有瀏覽器的WEB介面即能透過區域網路作控制、監視等機能的操作。
- 1 個網頁型信號轉換器最多可控制64台室外機、160台室內機。
- 彩色圖像介面，使得室內機運轉狀況及溫度一目瞭然，而控制也變得更簡易。
- 週間設定：可作每天16種運轉模式的設定；年間設定：可進行5種特異日的設定。

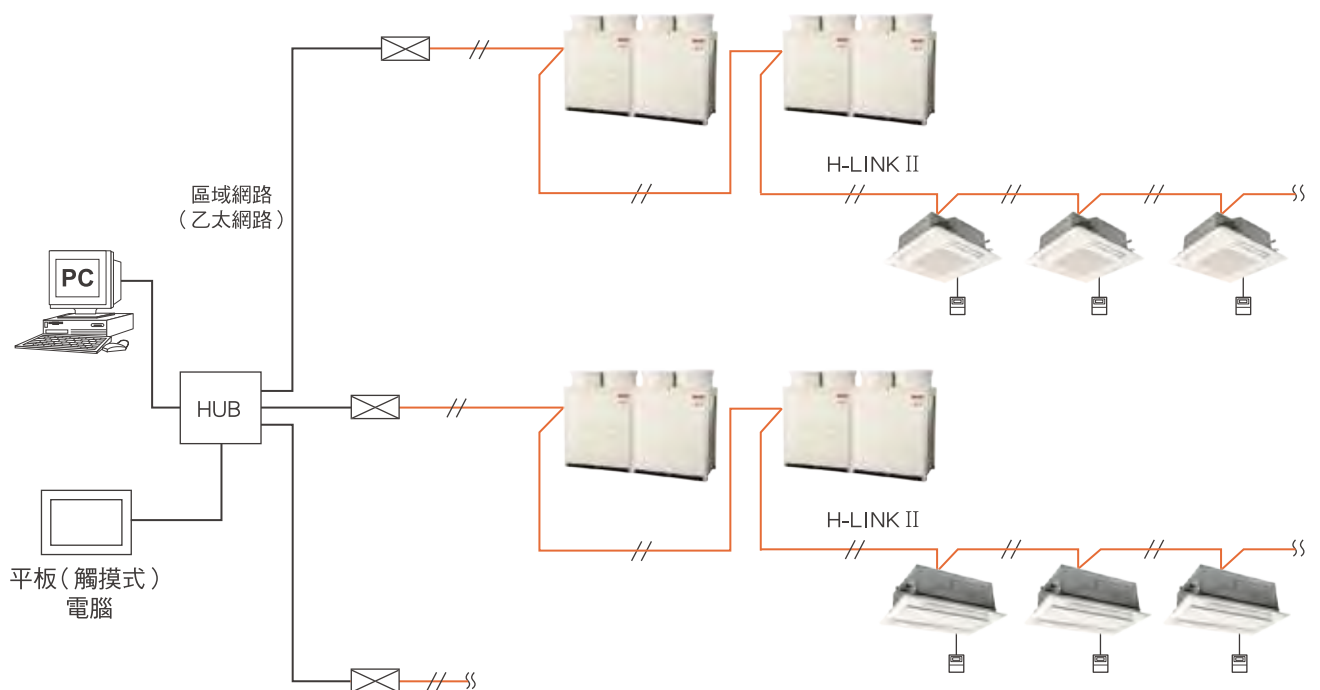
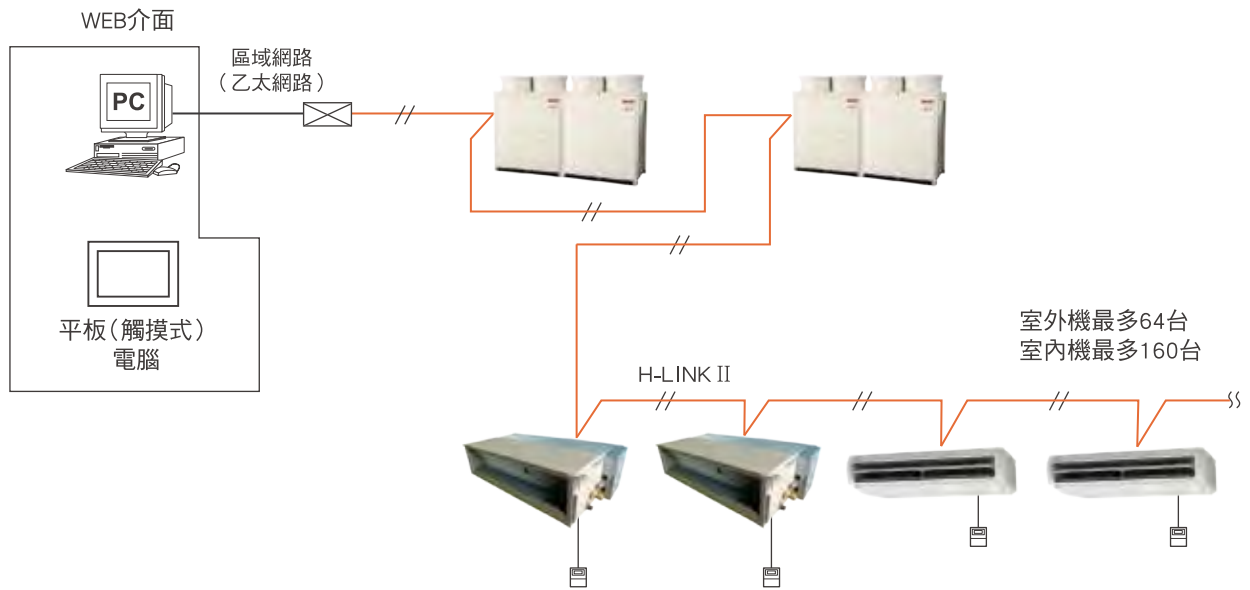

3. PC架構管理網路系統

- 只要一台個人電腦及適溫適所DX信號轉換器即能透過區域網路作控制、監視等機能的操作。
- 一套管理軟體最多可並聯16個信號轉換器(PSC-A128WX2)，可控制1,024台室外機、2,560台室內機。
- 彩色圖像介面，使得室內機運轉狀況及溫度一目瞭然，而控制也變得更簡易。
- 週間設定：可作每天16種運轉模式的設定；年間設定：可進行5種特異日的設定。
- 可與適溫適所EZ、中央型、觸摸型集中控制器併用，增加監控彈性。
- 可導入現地空調機配置圖，操作介面更直觀方便。
- 含空調機使用比率計算及運轉時間、設定溫度趨勢圖機能，方便進行省能管理。

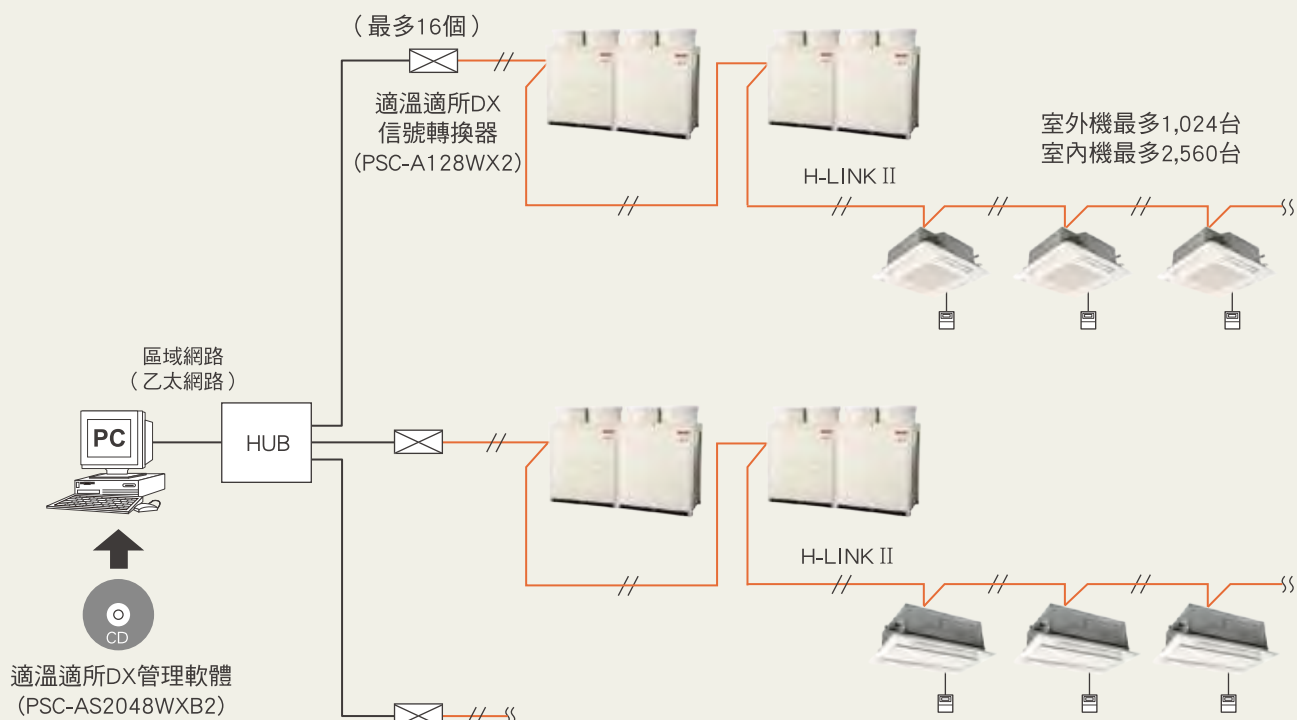
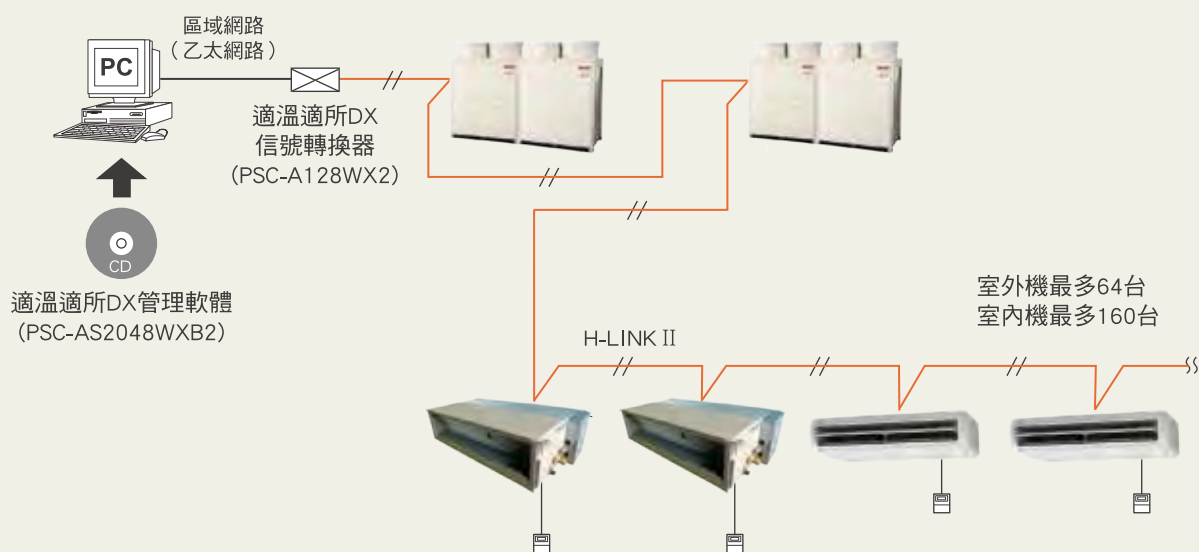

4. BMS大樓管理網路系統 (Building Management System)

以個人電腦進行控制之外，也可與大樓管理電腦連線，實現BMS大樓空調中央控制系統的整合，而且為了整合順利，日立特別開發與大樓綜合管理系統開放式網路 (Lonworks®、BACnet®) 連接的信號轉換器，符合新世紀建築管理的需求。

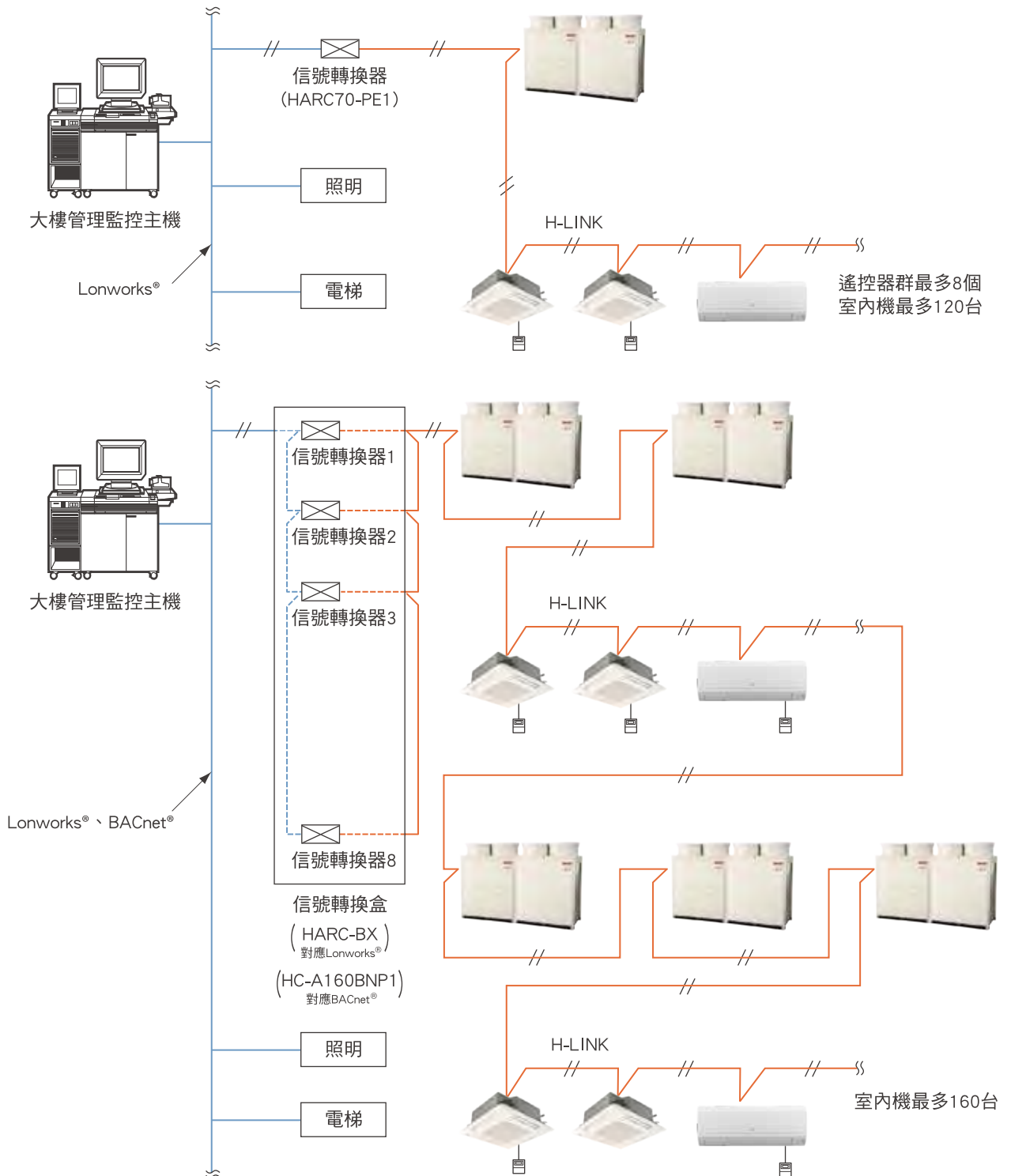

集中控制器

適溫適所EZ集中控制器



PSC-A64GT

可獨立控制64群組的室內機

- 8.5吋觸控式螢幕，顯示清楚，操作方便
- 最多可控制4個區間、64個群組、160台的室內機，提供如有線遙控器般的基本控制機能
- 經由外部入、出力信號，可作遠方操作、緊急停止、運轉出力及故障信號等設定
- 以分為單位，每日可作10回運轉/停止/設定溫度變更的預約設定
- 可顯示各群組各月份的累計運轉時間，方便進行省能管理
- 日程控制自控限電機能可限制特定時間內用電量，提高省電效果
- 只要2芯信號線，施工簡單（最大配線總長為1,000m）

中央型集中控制器



PSC-A64S1

可獨立控制64群組的室內機

- 最多可控制4個區間、64個群組、160台的室內機，提供如有線遙控器般的基本控制功能
- 可依使用的需求，作3種應用機能的輸入信號設定
- 經由外部入、出力信號，可作遠方操作、緊急停止、運轉出力及故障信號等設定
- 可與其他集中控制器組合使用
- 只要2芯信號線，施工簡單（最大配線總長為1,000m）

標準型集中控制器



PSC-5S

可作遙控器群組的小型集中控制器

- 最多可控制16組的有線遙控器群組（室內機最多為128台），提供如有線遙控器般的基本控制機能
- 經由外部入、出力信號，可作遠方操作、緊急停止、運轉出力及故障信號等設定
- H-LINK內最多可連接8個集中控制器
- 可與其他集中控制器組合使用
- 只要2芯信號線，施工簡單（最大配線總長為1,000m）

觸摸型集中控制器



PSC-A16RS1

可同時或單獨操控16組有線遙控器群組

- 最多可控制16組的有線遙控器群組（室內機最多為160台），能顯示運轉狀態的簡單型集中控制器
- H-LINK內最多可連接8個集中控制器
- 可與其他集中控制器（PSC-A64S1，PSC-5S）組合使用
- 需搭配有線遙控器或無線遙控器使用
- 只要2芯信號線，施工簡單（最大配線總長為1,000m）

日程型集中控制器



PSC-A80T

週期中每日依設定時間運轉

- 2種模式的週間設定，可依需求切換對應，以分為單位，每日可作3回運轉/停止的預約設定
- 以數字顯示預約開關等的設定內容，因此更容易確認設定操作及設定內容
- 停電3日內，仍可記憶原來的設定模式
- 需與其他集中控制器或有線遙控器組合使用
- 只要2芯信號線，施工簡單（最大配線總長為1,000m）

集中控制器

適溫適所mini集中控制器



PSC-A32MN

最多可控制32個遙控器群

- 採用5.0吋液晶顯示器，顯示清楚、操作方便。
 - 圖示顏色隨空調機運轉狀態變化，隨時掌握系統狀態。
 - 採用觸控面板，可透過觸控螢幕直接操作或設定空調機。
 - 可禁止有線遙控器的運轉/停止及運轉模式切換等個別項目的操作。
 - 可限制有線遙控器所能設定的溫度範圍(冷氣溫度下限、暖氣溫度上限)。
 - 新增「室外機能力控制」機能，可接收外部輸入信號或以日程設定進行自控限電控制。
- ※ 要進行個別項目操作禁止時，需使用有線遙控器PC-ARFG-T/PC-ARFG2-T。

遙控器

型式 遙控器種類	嵌入式4方向 (RCI)	嵌入式2方向 (RCD)	懸吊型 (RPC)	埋入型 (RPI)	壁掛型 (RPK)
無線遙控器 PC-AWR	• 須搭配受光器使用 • 受光器安裝於面板之位置 	• 須搭配受光器使用 • 受光器安裝於面板之位置 	• 須搭配受光器使用 • 受光器安裝於面板之位置 	• 須搭配受光器使用 • 受光器安裝之位置可自行選定 	• 內附受光器
彩色觸控型有線遙控器 PC-AT	適用於上述SF室內機				
高機能有線遙控器 PC-ARFG-T / PC-ARFG2-T	適用於所有機型				
旅店專用型有線遙控器 PC-ARH	適用於上述SF室內機				

信號轉換器



PSC-A128WX2

- 在同一H-LINK II下，最多可控制64台室外機，室內機最多為160台
- 可用一般電腦（OS:Windows® 7）作空調機的集中控制、日程設定與監視等
- 需搭配適溫適所DX管理軟體（PSC-AS2048WXB2）使用
- 經由外部入、出力信號，可作遠方操作、運轉出力及故障信號等設定
- 1台電腦最多可接續16台PSC-A128WX2，最多可控制2,048個群組，2,560台室內機
- 可導入現地空調機配置圖，操作介面更直觀方便
- 含空調機使用比率計算及運轉時間、設定溫度趨勢圖機能，方便進行省能管理



HARC70-PE1

- 最多可控制8組有線遙控器群（室內機最多為120台）
- 可對應Lonworks® 之開放式網路，實現大樓管理監控操作
- 限用有線遙控器
- 利用H-LINK配線方式，可節省配線工事
- 不可與其他的遙控器或集中控制器同時使用



HC-IOTGW

- 最多可控制80台室內機
- 可用具瀏覽器(Chrome ver.78.0.3904.108、Microsoft Edge ver.44.17763.831.0、Firefox ver.71.0以上)的WEB介面作空調機的集中控制日程設定與監視
- 可利用區域網路(乙太網路)接續各台的IOT信號轉換器



HC-A160BNP1

- 最多可控制160台室內機
- 可對應BACnet® 開放式網路，實現大樓管理監控操作
- 限用有線遙控器
- 利用H-LINK配線，可節省配線工事



RC-H01CT

- 最多可控制64台室內機
- 可對應MODbus開放式網路，實現大樓管理監控操作
- 利用H-LINK配線，可節省配線工事

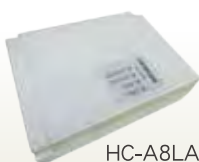

HC-A8LAN

- 最多可控制8組有線遙控器群
- 不可併用其他集中控制器
- 利用H-LINK配線，可節省配線工事
- 可對應Ethernet® 開放式網路，實現大樓管理監控操作



RC-H01XD

- 1台可控制1個遙控器群
- 可對應TaiSEIA或MODbus開放式網路，實現大樓管理監控操作
- 只要2芯信號線，施工簡單(最大配線總長為500m)

信號轉換盒

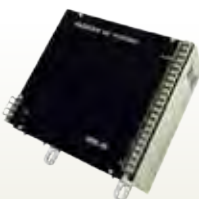

HARC-BX-E

- 最多可控制64組有線遙控器群
- 信號轉換器盒一內含8組信號轉換器
- 可對應Lonworks® 開放式網路，實現大樓管理監控操作
- 可依顧客的監控需求，分別連接8個H-LINK配線方式之製品
- 針對大規模系統可作大容量的監視與控制
- 可對應有線遙控器
- 不可與集中控制器同時使用



airCloud Pro雲端智慧控 型號：HC-IOTGW

日立SET FREE/IVX系列，可搭載日本最新研發「airCloud Pro雲端閘道器」使用者可透過APP，簡易控制家中的空調狀態，智慧生活，輕鬆掌握。

管理者可從Web/APP，遠端掌握、管理多台室內機，更易維護及運轉。



了解
airCloud Pro影片

管理者Web介面 及 使用者APP功能：

設定溫度 / 運轉狀況顯示

可遠端掌握空調目前運轉狀況，方便管理

控制器全功能

支援各種控制器功能，例：開關機、溫度設定…等

排程設定

可依環境需求，適當調整設定溫度，便利達到節能

故障代碼

透過WEB/APP可查詢錯誤代碼及內容，檢修更便利

自動更新

連網時，將自動OTA(Over The Air)更新，持續更新軟體功能

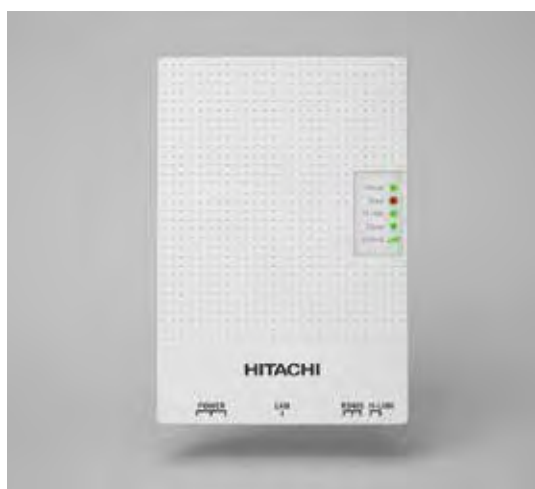

規格型號	HC-IOTGW
適用機種	日立 H-LINK II 通訊協定
每台可支援最大台數	室外機 16台 / 室內機 80台
尺寸	W: 201mm x H: 146mm x D: 52mm
電源	100 ~ 240V AC (50 / 60 Hz)
消耗電功率 (最大值)	8W
支援網路介面	LAN (Ethernet)
延伸記憶體介面	1 micro SD 插座
備註	現場需自備有線網路

airCloud Pro 閘道器硬體安裝

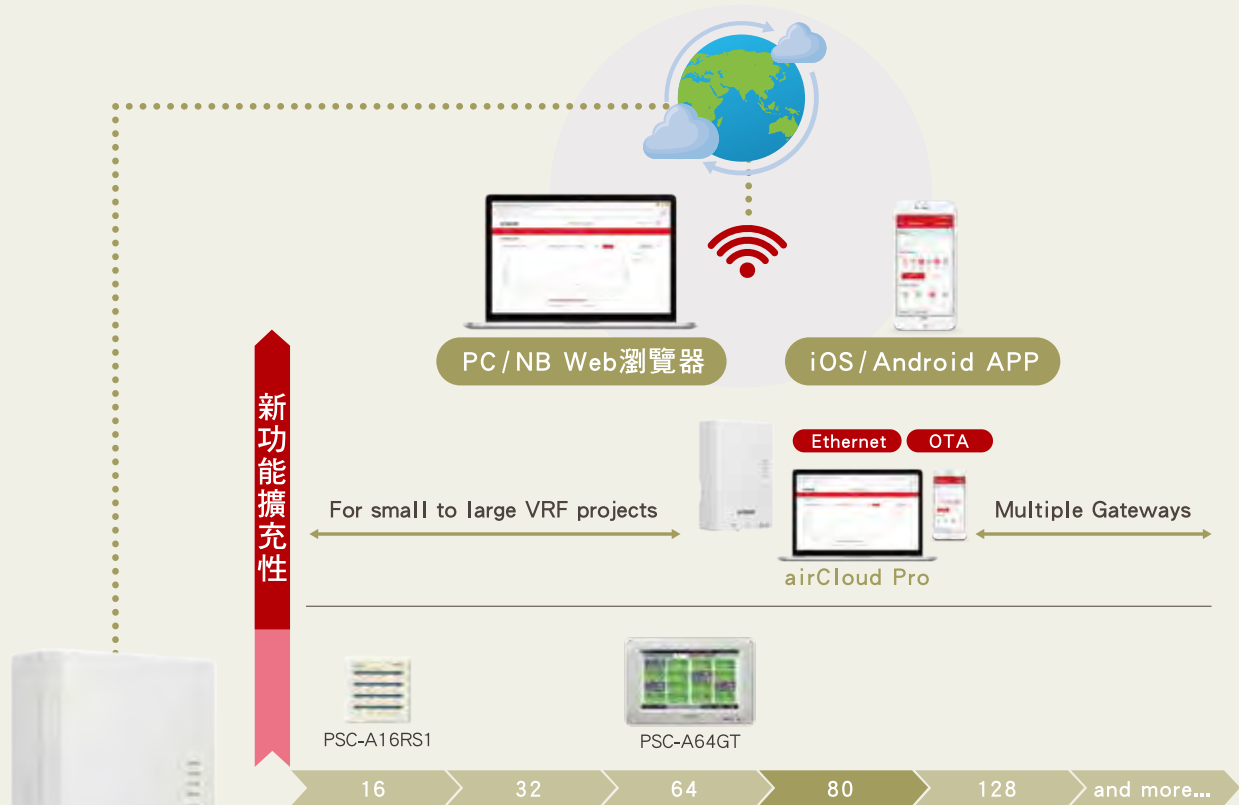

室外機最多可連結16台、室內機最多可連結80台* (H-LINK II)

* 可在Web或APP中設定，並聯多台閘道器，以擴充接續台數

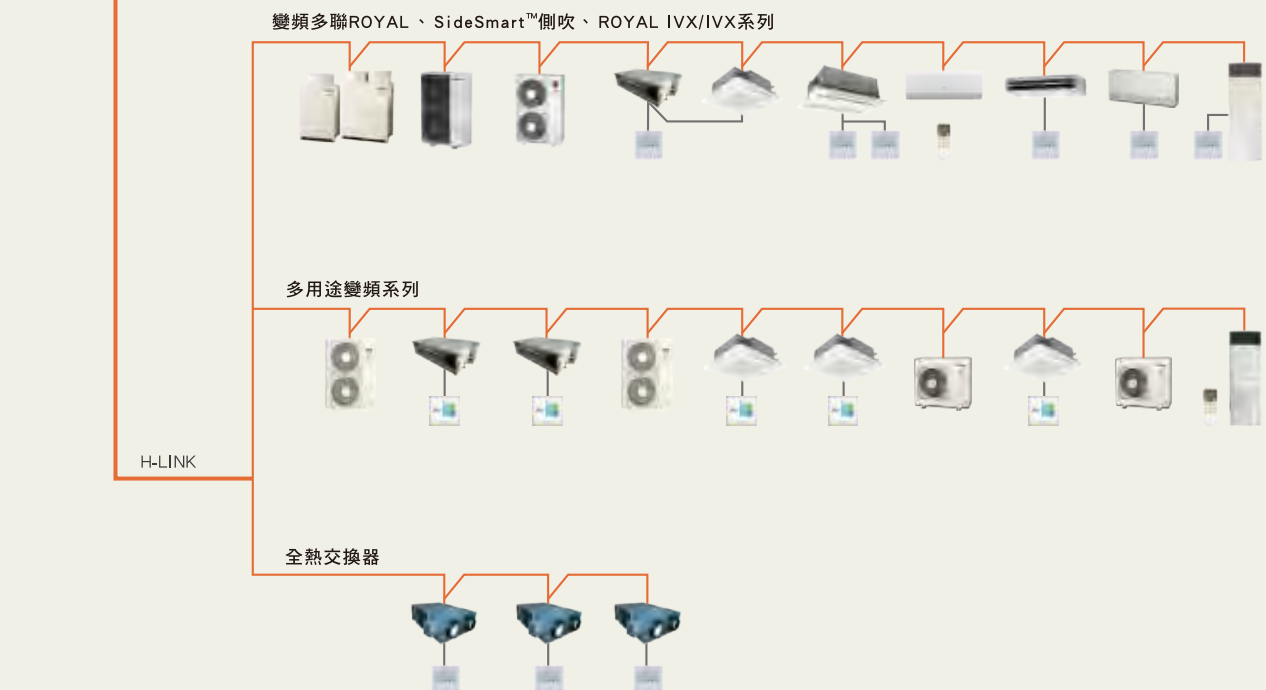

控制系統

		個別控制				個別・區域控制			
		遙控器				集中控制器			
機 能		PC-AT	PC-ARFG-T PC-ARFG2-T	PC-ARH	PC-AWR + (PC-ALH4、ALHD2、 ALHP2、ALHZ1)	PSC-A16RS1	PSC-A64S1	PSC-5S	PSC-A80T
		彩色觸控型 有線遙控器	高機能 有線遙控器	旅店專用型 有線遙控器	無線遙控器 + (受光器)	觸摸型 集中控制器	中央型 集中控制器	標準型 集中控制器	日程型 集中控制器
設定機能	運轉 / 停止	○	○	○	○	○	○	○	×
	運轉模式切換	○	○	○	○	×	○	○	×
	溫度設定	○	○	○	○	×	○	○	×
	風量切換	○	○	○	○	×	○	○	×
	遙控器設定限制	○	○	×	×	×	○	○	×
	風向設定	○	○	○	○	×	○	○	×
	濾網清洗顯示再設定	○	○	×	○	×	○	○	×
	全體機器 運轉 / 停止	×	×	×	×	○	○	○	×
監視機能	運轉狀態	○	○	○	○	○	○	○	×
	運轉模式	○	○	○	○	×	○	○	×
	溫度設定	○	○	○	×	×	○	○	×
	風量	○	○	○	×	×	○	○	×
	風向	○	○	○	×	×	○	○	×
	異常代碼	○	○	○	○	×	○	○	×
	濾網清洗顯示	○	○	×	○	×	○	○	×
日程機能	定時運轉	○	○	×	○	△	△	△	○
	日程運轉	○	○	×	×	△	△	△	○
	指定日運轉	○	○	×	×	△	△	△	○
其 他	緊急停止信號輸入	×	×	×	×	○	○	○	×
	電費計價	×	×	×	×	×	×	×	×
	H-LINK II	○	○	○	○	○	○	×	○
備 註				受光器型號： ● PC-ALH4(嵌入式4方向) ● PC-ALHD2(嵌入式2方向) ● PC-ALHP2(懸吊型) ● PC-ALHZ1(埋入型、壁掛型)				● 需搭配有線遙控器或集中控制器才能作運轉時程設定	

△：需搭配日程型集中控制器使用

一：需於上位系統設定





全系列產品

Best Air Conditioning Leader
Technology pioneer in the world

ROYAL 室外機

一台室外機，最多可
連接64台室內機。

省
電

吹出口環

吹出口環構造

多段廓口使氣流流動更加順暢，
降低風扇入力。

採多段廓口以分散小型
渦流，使氣流流動更加
順暢

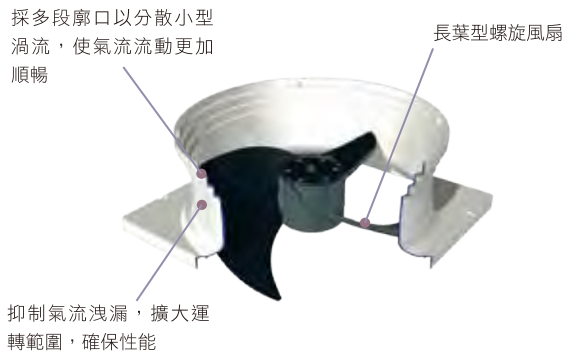

螺旋風扇

長葉型螺旋風扇

- 直徑644釐米的新型3翼長葉型螺旋風扇。
- 降低風扇馬達消耗功率、轉速與噪音。
- 搭配大馬力DC馬達，機外靜壓最大對應至80Pa。

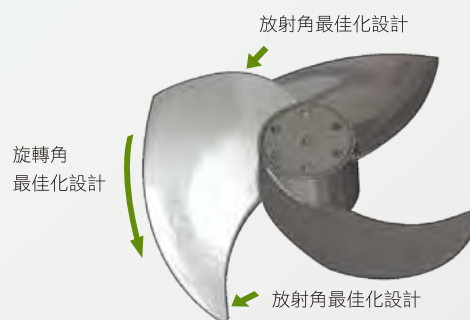

壓縮機

低負載運轉效率提升

壓縮機機構供油方式改善，使潤滑油供給量達最佳化，
壓縮機低速運轉時運轉範圍得以擴大。

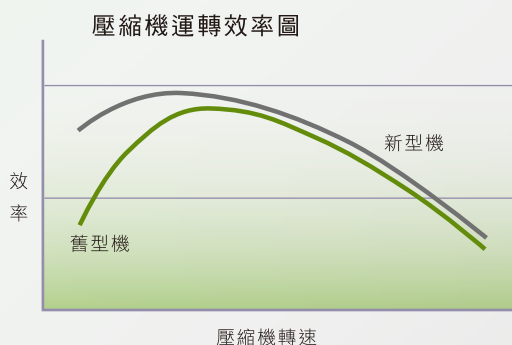

熱交換器

Σ形熱交換器

〔RAM-14MS(D)及以上機型〕

採用雙風扇結構提升低負載運轉效率。

此雙風扇結構可發揮Σ形熱交換器最大效果。





快 適

平滑驅動

室外機接收室內機的負載需求經計算後，變頻壓縮機轉速自動調整以供給室內機最適當的冷媒量，滿足室內負載需求。當低負載運轉時，電腦將適切抑制壓縮機轉停頻率，達到平滑驅動、省電與舒適特性。

平滑驅動控制圖

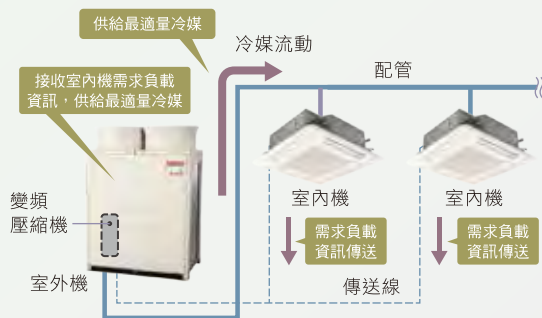

低負載運轉時 (與舊型機比較)

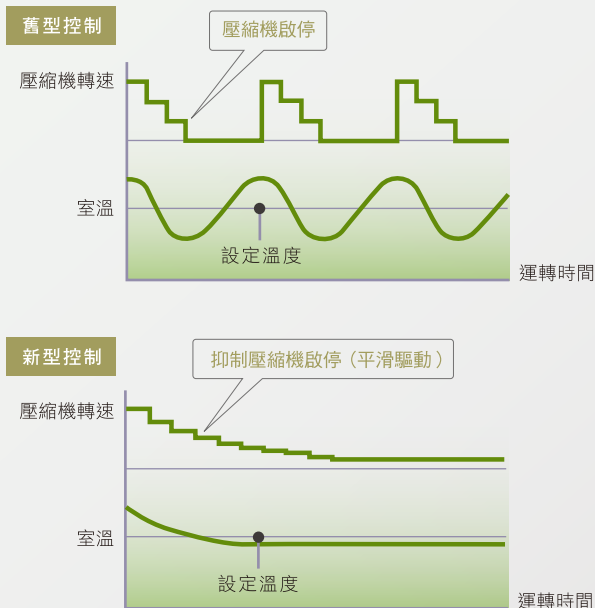

省 工事

輕巧化設計 可電梯搬運

- 小型化的室外機，在較狹小的空間也很容易設置，用電梯搬運也輕鬆多了。

6~12HP	以8人電梯可搬運
14~18HP	以10人電梯可搬運
20~24HP	以24人電梯可搬運



- 外觀的一體化設計，機體高×深皆相同，所以在並排設計時，外觀更具美感。

安裝自由 配管長度增加

配管最長可達165m，且從第一分歧管到最遠室內機的配管長，大幅提高到90m，配管工事更自由、更便利。

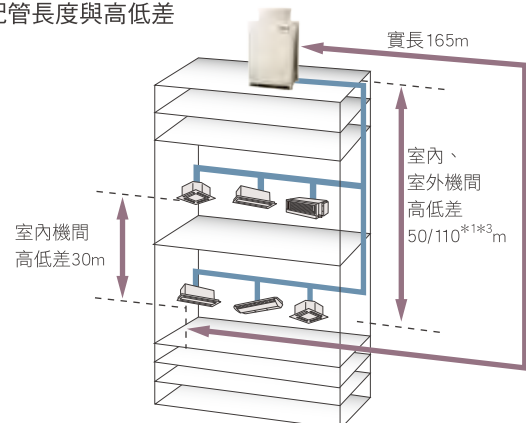

配管長度與高低差



- 室外機在室內機下面的場合，其高低差為40/110*2*3m。

【註】*1：超過50m時需特注對應。
*2：超過40m時需特注對應。
*3：限54HP以下機種，56HP以上機種特注高低差為90m。

ROYAL系列 M(H)S/M(H)SD (標準型 / 鑽石型)

室外機 型														
		RAM-6MS(D)	RAM-8MS(D)	RAM-10MS(D)	RAM-12MS(D)	RAM-12MHS(D)	RAM-14MS(D)	RAM-16MS(D)	RAM-18MS(D)	RAM-20MS(D)	RAM-22MS(D)	RAM-24MS(D)		
電源		M(H)S型：AC三相 220V 60Hz / M(H)SD 型：AC三相4線 380V 60Hz												
外形尺寸(寬×高×深)		mm 950 x 1,675 x 765				mm 1,210 x 1,675 x 765			mm 1,600 x 1,675 x 765					
冷氣能力		kW	16.0	22.4	28.0	33.5	33.5	40.0	45.0	50.0	56.0	61.5	67.0	
冷氣消耗電功率		kW	3.38	5.51	8.13	9.83	9.23	13.04	15.24	17.96	19.39	21.83	23.96	
冷氣中間能力		kW	7.6	10.5	13.2	15.7	15.7	18.8	20.5	23.5	25.8	28.9	31.5	
冷氣中間消耗電功率		kW	1.36	1.78	2.35	3.03	2.86	3.25	3.73	4.37	4.97	5.52	6.02	
C S P F		kWh/kWh	6.10	6.09	5.62	5.28	5.60	5.56	5.29	5.13	5.05	5.05	5.04	
室外機 C S P F		kWh/kWh	6.63	6.57	6.15	5.55	5.91	6.03	5.68	5.52	5.34	5.49	5.58	
能源效率等級		—	1級	1級	1級	1級	1級	1級	1級	1級	1級	1級	1級	
暖氣能力		kW	18.0	25.0	31.5	37.5	37.5	45.0	50.0	56.0	63.0	69.0	77.5	
暖氣消耗電功率		kW	5.10	5.81	7.80	9.52	9.23	12.13	13.68	16.51	19.49	21.36	23.88	
運轉電流	220V	冷氣	A	9.9	16.1	23.7	28.7	26.9	38.0	44.4	52.4	56.5	63.7	69.9
		暖氣	A	14.9	16.9	22.7	27.8	26.9	35.4	39.9	48.1	56.8	62.3	69.6
	380V	冷氣	A	5.7	9.3	13.7	16.6	15.6	22.0	25.7	30.3	32.7	36.1	39.6
		暖氣	A	8.6	9.8	13.2	16.1	15.6	20.5	23.1	27.9	32.9	35.3	39.4
啟動電流	220V	A	15	15	15	15	15	15	35*	35*	35*	35*	35*	
	380V	A	9	9	9	9	9	9	20*	20*	20*	20*	20*	
壓縮機	型	式	全密閉渦卷式											
	馬達出力	kW(電機)台數	6.3(6) x 1	6.3(6) x 1	6.3(6) x 1	6.3(6) x 1	6.3(6) x 1	6.3(6) x 1	6.3(6) x 2	6.3(6) x 2	6.3(6) x 2	6.3(6) x 2	6.3(6) x 2	
風量		m ³ /min	155	165	170	190	200	239	256	256	329	329	348	
配管尺寸	氣配管	mm	φ 15.88(附接管)	φ 19.05(附接管)	φ 22.2	φ 25.4(附接管)	φ 25.4	φ 25.4	φ 28.6(附接管)	φ 28.6(附接管)	φ 28.6	φ 28.6	φ 28.6	
	液配管	mm	φ 9.53(附螺帽)	φ 9.53(附螺帽)	φ 9.53(附螺帽)	φ 12.7(附接管)	φ 12.7(附螺帽)	φ 12.7(附螺帽)	φ 12.7(附螺帽)	φ 15.88(附接管)	φ 15.88(附螺帽)	φ 15.88(附螺帽)	φ 15.88(附螺帽)	
製品重量		kg	198	198	198	210	268	268	326	327	364	364	365	
噪音		dB (A)	54	55	57	58	58	61	62	63	62	63	65	
冷媒	種類	—	R410A	R410A	R410A	R410A	R410A	R410A	R410A	R410A	R410A	R410A	R410A	
	出廠充填量	kg	5.0	5.0	5.0	7.2	8.9	8.9	9.9	10.7	11.3	11.3	11.6	

註：規格表內各項數據是在無風管室內機合計容量為100%，依據下述條件測試求得。

- 冷氣：室內溫度：27°C(DB) / 19.0°C(WB) 室外溫度：35°C(DB)
- 暖氣：室內溫度：20°C(DB) 室外溫度：7°C(DB) / 6°C(WB)
- 配管長：7.5m
- 配管高低差：0m
- 室外機噪音值為冷氣運轉時，在機體正前方1m與距離地面高1.5m處測得之數據，暖氣運轉時噪音值會高約1-2dB。
- 噪音值是在無響室中量測，現地會因安裝環境的噪音、反射音等的影響而升高。
- “*” 該值是在其他壓縮機已運轉中，最後一台壓縮機啟動時之啟動電流值。
- 變頻機種為提供更合適的環境，會有超頻運轉的可能性，上表之運轉電流為額定條件下之數據非最大電流，現地準備之漏電斷路器(ELB)、電源開關、保險絲、電源線等部品，請參考相關安裝說明書或技術手冊選定。

RAM-6~24MS(D)汰換特注機能

R22及R407C室外機如故障或業主有節能需求時，既設舊配管及室內機經過評估後可以沿用的場合即可安裝汰換特注機，使原有系統更新再利用，達到汰舊換新的目的。

配管、室內機不用換，系統更新好輕鬆

配管、室內機經評估後可沿用時，可省去現地配管、排水管、配線、控制器和室內機作業，安裝成本、時間再低減。

舊系統對應技術，確保品質好安心





洗淨配管、過濾器與乾燥器三重防護對應系統殘留物，搭配軟體保護確保系統信賴性，品質大丈夫。

搭載自動充填機能，追加冷媒好簡單

舊系統配管管徑、長度不明時，利用冷媒自動充填技術，在基板上簡單操作按鈕即可完成現地冷媒追加。

標準規格表

ROYAL系列 MS/MSD (標準型)

模組組合 (馬力數)		26HP	28HP	30HP	32HP	34HP	36HP	38HP	40HP	42HP	44HP	46HP	48HP	
外觀														
機型組合	親機A	RAM-14MS(D)	RAM-16MS(D)	RAM-18MS(D)	RAM-18MS(D)	RAM-18MS(D)	RAM-18MS(D)	RAM-24MS(D)	RAM-22MS(D)	RAM-24MS(D)	RAM-22MS(D)	RAM-24MS(D)	RAM-24MS(D)	
	子機B	RAM-12MS(D)	RAM-12MS(D)	RAM-12MS(D)	RAM-14MS(D)	RAM-16MS(D)	RAM-18MS(D)	RAM-14MS(D)	RAM-18MS(D)	RAM-18MS(D)	RAM-22MS(D)	RAM-22MS(D)	RAM-24MS(D)	
	子機C	—	—	—	—	—	—	—	—	—	—	—	—	
	子機D	—	—	—	—	—	—	—	—	—	—	—	—	
電源		MS型：AC三相 220V 60Hz / MSD型：AC三相4線 380V 60Hz												
外形尺寸(寬×高×深)		mm { 2,210 } x 1,675 x 765			mm { 2,470 } x 1,675 x 765			mm { 2,860 } x 1,675 x 765			mm { 3,250 } x 1,675 x 765			
冷氣能力		kW { 73.5 }	{ 78.5 }	{ 83.5 }	{ 90.0 }	{ 95.0 }	{ 100.0 }	{ 107.0 }	{ 111.5 }	{ 117.0 }	{ 123.0 }	{ 128.5 }	{ 134.0 }	
冷氣消耗電功率		kW { 22.87 }	{ 25.07 }	{ 27.79 }	{ 31.00 }	{ 33.20 }	{ 35.92 }	{ 37.00 }	{ 39.79 }	{ 41.92 }	{ 43.66 }	{ 45.79 }	{ 47.92 }	
冷氣中間能力		kW { 34.5 }	{ 36.2 }	{ 39.2 }	{ 42.3 }	{ 44.0 }	{ 47.0 }	{ 50.3 }	{ 52.4 }	{ 55.0 }	{ 57.8 }	{ 60.4 }	{ 63.0 }	
冷氣中間消耗電功率		kW { 6.28 }	{ 6.76 }	{ 7.40 }	{ 7.62 }	{ 8.10 }	{ 8.74 }	{ 9.27 }	{ 9.89 }	{ 10.39 }	{ 11.04 }	{ 11.54 }	{ 12.04 }	
CSPF		kWh/kWh 5.42	5.28	5.18	5.32	5.21	5.13	5.22	5.09	5.08	5.05	5.05	5.04	
室外機CSPF		kWh/kWh 5.81	5.62	5.53	5.73	5.59	5.52	5.74	5.51	5.55	5.49	5.54	5.58	
暖氣能力		kW { 82.5 }	{ 87.5 }	{ 93.5 }	{ 101.0 }	{ 106.0 }	{ 112.0 }	{ 122.5 }	{ 125.0 }	{ 133.5 }	{ 138.0 }	{ 146.5 }	{ 155.0 }	
暖氣消耗電功率		kW { 21.65 }	{ 23.20 }	{ 26.03 }	{ 28.64 }	{ 30.19 }	{ 33.02 }	{ 36.01 }	{ 37.87 }	{ 40.39 }	{ 42.72 }	{ 45.24 }	{ 47.76 }	
運轉電流	220V	冷氣	A { 66.7 }	{ 73.1 }	{ 81.1 }	{ 90.4 }	{ 96.8 }	{ 104.8 }	{ 107.9 }	{ 116.1 }	{ 122.3 }	{ 127.4 }	{ 133.6 }	{ 139.8 }
		暖氣	A { 63.2 }	{ 67.7 }	{ 75.9 }	{ 83.5 }	{ 88.0 }	{ 96.2 }	{ 105.0 }	{ 110.4 }	{ 117.7 }	{ 124.6 }	{ 131.9 }	{ 139.2 }
	380V	冷氣	A { 38.6 }	{ 42.3 }	{ 46.9 }	{ 52.3 }	{ 56.0 }	{ 60.6 }	{ 61.6 }	{ 66.4 }	{ 69.9 }	{ 72.2 }	{ 75.7 }	{ 79.2 }
		暖氣	A { 36.6 }	{ 39.2 }	{ 44.0 }	{ 48.4 }	{ 51.0 }	{ 55.8 }	{ 59.9 }	{ 63.2 }	{ 67.3 }	{ 70.6 }	{ 74.7 }	{ 78.8 }
啟動電流	220V	A 30*	55*	55*	55*	75*	75*	55*	75*	75*	75*	75*	75*	
	380V	A 17*	32*	32*	32*	43*	43*	32*	43*	43*	43*	43*	43*	
壓縮機	型式	全密閉渦卷式												
	馬達出力	kW(極數) x 台數	6.3(6) x1+ 6.3(6) x1	6.3(6) x2+ 6.3(6) x1	6.3(6) x2+ 6.3(6) x1	6.3(6) x2+ 6.3(6) x1	6.3(6) x2+ 6.3(6) x2	6.3(6) x2+ 6.3(6) x2	6.3(6) x2+ 6.3(6) x1	6.3(6) x2+ 6.3(6) x2	6.3(6) x2+ 6.3(6) x2	6.3(6) x2+ 6.3(6) x2	6.3(6) x2+ 6.3(6) x2	6.3(6) x2+ 6.3(6) x2
風量		m3/min	239 + 190	256 + 190	256 + 190	256 + 239	256 + 256	256 + 256	348 + 239	329 + 256	348 + 256	329 + 329	348 + 329	348 + 348
配管尺寸	氣配管	mm	Φ31.75	Φ31.75	Φ31.75	Φ31.75	Φ31.75	Φ38.1	Φ38.1	Φ38.1	Φ38.1	Φ38.1	Φ38.1	
	液配管	mm	Φ19.05	Φ19.05	Φ19.05	Φ19.05	Φ19.05	Φ19.05	Φ19.05	Φ19.05	Φ19.05	Φ19.05	Φ19.05	
製品重量		kg	268 + 210	326 + 210	327 + 210	327 + 268	327 + 326	327 + 327	365 + 268	364 + 327	365 + 327	364 + 364	365 + 364	365 + 365
噪音		dB (A)	63.0	63.5	64.5	65.0	65.5	66.0	66.5	66.0	67.0	66.0	67.0	68.0
冷媒	種類	—	R410A	R410A	R410A	R410A	R410A	R410A	R410A	R410A	R410A	R410A	R410A	
	出廠充填量	kg	8.9 + 7.2	9.9 + 7.2	10.7 + 7.2	10.7 + 8.9	10.7 + 9.9	10.7 + 10.7	11.6 + 8.9	11.3 + 10.7	11.6 + 10.7	11.3 + 11.3	11.6 + 11.3	11.6 + 11.6

註：規格表內各項數據是在無風管室內機合計容量為100%，依據下述條件測試求得。

- 冷氣：室內溫度：27°C(DB) / 19.0°C(WB) 室外溫度：35°C(DB)
- 暖氣：室內溫度：20°C(DB) 室外溫度：7°C(DB) / 6°C(WB)
- 配管長：7.5m
- 配管高低差：0m
- 規格表內[]內之數據係由基礎機之資料加總計算求得，供參考用。
- 基礎機組合成組合機時，機體間距離最少須保持50mm以上。
- 室外機噪音值為冷氣運轉時，在機體正前方1m與距離地面高1.5m處測得之數據，暖氣運轉時噪音值會高約1-2dB。
- 噪音值是在無響室中量測，現地會因安裝環境的噪音、反射音等的影響而升高。
- “*” 該值是在其他壓縮機已運轉中，最後一台壓縮機啟動時之啟動電流值。
- 變頻機種為提供更快速度的環境，會有超頻運轉的可能性，上表之運轉電流為額定條件下之數據非最大電流，現地準備之漏電斷路器(ELB)、電源開關、保險絲、電源線等部品，請參考相關安裝說明書或技術手冊選定。

ROYAL系列 MS/MSD (標準型)

模 組 組 合 (馬 力 數)		50HP	52HP	54HP	56HP	58HP	60HP	62HP	64HP	66HP	68HP	70HP	72HP	
外 觀														
機 型 組 合	親機A	RAM-18MS(D)	RAM-18MS(D)	RAM-18MS(D)	RAM-24MS(D)	RAM-22MS(D)	RAM-24MS(D)	RAM-24MS(D)	RAM-24MS(D)	RAM-24MS(D)	RAM-24MS(D)	RAM-24MS(D)	RAM-24MS(D)	
	子機B	RAM-18MS(D)	RAM-18MS(D)	RAM-18MS(D)	RAM-18MS(D)	RAM-18MS(D)	RAM-18MS(D)	RAM-24MS(D)	RAM-22MS(D)	RAM-24MS(D)	RAM-22MS(D)	RAM-24MS(D)	RAM-24MS(D)	
	子機C	RAM-14MS(D)	RAM-16MS(D)	RAM-18MS(D)	RAM-14MS(D)	RAM-18MS(D)	RAM-18MS(D)	RAM-14MS(D)	RAM-18MS(D)	RAM-18MS(D)	RAM-22MS(D)	RAM-22MS(D)	RAM-24MS(D)	
	子機D	—	—	—	—	—	—	—	—	—	—	—	—	
電 源		MS型：AC三相 220V 60Hz / MSD型：AC三相4線 380V 60Hz												
外形尺寸(寬×高×深)		mm [3,730] x 1,675 x 765			mm [4,120] x 1,675 x 765			mm [4,510] x 1,675 x 765			mm [4,900] x 1,675 x 765			
冷 氣 能 力		kW [140.0]		[145.0]	[150.0]	[157.0]	[161.5]	[167.0]	[174.0]	[178.5]	[184.0]	[190.0]	[195.5]	[201.0]
冷 氣 消 耗 電 功 率		kW [48.96]		[51.16]	[53.88]	[54.96]	[57.75]	[59.88]	[60.96]	[63.75]	[65.88]	[67.62]	[69.75]	[71.88]
冷 氣 中 間 能 力		kW [65.8]		[67.5]	[70.5]	[73.8]	[75.9]	[78.5]	[81.8]	[83.9]	[86.5]	[89.3]	[91.9]	[94.5]
冷 氣 中 間 消 耗 電 功 率		kW [11.99]		[12.47]	[13.11]	[13.64]	[14.26]	[14.76]	[15.29]	[15.91]	[16.41]	[17.06]	[17.56]	[18.06]
C S P F		kWh/kWh 5.25		5.18	5.13	5.19	5.10	5.10	5.15	5.07	5.07	5.05	5.04	5.04
室 外 機 C S P F		kWh/kWh 5.65		5.57	5.52	5.67	5.51	5.54	5.68	5.53	5.56	5.52	5.55	5.58
暖 氣 能 力		kW [157.0]		[162.0]	[168.0]	[178.5]	[181.0]	[189.5]	[200.0]	[202.5]	[211.0]	[215.5]	[224.0]	[232.5]
暖 氣 消 耗 電 功 率		kW [45.15]		[46.70]	[49.53]	[52.52]	[54.38]	[56.90]	[59.89]	[61.75]	[64.27]	[66.60]	[69.12]	[71.64]
運 轉 電 流	220V	冷 氣	A [142.8]	[149.2]	[157.2]	[160.3]	[168.5]	[174.7]	[177.8]	[186.0]	[192.2]	[197.3]	[203.5]	[209.7]
		暖 氣	A [131.6]	[136.1]	[144.3]	[153.1]	[158.5]	[165.8]	[174.6]	[180.0]	[187.3]	[194.2]	[201.5]	[208.8]
	380V	冷 氣	A [82.6]	[86.3]	[90.9]	[91.9]	[96.7]	[100.2]	[101.2]	[106.0]	[109.5]	[111.8]	[115.3]	[118.8]
		暖 氣	A [76.3]	[78.9]	[83.7]	[87.8]	[91.1]	[95.2]	[99.3]	[102.6]	[106.7]	[110.0]	[114.1]	[118.2]
啟 動 電 流	220V	A 95*	115*	115*	85*	105*	105*	85*	105*	105*	105*	105*	105*	105*
	380V	A 55*	67*	67*	49*	61*	61*	49*	61*	61*	61*	61*	61*	61*
壓 縮 機	型 式	全密封渦卷式												
	馬 達 出 力	kW(極數) x 台數	6.3(6) x 2 +	6.3(6) x 2 +	6.3(6) x 2 +	6.3(6) x 2 +	6.3(6) x 2 +	6.3(6) x 2 +	6.3(6) x 2 +	6.3(6) x 2 +	6.3(6) x 2 +	6.3(6) x 2 +	6.3(6) x 2 +	6.3(6) x 2 +
			6.3(6) x 2 +	6.3(6) x 2 +	6.3(6) x 2 +	6.3(6) x 2 +	6.3(6) x 2 +	6.3(6) x 2 +	6.3(6) x 2 +	6.3(6) x 2 +	6.3(6) x 2 +	6.3(6) x 2 +	6.3(6) x 2 +	6.3(6) x 2 +
6.3(6) x 1			6.3(6) x 2	6.3(6) x 2	6.3(6) x 1	6.3(6) x 2	6.3(6) x 2	6.3(6) x 1	6.3(6) x 2	6.3(6) x 2	6.3(6) x 2	6.3(6) x 2	6.3(6) x 2	
風 量	m³/min	256 +	256 +	256 +	348 +	329 +	348 +	348 +	348 +	348 +	348 +	348 +	348 +	348 +
		256 + 239	256 + 256	256 + 256	256 + 239	256 + 256	256 + 256	348 + 239	329 + 256	348 + 256	329 + 329	348 + 329	348 + 348	
配 管 尺 寸	氣 配 管	mm Φ38.1 Φ38.1 Φ38.1 Φ44.45 Φ44.45 Φ44.45 Φ44.45 Φ44.45 Φ44.45 Φ44.45 Φ44.45 Φ44.45 Φ44.45 Φ44.45												
	液 配 管	mm Φ19.05 Φ19.05 Φ19.05 Φ19.05 Φ19.05 Φ19.05 Φ19.05 Φ19.05 Φ19.05 Φ19.05 Φ22.2 Φ22.2 Φ22.2												
製 品 重 量	kg	327 +	327 +	327 +	365 +	364 +	365 +	365 +	365 +	365 +	365 +	365 +	365 +	365 +
		327 + 268	327 + 326	327 + 327	327 + 268	327 + 327	327 + 327	365 + 268	364 + 327	365 + 327	364 + 364	365 + 364	365 + 365	
噪 音		dB (A) 67.0 67.5 68.0 68.0 68.0 68.5 69.0 68.5 69.0 68.5 69.0 69.0 70.0												
冷 媒	種 類	— R410A R410A R410A R410A R410A R410A R410A R410A R410A R410A R410A R410A R410A												
	出 廠 充 填 量	kg 10.7 +		10.7 +	10.7 +	11.6 +	11.3 +	11.6 +	11.6 +	11.6 +	11.6 +	11.6 +	11.6 +	11.6 +
		10.7 + 8.9		10.7 + 9.9	10.7 + 10.7	10.7 + 8.9	10.7 + 10.7	10.7 + 10.7	11.6 + 8.9	11.3 + 10.7	11.6 + 10.7	11.3 + 11.3	11.6 + 11.3	1.6 + 11.6

註：規格表內各項數據是在無風管室內機合計容量為100%，依據下述條件測試求得。

- 冷氣：室內溫度：27°C(DB) / 19.0°C(WB) 室外溫度：35°C(DB)
- 暖氣：室內溫度：20°C(DB) 室外溫度：7°C(DB) / 6°C(WB)
- 配管長：7.5m
- 配管高低差：0m
- 規格表內[]內之數據係由基礎機之資料加總計算求得，供參考用。
- 基礎機組成組合機時，機體間距離至少須保持50mm以上。
- 室外機噪音值為冷氣運轉時，在機體正前方1m與距離地面高1.5m處測得之數據，暖氣運轉時噪音值會高約1-2dB。
- 噪音值是在無聲室中量測，現地會因安裝環境的噪音、反射音等的影響而升高。
- “*” 該值是在其他壓縮機已運轉中，最後一台壓縮機啟動時之啟動電流值。
- 變頻機種為提供更快速之環境，會有超頻運轉的可能性，上表之運轉電流為額定條件下之數據非最大電流，現地準備之漏電斷路器(ELB)、電源開關、保險絲、電源線等部品，請參考相關安裝說明書或技術手冊選定。

ROYAL系列 MS/MSD (標準型)

模組組合 (馬力數)		74HP	76HP	78HP	80HP	82HP	84HP	86HP	88HP	90HP	92HP	94HP	96HP		
外觀															
機組合	親機A	RAM-24MS(D)	RAM-22MS(D)	RAM-24MS(D)	RAM-24MS(D)	RAM-24MS(D)	RAM-24MS(D)	RAM-24MS(D)	RAM-24MS(D)	RAM-24MS(D)	RAM-24MS(D)	RAM-24MS(D)	RAM-24MS(D)		
	子機B	RAM-18MS(D)	RAM-18MS(D)	RAM-18MS(D)	RAM-24MS(D)	RAM-24MS(D)	RAM-24MS(D)	RAM-24MS(D)	RAM-24MS(D)	RAM-24MS(D)	RAM-24MS(D)	RAM-24MS(D)	RAM-24MS(D)		
	子機C	RAM-18MS(D)	RAM-18MS(D)	RAM-18MS(D)	RAM-18MS(D)	RAM-18MS(D)	RAM-18MS(D)	RAM-24MS(D)	RAM-24MS(D)	RAM-24MS(D)	RAM-22MS(D)	RAM-24MS(D)	RAM-24MS(D)		
	子機D	RAM-14MS(D)	RAM-18MS(D)	RAM-18MS(D)	RAM-14MS(D)	RAM-16MS(D)	RAM-18MS(D)	RAM-14MS(D)	RAM-16MS(D)	RAM-18MS(D)	RAM-22MS(D)	RAM-22MS(D)	RAM-24MS(D)		
電源		MS型：AC三相 220V 60Hz / MSD型：AC三相4線 380V 60Hz													
外形尺寸(寬×高×深)	mm	〔 5,380 〕 x 1,675 x 765			〔 5,770 〕 x 1,675 x 765			〔 6,160 〕 x 1,675 x 765			〔 6,550 〕 x 1,675 x 765				
冷氣能力	kW	〔 207.0 〕	〔 211.5 〕	〔 217.0 〕	〔 224.0 〕	〔 229.0 〕	〔 234.0 〕	〔 241.0 〕	〔 246.0 〕	〔 251.0 〕	〔 257.0 〕	〔 262.5 〕	〔 268.0 〕		
冷氣消耗電功率	kW	〔 72.92 〕	〔 75.71 〕	〔 77.84 〕	〔 78.92 〕	〔 81.12 〕	〔 83.84 〕	〔 84.92 〕	〔 87.12 〕	〔 89.84 〕	〔 91.58 〕	〔 93.71 〕	〔 95.84 〕		
冷氣中間能力	kW	〔 97.3 〕	〔 99.4 〕	〔 102.0 〕	〔 105.3 〕	〔 107.0 〕	〔 110.0 〕	〔 113.3 〕	〔 115.0 〕	〔 118.0 〕	〔 120.8 〕	〔 123.4 〕	〔 126.0 〕		
冷氣中間消耗電功率	kW	〔 18.01 〕	〔 18.63 〕	〔 19.13 〕	〔 19.66 〕	〔 20.14 〕	〔 20.78 〕	〔 21.31 〕	〔 21.79 〕	〔 22.43 〕	〔 23.08 〕	〔 23.58 〕	〔 24.08 〕		
CSPF	kWh/kWh	5.18	5.11	5.11	5.15	5.11	5.08	5.12	5.08	5.06	5.05	5.04	5.04		
室外機 CSPF	kWh/kWh	5.63	5.51	5.54	5.64	5.58	5.55	5.65	5.60	5.57	5.54	5.56	5.58		
暖氣能力	kW	〔 234.5 〕	〔 237.0 〕	〔 245.5 〕	〔 256.0 〕	〔 261.0 〕	〔 267.0 〕	〔 277.5 〕	〔 282.5 〕	〔 288.5 〕	〔 293.0 〕	〔 301.5 〕	〔 310.0 〕		
暖氣消耗電功率	kW	〔 69.03 〕	〔 70.89 〕	〔 73.41 〕	〔 76.40 〕	〔 77.95 〕	〔 80.78 〕	〔 83.77 〕	〔 85.32 〕	〔 88.15 〕	〔 90.48 〕	〔 93.00 〕	〔 95.52 〕		
運轉電流	220V	冷氣	A	〔 212.7 〕	〔 220.9 〕	〔 227.1 〕	〔 230.2 〕	〔 236.6 〕	〔 244.6 〕	〔 247.7 〕	〔 254.1 〕	〔 262.1 〕	〔 273.4 〕	〔 279.6 〕	
		暖氣	A	〔 201.2 〕	〔 206.6 〕	〔 213.9 〕	〔 222.7 〕	〔 227.2 〕	〔 235.4 〕	〔 244.2 〕	〔 248.7 〕	〔 256.9 〕	〔 263.8 〕	〔 271.1 〕	〔 278.4 〕
	380V	冷氣	A	〔 122.2 〕	〔 127.0 〕	〔 130.5 〕	〔 131.5 〕	〔 135.2 〕	〔 139.8 〕	〔 140.8 〕	〔 144.5 〕	〔 149.1 〕	〔 151.4 〕	〔 154.9 〕	〔 158.4 〕
		暖氣	A	〔 115.7 〕	〔 119.0 〕	〔 123.1 〕	〔 127.2 〕	〔 129.8 〕	〔 134.6 〕	〔 138.7 〕	〔 141.3 〕	〔 146.1 〕	〔 149.4 〕	〔 153.5 〕	〔 157.6 〕
啟動電流	220V	A	120*	140*	140*	120*	140*	140*	120*	140*	140*	140*	140*		
	380V	A	69*	81*	81*	69*	81*	81*	69*	81*	81*	81*	81*		
壓縮機	型式	全密閉渦卷式													
	馬達出力	kW(極數) × 台數	6.3(6) x 2 +	6.3(6) x 2 +	6.3(6) x 2 +	6.3(6) x 2 +	6.3(6) x 2 +	6.3(6) x 2 +	6.3(6) x 2 +	6.3(6) x 2 +	6.3(6) x 2 +	6.3(6) x 2 +	6.3(6) x 2 +	6.3(6) x 2 +	
			6.3(6) x 2 +	6.3(6) x 2 +	6.3(6) x 2 +	6.3(6) x 2 +	6.3(6) x 2 +	6.3(6) x 2 +	6.3(6) x 2 +	6.3(6) x 2 +	6.3(6) x 2 +	6.3(6) x 2 +	6.3(6) x 2 +	6.3(6) x 2 +	
			6.3(6) x 2 +	6.3(6) x 2 +	6.3(6) x 2 +	6.3(6) x 2 +	6.3(6) x 2 +	6.3(6) x 2 +	6.3(6) x 2 +	6.3(6) x 2 +	6.3(6) x 2 +	6.3(6) x 2 +	6.3(6) x 2 +	6.3(6) x 2 +	
風量	m³/min	348 + 256 + 256 + 239	329 + 256 + 256 + 256	348 + 256 + 256 + 256	348 + 348 + 256 + 239	348 + 348 + 256 + 256	348 + 348 + 256 + 256	348 + 348 + 348 + 239	348 + 348 + 348 + 256	348 + 348 + 348 + 256	348 + 348 + 329 + 329	348 + 348 + 348 + 329	348 + 348 + 348 + 348		
配管尺寸	氣配管	mm	Φ50.8	Φ50.8	Φ50.8	Φ50.8	Φ50.8	Φ50.8	Φ50.8	Φ50.8	Φ50.8	Φ50.8	Φ50.8		
	液配管	mm	Φ22.2	Φ22.2	Φ22.2	Φ22.2	Φ22.2	Φ22.2	Φ22.2	Φ22.2	Φ25.4	Φ25.4	Φ25.4		
製品重量		kg	365 + 327 + 327 + 268	364 + 327 + 327 + 327	365 + 327 + 327 + 327	365 + 365 + 327 + 268	365 + 365 + 327 + 326	365 + 365 + 327 + 327	365 + 365 + 365 + 268	365 + 365 + 365 + 326	365 + 365 + 365 + 327	365 + 365 + 364 + 364	365 + 365 + 365 + 364	365 + 365 + 365 + 365	
	噪音	dB (A)	69.0	69.0	69.5	70.0	70.0	70.0	70.5	70.5	70.5	70.0	70.5	71.0	
冷媒	種類	—	R410A	R410A	R410A	R410A	R410A	R410A	R410A	R410A	R410A	R410A	R410A		
	出廠充填量	kg	11.6 + 10.7 + 10.7 + 8.9	11.3 + 10.7 + 10.7 + 10.7	11.6 + 10.7 + 10.7 + 10.7	11.6 + 11.6 + 10.7 + 8.9	11.6 + 11.6 + 10.7 + 9.9	11.6 + 11.6 + 10.7 + 10.7	11.6 + 11.6 + 11.6 + 8.9	11.6 + 11.6 + 11.6 + 9.9	11.6 + 11.6 + 11.6 + 10.7	11.6 + 11.6 + 11.3 + 11.3	11.6 + 11.6 + 11.6 + 11.3	11.6 + 11.6 + 11.6 + 11.6	

註：規格表內各項數據是在無風管室內機合計容量為100%，依據下述條件測試求得。

- 冷氣：室內溫度：27°C(DB) / 19.0°C(WB) 室外溫度：35°C(DB)
- 暖氣：室內溫度：20°C(DB) 室外溫度：7°C(DB) / 6°C(WB)
- 配管長：7.5m
- 配管高低差：0m
- 規格表內[]內之數據係由基礎機之資料加總計算求得，供參考用。
- 基礎機組成組合機時，機體間距離最少須保持50mm以上。
- 室外機噪音值為冷氣運轉時，在機體正前方1m與距離地面高1.5m處測得之數據，暖氣運轉時噪音值會高約1-2dB。
- 噪音值是在無響室中量測，現地會因安裝環境的噪音、反射音等的影響而升高。
- “*” 該值是在其他壓縮機已運轉中，最後一台壓縮機啟動時之啟動電流值。
- 變頻機種為提供更快速度的環境，會有超頻運轉的可能性，上表之運轉電流為額定條件下之數據非最大電流，現地準備之漏電斷路器(ELB)、電源開關、保險絲、電源線等部品，請參考相關安裝說明書或技術手冊選定。

標準規格表

ROYAL系列 M(H)S/M(H)SD (鑽石型)





模組組合 (馬力數)		12HP	14HP	16HP	18HP	20HP	22HP	24HP	28HP	30HP	20HP	22HP	24HP	
外觀														
機型組合	親機A	RAM-6MS(D)	RAM-8MS(D)	RAM-8MS(D)	RAM-10MS(D)	RAM-10MS(D)	RAM-14MS(D)	RAM-14MS(D)	RAM-14MS(D)	RAM-16MS(D)	RAM-8MS(D)	RAM-8MS(D)	RAM-8MS(D)	
	子機B	RAM-6MS(D)	RAM-6MS(D)	RAM-8MS(D)	RAM-8MS(D)	RAM-10MS(D)	RAM-8MS(D)	RAM-10MS(D)	RAM-14MS(D)	RAM-14MS(D)	RAM-6MS(D)	RAM-8MS(D)	RAM-8MS(D)	
	子機C	—	—	—	—	—	—	—	—	—	RAM-6MS(D)	RAM-6MS(D)	RAM-8MS(D)	
	子機D	—	—	—	—	—	—	—	—	—	—	—	—	
電源		MS型：AC三相 220V 60Hz / MSD型：AC三相4線 380V 60Hz												
外形尺寸(寬×高×深)		mm (1,950) x 1,675 x 765				mm (2,210) x 1,675 x 765		mm (2,470) x 1,675 x 765		mm (2,950) x 1,675 x 765				
冷氣能力		kW (32.0)	(38.4)	(44.8)	(50.4)	(56.0)	(62.4)	(68.0)	(80.0)	(85.0)	(54.4)	(60.8)	(67.2)	
冷氣消耗電功率		kW (6.76)	(8.89)	(11.02)	(13.64)	(16.26)	(18.55)	(21.17)	(26.08)	(28.28)	(12.27)	(14.40)	(16.53)	
冷氣中間能力		kW (15.2)	(18.1)	(21.0)	(23.7)	(26.4)	(29.3)	(32.0)	(37.6)	(39.3)	(25.7)	(28.6)	(31.5)	
冷氣中間消耗電功率		kW (2.72)	(3.14)	(3.56)	(4.13)	(4.70)	(5.03)	(5.60)	(6.50)	(6.98)	(4.50)	(4.92)	(5.34)	
CSPF		kWh/kWh 6.10	6.09	6.09	5.81	5.62	5.73	5.58	5.56	5.41	6.09	6.09	6.09	
室外機CSPF		kWh/kWh 6.63	6.59	6.57	6.33	6.15	6.20	6.07	6.02	5.84	6.60	6.58	6.57	
暖氣能力		kW (36.0)	(43.0)	(50.0)	(56.5)	(63.0)	(70.0)	(76.5)	(90.0)	(95.0)	(61.0)	(68.0)	(75.0)	
暖氣消耗電功率		kW (10.20)	(10.91)	(11.62)	(13.61)	(15.60)	(17.94)	(19.93)	(24.26)	(25.81)	(16.01)	(16.72)	(17.43)	
運轉電流	220V	冷氣 A	(19.8)	(26.0)	(32.2)	(39.8)	(47.4)	(54.1)	(61.7)	(76.0)	(82.4)	(35.9)	(42.1)	(48.3)
		暖氣 A	(29.8)	(31.8)	(33.8)	(39.6)	(45.4)	(52.3)	(58.1)	(70.8)	(75.3)	(46.7)	(48.7)	(50.7)
	380V	冷氣 A	(11.4)	(15.0)	(18.6)	(23.0)	(27.4)	(31.3)	(35.7)	(44.0)	(47.7)	(20.7)	(24.3)	(27.9)
		暖氣 A	(17.2)	(18.4)	(19.6)	(23.0)	(26.4)	(30.3)	(33.7)	(41.0)	(43.6)	(27.0)	(28.2)	(29.4)
啟動電流	220V A	30*	30*	30*	30*	30*	30*	30*	30*	50*	45*	45*	45*	
	380V A	18*	18*	18*	18*	18*	18*	18*	18*	29*	27*	27*	27*	
壓縮機	型式	全密閉渦卷式												
	馬達出力 kW(極數) × 台數	6.3(6) x 1 + 6.3(6) x 1	6.3(6) x 1 + 6.3(6) x 1	6.3(6) x 1 + 6.3(6) x 1	6.3(6) x 1 + 6.3(6) x 1	6.3(6) x 1 + 6.3(6) x 1	6.3(6) x 1 + 6.3(6) x 1	6.3(6) x 1 + 6.3(6) x 1	6.3(6) x 1 + 6.3(6) x 1	6.3(6) x 1 + 6.3(6) x 2 + 6.3(6) x 1	6.3(6) x 1 + 6.3(6) x 1 + 6.3(6) x 1	6.3(6) x 1 + 6.3(6) x 1 + 6.3(6) x 1	6.3(6) x 1 + 6.3(6) x 1 + 6.3(6) x 1	
風量		m ³ /min 155 + 155	165 + 155	165 + 165	170 + 165	170 + 170	239 + 165	239 + 170	239 + 239	256 + 239	165 + 155	165 + 155	165 + 165	
配管尺寸	氣配管 mm	Φ25.4	Φ25.4	Φ28.6	Φ28.6	Φ28.6	Φ28.6	Φ28.6	Φ31.75	Φ31.75	Φ28.6	Φ28.6	Φ28.6	
	液配管 mm	Φ12.7	Φ12.7	Φ12.7	Φ15.88	Φ15.88	Φ15.88	Φ15.88	Φ19.05	Φ19.05	Φ15.88	Φ15.88	Φ15.88	
製品重量		kg 198 + 198	198 + 198	198 + 198	198 + 198	198 + 198	268 + 198	268 + 198	268 + 268	326 + 268	198 + 198	198 + 198	198 + 198	
噪音		dB (A) 57.0	57.5	58.0	59.0	60.0	62.0	62.5	64.0	64.5	59.5	59.5	60.0	
冷媒	種類	—	R410A	R410A	R410A	R410A	R410A	R410A	R410A	R410A	R410A	R410A	R410A	
	出廠充填量	kg 5.0 + 5.0	5.0 + 5.0	5.0 + 5.0	5.0 + 5.0	5.0 + 5.0	8.9 + 5.0	8.9 + 5.0	8.9 + 8.9	9.9 + 8.9	5.0 + 5.0	5.0 + 5.0	5.0 + 5.0	

註：規格表內各項數據是在無風管室內機合計容量為100%，依據下述條件測試求得。

- 冷氣：室內溫度：27°C(DB) / 19.0°C(WB) 室外溫度：35°C(DB)
- 暖氣：室內溫度：20°C(DB) 室外溫度：7°C(DB) / 6°C(WB)
- 配管長：7.5m
- 配管高低差：0m
- 規格表內[]內之數據係由基礎機之資料加總計算求得，供參考用。
- 基礎機組成組合機時，機體間距離最少須保持50mm以上。
- 室外機噪音值為冷氣運轉時，在機體正前方1m與距離地面高1.5m處測得之數據，暖氣運轉時噪音值會高約1-2dB。
- 噪音值是在無響室中量測，現地會因安裝環境的噪音、反射音等的影響而升高。
- “*”該值是在其他壓縮機已運轉中，最後一台壓縮機啟動時之啟動電流值。
- 變頻機種為提供更舒適的環境，會有超頻運轉的可能性，上表之運轉電流為額定條件下之數據非最大電流，現地準備之漏電斷路器(ELB)、電源開關、保險絲、電源線等部品，請參考相關安裝說明書或技術手冊選定。

標準規格表

ROYAL系列 M(H)S/M(H)SD (鑽石型)

模組組合 (馬力數)		26HP	28HP	30HP	32HP	34HP	36HP	38HP	40HP	42HP	44HP	46HP	48HP	
外觀														
機組合	親機A	RAM-10MS(D)	RAM-10MS(D)	RAM-10MS(D)	RAM-14MS(D)	RAM-14MS(D)	RAM-14MS(D)	RAM-14MS(D)	RAM-16MS(D)	RAM-14MS(D)	RAM-16MS(D)	RAM-16MS(D)	RAM-16MS(D)	
	子機B	RAM-8MS(D)	RAM-10MS(D)	RAM-10MS(D)	RAM-10MS(D)	RAM-10MS(D)	RAM-14MS(D)	RAM-14MS(D)	RAM-14MS(D)	RAM-14MS(D)	RAM-14MS(D)	RAM-16MS(D)	RAM-16MS(D)	
	子機C	RAM-8MS(D)	RAM-8MS(D)	RAM-10MS(D)	RAM-8MS(D)	RAM-10MS(D)	RAM-8MS(D)	RAM-10MS(D)	RAM-10MS(D)	RAM-14MS(D)	RAM-14MS(D)	RAM-14MS(D)	RAM-16MS(D)	
	子機D	—	—	—	—	—	—	—	—	—	—	—	—	
電源		MS型：AC三相 220V 60Hz / MSD型：AC三相4線 380V 60Hz												
外形尺寸(寬×高×深)		mm (2,950) x 1,675 x 765			mm (3,210) x 1,675 x 765		mm (3,470) x 1,675 x 765			mm (3,730) x 1,675 x 765				
冷氣能力		kW (72.8)	(78.4)	(84.0)	(90.4)	(96.0)	(102.4)	(108.0)	(113.0)	(120.0)	(125.0)	(130.0)	(135.0)	
冷氣消耗電功率		kW (19.15)	(21.77)	(24.39)	(26.68)	(29.30)	(31.59)	(34.21)	(36.41)	(39.12)	(41.32)	(43.52)	(45.72)	
冷氣中間能力		kW (34.2)	(36.9)	(39.6)	(42.5)	(45.2)	(48.1)	(50.8)	(52.5)	(56.4)	(58.1)	(59.8)	(61.5)	
冷氣中間消耗電功率		kW (5.91)	(6.48)	(7.05)	(7.38)	(7.95)	(8.28)	(8.85)	(9.33)	(9.75)	(10.23)	(10.71)	(11.19)	
CSPF		kWh/kWh 5.89	5.74	5.62	5.69	5.59	5.66	5.57	5.46	5.56	5.46	5.37	5.29	
室外機 CSPF		kWh/kWh 6.40	6.26	6.15	6.18	6.09	6.13	6.05	5.91	6.03	5.89	5.78	5.68	
暖氣能力		kW (81.5)	(88.0)	(94.5)	(101.5)	(108.0)	(115.0)	(121.5)	(126.5)	(135.0)	(140.0)	(145.0)	(150.0)	
暖氣消耗電功率		kW (19.42)	(21.41)	(23.40)	(25.74)	(27.73)	(30.07)	(32.06)	(33.61)	(36.39)	(37.94)	(39.49)	(41.04)	
運轉電流	220V	冷氣	A (55.9)	(63.5)	(71.1)	(77.8)	(85.4)	(92.1)	(99.7)	(106.1)	(114.0)	(120.4)	(133.2)	
		暖氣	A (56.5)	(62.3)	(68.1)	(75.0)	(80.8)	(87.7)	(93.5)	(98.0)	(106.2)	(110.7)	(115.2)	(119.7)
	380V	冷氣	A (32.3)	(36.7)	(41.1)	(45.0)	(49.4)	(53.3)	(57.7)	(61.4)	(66.0)	(69.7)	(73.4)	(77.1)
		暖氣	A (32.8)	(36.2)	(39.6)	(43.5)	(46.9)	(50.8)	(54.2)	(56.8)	(61.5)	(64.1)	(66.7)	(69.3)
啟動電流	220V	A 45*	45*	45*	45*	45*	45*	45*	65*	45*	65*	85*	105*	
	380V	A 27*	27*	27*	27*	27*	27*	27*	38*	27*	38*	49*	60*	
壓縮機	型式	全密閉渦卷式												
	馬達出力	kW(極數) x 台數	6.3(6) x 1 + 6.3(6) x 1 + 6.3(6) x 1	6.3(6) x 1 + 6.3(6) x 1 + 6.3(6) x 1	6.3(6) x 1 + 6.3(6) x 1 + 6.3(6) x 1	6.3(6) x 1 + 6.3(6) x 1 + 6.3(6) x 1	6.3(6) x 1 + 6.3(6) x 1 + 6.3(6) x 1	6.3(6) x 1 + 6.3(6) x 1 + 6.3(6) x 1	6.3(6) x 1 + 6.3(6) x 1 + 6.3(6) x 1	6.3(6) x 2 + 6.3(6) x 1 + 6.3(6) x 1	6.3(6) x 1 + 6.3(6) x 1 + 6.3(6) x 1	6.3(6) x 2 + 6.3(6) x 1 + 6.3(6) x 1	6.3(6) x 2 + 6.3(6) x 1 + 6.3(6) x 1	6.3(6) x 2 + 6.3(6) x 1 + 6.3(6) x 1
	風量	m³/min	170 + 165 + 165	170 + 170 + 165	170 + 170 + 170	239 + 170 + 165	239 + 170 + 170	239 + 239 + 165	239 + 239 + 170	256 + 239 + 170	239 + 239 + 239	256 + 239 + 239	256 + 239 + 256	256 + 256 + 256
配管尺寸	氣配管	mm Φ31.75	Φ31.75	Φ31.75	Φ31.75	Φ31.75	Φ38.1	Φ38.1	Φ38.1	Φ38.1	Φ38.1	Φ38.1	Φ38.1	
	液配管	mm Φ19.05	Φ19.05	Φ19.05	Φ19.05	Φ19.05	Φ19.05	Φ19.05	Φ19.05	Φ19.05	Φ19.05	Φ19.05	Φ19.05	
製品重量		kg 198 + 198 + 198	198 + 198 + 198	198 + 198 + 198	268 + 198 + 198	268 + 198 + 198	268 + 268 + 198	268 + 268 + 198	326 + 268 + 198	268 + 268 + 268	326 + 268 + 268	326 + 268 + 268	326 + 326 + 268	
噪音		dB (A) 60.5	61.5	62.0	63.5	63.5	64.5	65.0	65.5	66.0	66.5	66.5	67.0	
冷媒	種類	R410A												
	出廠充填量	kg 5.0 + 5.0	5.0 + 5.0 + 5.0	5.0 + 5.0 + 5.0	8.9 + 5.0 + 5.0	8.9 + 5.0 + 5.0	8.9 + 8.9 + 5.0	8.9 + 8.9 + 5.0	9.9 + 8.9 + 5.0	8.9 + 8.9 + 8.9	9.9 + 8.9 + 8.9	9.9 + 8.9 + 8.9	9.9 + 9.9 + 8.9	

註：規格表內各項數據是在無風管室內機合計容量為100%，依據下述條件測試求得。

- 冷氣：室內溫度：27°C(DB) / 19.0°C(WB) 室外溫度：35°C(DB)
- 暖氣：室內溫度：20°C(DB) 室外溫度：7°C(DB) / 6°C(WB)
- 配管長：7.5m
- 配管高低差：0m
- 規格表內[]內之數據係由基礎機之資料加總計算求得，供參考用。
- 基礎機組合時，機體間距離最少須保持50mm以上。
- 室外機噪音值為冷氣運轉時，在機體正前方1m與距離地面高1.5m處測得之數據，暖氣運轉時噪音值會高約1-2dB。
- 噪音值是在無聲室中量測，現地會因安裝環境的噪音、反射音等的影響而升高。
- “*”該值是在其他壓縮機已運轉中，最後一台壓縮機啟動時之啟動電流值。
- 變頻機種為提供更快速度的環境，會有超頻運轉的可能性，上表之運轉電流為額定條件下之數據非最大電流，現地準備之漏電斷路器(ELB)、電源開關、保險絲、電源線等部品，請參考相關安裝說明書或技術手冊選定。

ROYAL系列 M(H)S/M(H)SD (鑽石型)



模組組合 (馬力數)		50HP	52HP	54HP	58HP	60HP	52HP	54HP	56HP		
外觀											
機型組合	親機A	RAM-22MS(D)	RAM-24MS(D)	RAM-20MS(D)	RAM-22MS(D)	RAM-24MS(D)	RAM-14MS(D)	RAM-14MS(D)	RAM-14MS(D)		
	子機B	RAM-14MS(D)	RAM-14MS(D)	RAM-20MS(D)	RAM-22MS(D)	RAM-22MS(D)	RAM-14MS(D)	RAM-14MS(D)	RAM-14MS(D)		
	子機C	RAM-14MS(D)	RAM-14MS(D)	RAM-14MS(D)	RAM-14MS(D)	RAM-14MS(D)	RAM-12MHS(D)	RAM-14MS(D)	RAM-14MS(D)		
	子機D	—	—	—	—	—	RAM-12MHS(D)	RAM-12MHS(D)	RAM-14MS(D)		
電源		M(H)S型: AC三相 220V 60Hz / M(H)SD型: AC三相4線 380V 60Hz									
外形尺寸(寬×高×深)		mm	(4,120) x 1,675 x 765	(4,510) x 1,675 x 765	(4,510) x 1,675 x 765	(4,990) x 1,675 x 765					
冷氣能力		kW	(141.5)	(147.0)	(152.0)	(163.0)	(168.5)	(147.0)	(153.5)	(160.0)	
冷氣消耗電功率		kW	(47.91)	(50.04)	(51.82)	(56.70)	(58.83)	(44.54)	(48.35)	(52.16)	
冷氣中間能力		kW	(66.5)	(69.1)	(70.4)	(76.6)	(79.2)	(69.0)	(72.1)	(75.2)	
冷氣中間消耗電功率		kW	(12.02)	(12.52)	(13.19)	(14.29)	(14.79)	(12.22)	(12.61)	(13.00)	
CSPF		kWh/kWh	5.33	5.31	5.17	5.17	5.16	5.57	5.56	5.56	
室外機CSPF		kWh/kWh	5.78	5.81	5.51	5.61	5.65	5.96	5.99	6.03	
暖氣能力		kW	(159.0)	(167.5)	(171.0)	(183.0)	(191.5)	(165.0)	(172.5)	(180.0)	
暖氣消耗電功率		kW	(45.62)	(48.14)	(51.11)	(54.85)	(57.37)	(42.72)	(45.62)	(48.52)	
運轉電流	220V	冷氣	A	(139.7)	(145.9)	(151.0)	(165.4)	(171.6)	(129.8)	(140.9)	(152.0)
		暖氣	A	(133.1)	(140.4)	(149.0)	(160.0)	(167.3)	(124.6)	(133.1)	(141.6)
	380V	冷氣	A	(80.1)	(83.6)	(87.4)	(94.2)	(97.7)	(75.2)	(81.6)	(88.0)
		暖氣	A	(76.3)	(80.4)	(86.3)	(91.1)	(95.2)	(72.2)	(77.1)	(82.0)
啟動電流	220V	A	65*	65*	85*	85*	85*	62*	61*	60*	
	380V	A	38*	38*	49*	49*	49*	49*	43*	36*	
壓縮機	型式	—	全密閉渦卷式								
	馬達出力	kW(極數) x 台數	6.3(6) x 2 +	6.3(6) x 2 +	6.3(6) x 2 +	6.3(6) x 2 +	6.3(6) x 2 +	6.3(6) x 1 +	6.3(6) x 1 +	6.3(6) x 1 +	
			6.3(6) x 1 +	6.3(6) x 1 +	6.3(6) x 2 +	6.3(6) x 2 +	6.3(6) x 2 +	6.3(6) x 1 +	6.3(6) x 1 +	6.3(6) x 1 +	
6.3(6) x 1			6.3(6) x 1	6.3(6) x 1	6.3(6) x 1	6.3(6) x 1	6.3(6) x 1 +	6.3(6) x 1 +	6.3(6) x 1		
風量		m³/min	329 + 239 + 239	348 + 239 + 239	329 + 239 + 239	329 + 239 + 239	348 + 239 + 239	239 + 239 + 200 + 200	239 + 239 + 239 + 200	239 + 239 + 239 + 239	
配管尺寸	氣配管	mm	Φ38.1	Φ38.1	Φ38.1	Φ44.45	Φ44.45	Φ38.1	Φ38.1	Φ44.45	
	液配管	mm	Φ19.05	Φ19.05	Φ19.05	Φ19.05	Φ19.05	Φ19.05	Φ19.05	Φ19.05	
製品重量		kg	364 + 268 + 268	365 + 268 + 268	364 + 268 + 268	364 + 268 + 268	365 + 268 + 268	268 + 268 + 268 + 268	268 + 268 + 268 + 268	268 + 268 + 268 + 268	
噪音		dB (A)	66.5	67.5	66.5	67.5	68.0	66.0	66.5	67.0	
冷媒	種類	—	R410A	R410A	R410A	R410A	R410A	R410A	R410A	R410A	
	出廠充填量	kg	11.3 + 8.9 + 8.9	11.6 + 8.9 + 8.9	11.3 + 11.3 + 8.9	11.3 + 11.3 + 8.9	11.6 + 1.3 + 8.9	8.9 + 8.9 + 8.9 + 8.9	8.9 + 8.9 + 8.9 + 8.9	8.9 + 8.9 + 8.9 + 8.9	

註：規格表內各項數據是在無風管室內機合計容量為100%，依據下述條件測試求得。

- 冷氣：室內溫度：27°C(DB) / 19.0°C(WB) 室外溫度：35°C(DB)
- 暖氣：室內溫度：20°C(DB) 室外溫度：7°C(DB) / 6°C(WB)
- 配管長：7.5m
- 配管高低差：0m
- 規格表內[]內之數據係由基礎機之資料加總計算求得，供參考用。
- 基礎機組合成組合機時，機體間距離最少須保持50mm以上。
- 室外機噪音值為冷氣運轉時，在機體正前方1m與距離地面高1.5m處測得之數據，暖氣運轉時噪音值會高約1-2dB。
- 噪音值是在無響室中量測，現地會因安裝環境的噪音、反射音等的影響而升高。
- “冰”該值是在其他壓縮機已運轉中，最後一台壓縮機啟動時之啟動電流值。
- 變頻機種為提供更舒適的環境，會有超頻運轉的可能性，上表之運轉電流為額定條件下之數據非最大電流，現地準備之漏電斷路器(ELB)、電源開關、保險絲、電源線等部品，請參考相關安裝說明書或技術手冊選定。

標準規格表

ROYAL系列 M(H)S/M(H)SD (鑽石型)

模組組合 (馬力數)		58HP	60HP	62HP	64HP	66HP	68HP	70HP	72HP	74HP	76HP	78HP	
外觀													
機型組合	親機A	RAM-16MS(D)	RAM-18MS(D)	RAM-16MS(D)	RAM-16MS(D)	RAM-20MS(D)	RAM-22MS(D)	RAM-22MS(D)	RAM-22MS(D)	RAM-24MS(D)	RAM-24MS(D)	RAM-24MS(D)	
	子機B	RAM-14MS(D)	RAM-14MS(D)	RAM-16MS(D)	RAM-16MS(D)	RAM-18MS(D)	RAM-18MS(D)	RAM-20MS(D)	RAM-22MS(D)	RAM-22MS(D)	RAM-24MS(D)	RAM-24MS(D)	
	子機C	RAM-14MS(D)	RAM-14MS(D)	RAM-16MS(D)	RAM-16MS(D)	RAM-14MS(D)	RAM-14MS(D)	RAM-14MS(D)	RAM-14MS(D)	RAM-14MS(D)	RAM-14MS(D)	RAM-16MS(D)	
	子機D	RAM-14MS(D)	RAM-14MS(D)	RAM-14MS(D)	RAM-16MS(D)	RAM-14MS(D)	RAM-14MS(D)	RAM-14MS(D)	RAM-14MS(D)	RAM-14MS(D)	RAM-14MS(D)	RAM-14MS(D)	
電源		MS型：AC三相 220V 60Hz / MSD型：AC三相4線 380V 60Hz											
外形尺寸(寬×高×深)		mm (4,990) x 1,675 x 765				mm (5,380) x 1,675 x 765		mm (5,770) x 1,675 x 765					
冷氣能力		kW (165.0)	(170.0)	(175.0)	(180.0)	(186.0)	(191.5)	(197.5)	(203.0)	(208.5)	(214.0)	(219.0)	
冷氣消耗電功率		kW (54.36)	(57.08)	(58.76)	(60.96)	(63.43)	(65.87)	(67.30)	(69.74)	(71.87)	(74.00)	(76.20)	
冷氣中間能力		kW (76.9)	(79.9)	(80.3)	(82.0)	(86.9)	(90.0)	(92.3)	(95.4)	(98.0)	(100.6)	(102.3)	
冷氣中間消耗電功率		kW (13.48)	(14.12)	(14.44)	(14.92)	(15.84)	(16.39)	(16.99)	(17.54)	(18.04)	(18.54)	(19.02)	
CSPF		kWh/kWh 5.48	5.43	5.35	5.29	5.28	5.28	5.25	5.24	5.23	5.22	5.18	
室外機CSPF		kWh/kWh 5.93	5.87	5.75	5.68	5.67	5.71	5.65	5.69	5.71	5.74	5.68	
暖氣能力		kW (185.0)	(191.0)	(195.0)	(200.0)	(209.0)	(215.0)	(222.0)	(228.0)	(236.5)	(245.0)	(250.0)	
暖氣消耗電功率		kW (50.07)	(52.90)	(53.17)	(54.72)	(60.26)	(62.13)	(65.11)	(66.98)	(69.50)	(72.02)	(73.57)	
運轉電流	220V	冷氣	A (158.4)	(166.4)	(171.2)	(177.6)	(184.9)	(192.1)	(196.2)	(203.4)	(209.6)	(215.8)	(222.2)
		暖氣	A (146.1)	(154.3)	(155.1)	(159.6)	(175.7)	(181.2)	(189.9)	(195.4)	(202.7)	(210.0)	(214.5)
	380V	冷氣	A (91.7)	(96.3)	(99.1)	(102.8)	(107.0)	(110.4)	(112.8)	(116.2)	(119.7)	(123.2)	(126.9)
		暖氣	A (84.6)	(89.4)	(89.8)	(92.4)	(101.8)	(104.2)	(109.2)	(111.6)	(115.7)	(119.8)	(122.4)
啟動電流	220V	A 80*	80*	120*	140*	100*	100*	100*	100*	100*	100*	120*	
	380V	A 47*	47*	69*	80*	58*	58*	58*	58*	58*	58*	69*	
壓縮機	型式	全密閉渦卷式											
	馬達出力	kW(極數) x 台數	6.3(6) x 2 + 6.3(6) x 1 + 6.3(6) x 1 + 6.3(6) x 1	6.3(6) x 2 + 6.3(6) x 1 + 6.3(6) x 1 + 6.3(6) x 1	6.3(6) x 2 + 6.3(6) x 2 + 6.3(6) x 2 + 6.3(6) x 2	6.3(6) x 2 + 6.3(6) x 2 + 6.3(6) x 2 + 6.3(6) x 2	6.3(6) x 2 + 6.3(6) x 2 + 6.3(6) x 1 + 6.3(6) x 1	6.3(6) x 2 + 6.3(6) x 2 + 6.3(6) x 1 + 6.3(6) x 1	6.3 x 2 + 6.3(6) x 2 + 6.3 x 1 + 6.3(6) x 1	6.3(6) x 2 + 6.3(6) x 2 + 6.3(6) x 1 + 6.3(6) x 1	6.3(6) x 2 + 6.3(6) x 2 + 6.3(6) x 1 + 6.3(6) x 1	6.3(6) x 2 + 6.3(6) x 2 + 6.3(6) x 1 + 6.3(6) x 1	6.3(6) x 2 + 6.3(6) x 2 + 6.3(6) x 1 + 6.3(6) x 1
	風量	m³/min	256 + 239 + 239 + 239	256 + 239 + 239 + 239	256 + 256 + 256 + 239	256 + 256 + 256 + 256	329 + 256 + 239 + 239	329 + 256 + 239 + 239	329 + 329 + 239 + 239	329 + 329 + 239 + 239	348 + 329 + 239 + 239	348 + 348 + 239 + 239	348 + 348 + 256 + 239
	配管尺寸	氣配管	mm Φ44.45	Φ44.45	Φ44.45	Φ44.45	Φ44.45	Φ44.45	Φ44.45	Φ44.45	Φ50.8	Φ50.8	Φ50.8
	液配管	mm Φ19.05	Φ19.05	Φ19.05	Φ19.05	Φ19.05	Φ22.2	Φ22.2	Φ22.2	Φ22.2	Φ22.2	Φ22.2	
製品重量		kg	326 + 268 + 268 + 268	327 + 268 + 268 + 268	326 + 326 + 326 + 268	326 + 326 + 326 + 326	364 + 327 + 268 + 268	364 + 327 + 268 + 268	364 + 364 + 268 + 268	364 + 364 + 268 + 268	365 + 364 + 268 + 268	365 + 365 + 268 + 268	365 + 365 + 326 + 268
噪音		dB (A)	67.5	68.0	68.0	68.0	68.0	68.0	68.0	68.5	69.0	69.5	70.0
冷媒	種類	—	R410A	R410A	R410A	R410A	R410A	R410A	R410A	R410A	R410A	R410A	
	出廠充填量	kg	9.9 + 8.9 + 8.9 + 8.9	10.7 + 8.9 + 8.9 + 8.9	9.9 + 9.9 + 9.9 + 8.9	9.9 + 9.9 + 9.9 + 9.9	11.3 + 10.7 + 8.9 + 8.9	11.3 + 10.7 + 8.9 + 8.9	11.3 + 11.3 + 8.9 + 8.9	11.3 + 11.3 + 8.9 + 8.9	11.6 + 11.3 + 8.9 + 8.9	11.6 + 11.6 + 8.9 + 8.9	11.6 + 11.6 + 9.9 + 8.9

註：規格表內各項數據是在無風管室內機合計容量為100%，依據下述條件測試求得。

- 冷氣：室內溫度：27°C(DB) / 19.0°C(WB) 室外溫度：35°C(DB)
- 暖氣：室內溫度：20°C(DB) 室外溫度：7°C(DB) / 6°C(WB)
- 配管長：7.5m
- 配管高低差：0m
- 規格表內[]內之數據係由基礎機之資料加總計算求得，供參考用。
- 基礎機組成組合機時，機體間距離最少須保持50mm以上。
- 室外機噪音值為冷氣運轉時，在機體正前方1m與距離地面高1.5m處測得之數據，暖氣運轉時噪音值會高約1-2dB。
- 噪音值是在無聲室中量測，現地會因安裝環境的噪音、反射音等的影響而升高。
- “*” 該值是在其他壓縮機已運轉中，最後一台壓縮機啟動時之啟動電流值。
- 變頻機種為提供更舒適的環境，會有超頻運轉的可能性，上表之運轉電流為額定條件下之數據非最大電流，現地準備之漏電斷路器(ELB)、電源開關、保險絲、電源線等部品，請參考相關安裝說明書或技術手冊選定。

SideSmart™ 室外機

一台室外機，最多可
連接64台室內機。

省
電

環型馬達支架

與舊型機馬達支架相比，能低減通風阻抗，降低馬達消費電力。

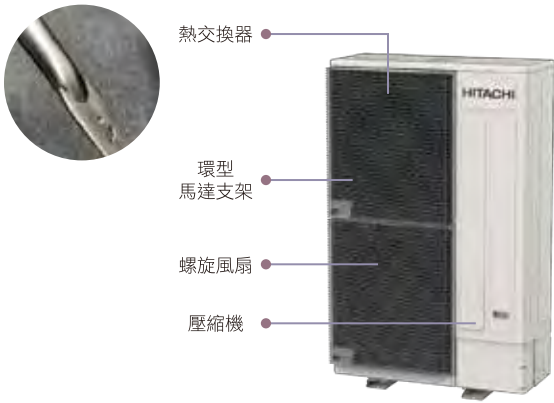

熱交換器

新流路設計及串聯式過冷卻迴路系統，除了減少冷媒用量，也能確保冷氣能力及提升能源使用效率。

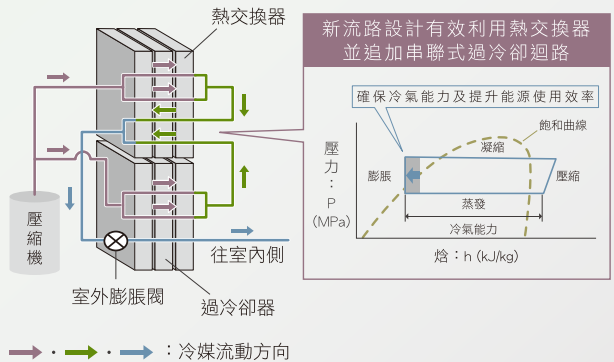

螺旋風扇

長葉型螺旋風扇

- 直徑644釐米的新型3翼長葉型螺旋風扇。
- 降低風扇馬達消耗功率、轉速與噪音。
- 搭配大馬力DC馬達，機外靜壓最大對應至60Pa。

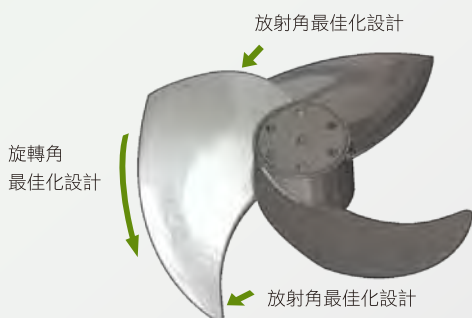

壓縮機

低負載運轉效率提升

壓縮機機構供油方式改善，使潤滑油供給量達最佳化，壓縮機低速運轉時運轉範圍得以擴大。

壓縮機運轉效率圖

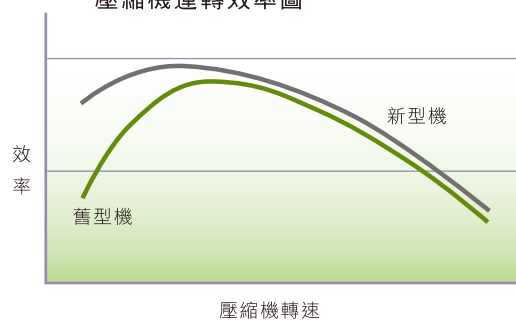

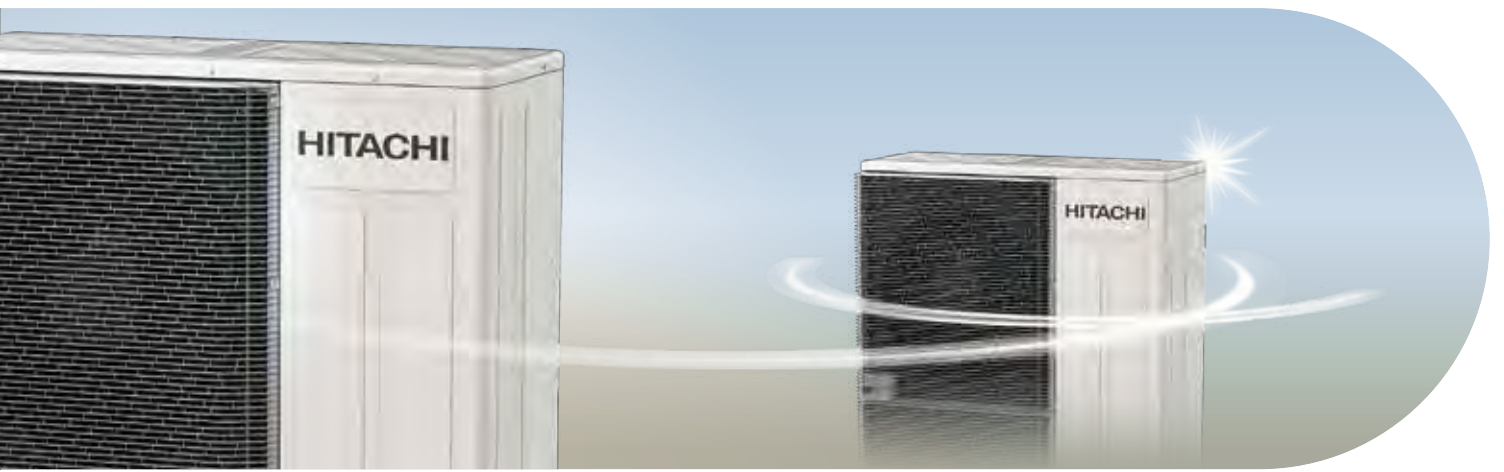

快 適

平滑驅動

室外機接收室內機的負載需求經計算後，變頻壓縮機轉速自動調整以供給室內機最適當的冷媒量，滿足室內負載需求。當低負載運轉時，電腦將適切抑制壓縮機轉停頻率，達到平滑驅動、省電與舒適特性。

平滑驅動控制圖

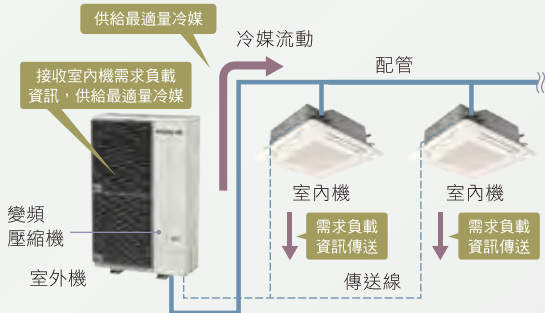

低負載運轉時（與舊型機比較）

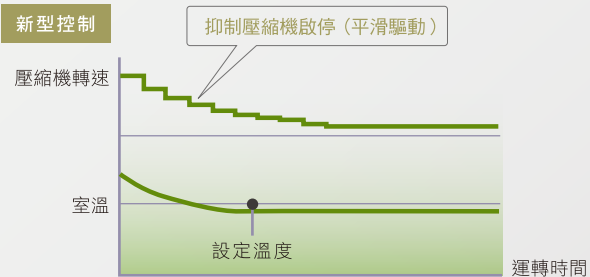
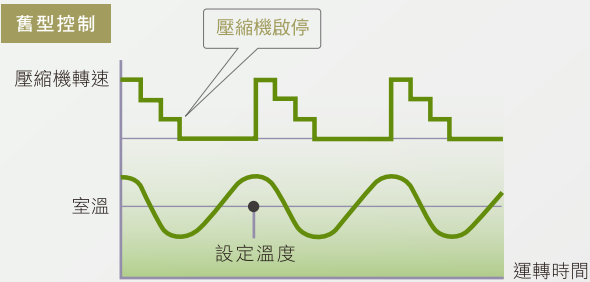

省 工事

輕巧化設計 可電梯搬運

- 小型化的室外機，在較狹小的空間也很容易設置，用電梯搬運也輕鬆多了。
- 外觀的一體化設計，機體高×深皆相同，所以在並排設計時，外觀更具美感。



安裝自由 配管長度增加

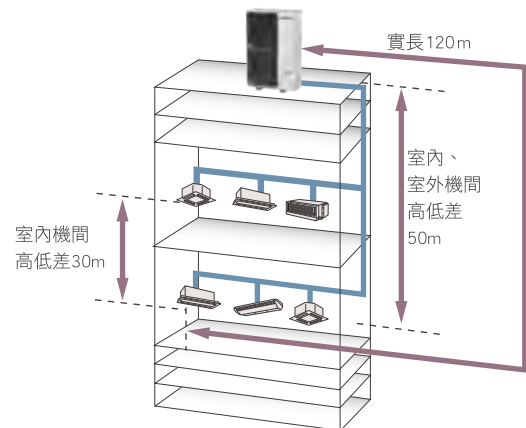

配管最長可達120m，且從第一分歧管到最遠室內機的配管長，大幅提高到90m，配管工事更自由、更便利。

配管長度與高低差



- 室外機在室內機下面的場合，其高低差為40m。





SideSmart™側吹系列 GS

室 外 機 型 式							
		RAM-8GS	RAM-10GS	RAM-12GS	RAM-14GS	RAM-16GS	RAM-18GS
電 源		AC三相 220V 60Hz					
外形尺寸(寬×高×深)		mm 1,050 x 1,650 x 420			1,190 x 1,650 x 420		
冷 氣 能 力		kW 22.4	28.0	33.5	40.0	45.0	50.0
冷 氣 消 耗 電 功 率		kW 5.45	7.04	8.96	11.36	13.53	15.60
冷 氣 中 間 能 力		kW 11.2	14.0	16.8	20.0	22.5	25.0
冷 氣 中 間 消 耗 電 功 率		kW 1.91	2.51	3.06	3.60	4.30	4.93
CSPF		kWh/kWh 6.09	5.82	5.66	5.62	5.30	5.13
室 外 機 CSPF		kWh/kWh 6.50	6.29	6.02	6.09	5.62	5.42
能 源 效 率 等 級		— 1級	1級	1級	1級	1級	1級
暖 氣 能 力		kW 25.0	31.5	37.5	45.0	50.0	54.0
暖 氣 消 耗 電 功 率		kW 5.92	8.02	10.29	11.09	13.89	17.10
運 轉 電 流	冷 氣	A 15.9	20.5	26.1	33.1	39.5	45.5
	暖 氣	A 17.3	23.4	30.0	32.3	40.5	49.9
啟 動 電 流		A 15	15	15	15	25	25
壓 縮 機	型 式	— 全密封渦卷式					
	馬 達 出 力	kW(極數) x 台數 4.4(6) x 1	4.4(6) x 1	6.9(6) x 1	8.7(6) x 1	10.0(6) x 1	10.0(6) x 1
風 量		m ³ /min 160	185	200	250	258	258
配 管 尺 寸	氣 配 管	mm φ 19.05(附連接管)	φ 22.2	φ 25.4(附連接管)	φ 25.4	φ 28.6(附連接管)	φ 28.6(附連接管)
	液 配 管	mm φ 9.53(附螺帽)	φ 9.53(附螺帽)	φ 12.7(附連接管)	φ 12.7(附螺帽)	φ 12.7(附螺帽)	φ 12.7(附螺帽)
製 品 重 量		kg 188	200	205	223	231	231
噪 音		dB (A) 59	60	62	64	65	66
冷 媒	種 類	— R410A	R410A	R410A	R410A	R410A	R410A
	出 充 填 廠 量	kg 6.0	7.7	7.7	8.3	9.6	9.6

註：規格表內各項數據是在無風管室內機合計容量為100%，依據下述條件測試求得。

- 冷氣：室內溫度：27°C(DB) / 19.0°C(WB) 室外溫度：35°C(DB)
- 暖氣：室內溫度：20°C(DB) 室外溫度：7°C(DB) / 6°C(WB)
- 配管長：7.5m
- 配管高低差：0m
- 室外機噪音值為冷氣運轉時，在機體正前方1m與距離地面高1.5m處測得之數據，暖氣運轉時噪音值會高約1-2dB。
- 噪音值是在無響室中量測，現地會因安裝環境的噪音、反射音等的影響而升高。
- 變頻機種為提供更舒適的環境，會有超頻運轉的可能性，上表之運轉電流為額定條件下之數據非最大電流，現地準備之漏電斷路器(ELB)、電源開關、保險絲、電源線等部品，請參考相關安裝說明書或技術手冊選定。

SideSmart™側吹系列 GS (標準型)

模組組合(馬力數)		20HP	22HP	24HP	26HP	28HP	30HP	32HP	34HP	36HP	
外觀											
機型組合	親機A	RAM-10GS	RAM-12GS	RAM-12GS	RAM-14GS	RAM-14GS	RAM-16GS	RAM-16GS	RAM-14GS	RAM-14GS	
	子機B	RAM-10GS	RAM-10GS	RAM-12GS	RAM-12GS	RAM-14GS	RAM-14GS	RAM-16GS	RAM-10GS	RAM-12GS	
	子機C	—	—	—	—	—	—	—	RAM-10GS	RAM-10GS	
	子機D	—	—	—	—	—	—	—	—	—	
電 源		AC三相 220V 60Hz									
外形尺寸(寬×高×深)	mm	〔 2,200 〕 × 1,650 × 420			^(2,340) × 1,650 × 420	〔 2,480 〕 × 1,650 × 420			〔 3,490 〕 × 1,650 × 420		
冷氣能力	kW	[56.0]	[61.5]	[67.0]	[73.5]	[80.0]	[85.0]	[90.0]	[96.0]	[101.5]	
冷氣消耗電功率	kW	[14.08]	[16.00]	[17.92]	[20.32]	[22.72]	[24.89]	[27.06]	[25.44]	[27.36]	
冷氣中間能力	kW	[28.0]	[30.8]	[33.6]	[36.8]	[40.0]	[42.5]	[45.0]	[48.0]	[50.8]	
冷氣中間消耗電功率	kW	[5.02]	[5.57]	[6.12]	[6.66]	[7.20]	[7.90]	[8.60]	[8.62]	[9.17]	
CSPF	kWh/kWh	5.82	5.73	5.66	5.64	5.62	5.45	5.30	5.73	5.69	
室外機 CSPF	kWh/kWh	6.29	6.14	6.02	6.06	6.09	5.83	5.62	6.20	6.12	
暖氣能力	kW	[63.0]	[69.0]	[75.0]	[82.5]	[90.0]	[95.0]	[100.0]	[108.0]	[114.0]	
暖氣消耗電功率	kW	[16.04]	[18.31]	[20.58]	[21.38]	[22.18]	[24.98]	[27.78]	[27.13]	[29.40]	
運轉電流	冷 氣	A	[41.0]	[46.6]	[52.2]	[59.2]	[66.2]	[72.6]	[79.0]	[74.1]	[79.7]
	暖 氣	A	[46.8]	[53.4]	[60.0]	[62.3]	[64.6]	[72.8]	[81.0]	[79.1]	[85.7]
啟動電流	A	[30]	[30]	[30]	[30]	[30]	[40]	[50]	[45]	[45]	
壓縮機	型 式	全密閉渦卷式									
	馬達出力	kW(極數) × 台數	4.4(6) × 1 + 4.4(6) × 1	6.9(6) × 1 + 4.4(6) × 1	6.9(6) × 1 + 6.9(6) × 1	8.7(6) × 1 + 6.9(6) × 1	8.7(6) × 1 + 8.7(6) × 1	10.0(6) × 1 + 8.7(6) × 1	10.0(6) × 1 + 10.0(6) × 1	8.7(6) × 1 + 4.4(6) × 1 + 4.4(6) × 1	8.7(6) × 1 + 6.9(6) × 1 + 4.4(6) × 1
風 量	m ³ /min	185 + 185	200 + 185	200 + 200	250 + 200	250 + 250	258 + 250	258 + 258	250 + 185 + 185	250 + 200 + 185	
配管尺寸	氣 配管	mm	Φ 28.6	Φ 28.6	Φ 28.6	Φ 31.75	Φ 31.75	Φ 31.75	Φ 31.75	Φ 31.75	Φ 38.1
	液 配管	mm	Φ 15.88	Φ 15.88	Φ 15.88	Φ 19.05	Φ 19.05	Φ 19.05	Φ 19.05	Φ 19.05	Φ 19.05
製 品 重 量	kg	200 + 200	205 + 200	205 + 205	223 + 205	223 + 223	231 + 223	231 + 231	223 + 200 + 200	223 + 205 + 200	
噪 音	dB (A)	63.0	64.1	65.0	66.1	67.0	67.5	68.0	66.5	67.1	
冷 媒	種 類	—	R410A	R410A	R410A	R410A	R410A	R410A	R410A	R410A	
	出 充 填 廠 量	kg	7.7 + 7.7	7.7 + 7.7	7.7 + 7.7	8.3 + 7.7	8.3 + 8.3	9.6 + 8.3	9.6 + 9.6	8.3 + 7.7 + 7.7	8.3 + 7.7 + 7.7

註：規格表內各項數據是在無風管室內機合計容量為100%，依據下述條件測試求得。

- 冷氣：室內溫度：27°C(DB) / 19.0°C(WB) 室外溫度：35°C(DB)
- 暖氣：室內溫度：20°C(DB) 室外溫度：7°C(DB) / 6°C(WB)
- 配管長：7.5m
- 配管高低差：0m
- 規格表內[]內之數據係由基礎機之資料加總計算求得，供參考用。
- 基礎機組成組合機時，機體間距離最少須保持100mm以上。
- 室外機噪音值為冷氣運轉時，在機體正前方1m與距離地面高1.5m處測得之數據，暖氣運轉時噪音值會高約1-2dB。
- 噪音值是在無響室中量測，現地會因安裝環境的噪音、反射音等的影響而升高。
- 變頻機種為提供更舒適的環境，會有超頻運轉的可能性，上表之運轉電流為額定條件下之數據非最大電流，現地準備之漏電斷路器(ELB)、電源開關、保險絲、電源線等部品，請參考相關安裝說明書或技術手冊選定。

SideSmart™側吹系列 GS (標準型)



模組組合(馬力數)		38HP	40HP	42HP	44HP	46HP	48HP	50HP	52HP	54HP	
外觀											
機型組合	親機A	RAM-14GS	RAM-14GS	RAM-14GS	RAM-16GS	RAM-16GS	RAM-16GS	RAM-14GS	RAM-14GS	RAM-16GS	
	子機B	RAM-12GS	RAM-14GS	RAM-14GS	RAM-14GS	RAM-16GS	RAM-16GS	RAM-14GS	RAM-14GS	RAM-14GS	
	子機C	RAM-12GS	RAM-12GS	RAM-14GS	RAM-14GS	RAM-14GS	RAM-16GS	RAM-12GS	RAM-12GS	RAM-12GS	
	子機D	—	—	—	—	—	—	RAM-10GS	RAM-12GS	RAM-12GS	
電源		AC三相 220V 60Hz									
外形尺寸(寬×高×深)	mm	[3,490] x 1,650 x 420	[3,630] x 1,650 x 420	[3,770] x 1,650 x 420			[4,780] x 1,650 x 420				
冷氣能力	kW	[107.0]	[113.5]	[120.0]	[125.0]	[130.0]	[135.0]	[141.5]	[147.0]	[152.0]	
冷氣消耗電功率	kW	[29.28]	[31.68]	[34.08]	[36.25]	[38.42]	[40.59]	[38.72]	[40.64]	[42.81]	
冷氣中間能力	kW	[53.6]	[56.8]	[60.0]	[62.5]	[65.0]	[67.5]	[70.8]	[73.6]	[76.1]	
冷氣中間消耗電功率	kW	[9.72]	[10.26]	[10.80]	[11.50]	[12.20]	[12.90]	[12.77]	[13.32]	[14.02]	
CSPF	kWh/kWh	5.65	5.63	5.62	5.50	5.39	5.30	5.67	5.64	5.54	
室外機 CSPF	kWh/kWh	6.05	6.07	6.09	5.91	5.76	5.62	6.11	6.06	5.91	
暖氣能力	kW	[120.0]	[127.5]	[135.0]	[140.0]	[145.0]	[150.0]	[159.0]	[165.0]	[170.0]	
暖氣消耗電功率	kW	[31.67]	[32.47]	[33.27]	[36.07]	[38.87]	[41.67]	[40.49]	[42.76]	[45.56]	
運轉電流	冷氣	A	[85.3]	[92.3]	[99.3]	[105.7]	[112.1]	[118.5]	[112.8]	[118.4]	[124.8]
	暖氣	A	[92.3]	[94.6]	[96.9]	[105.1]	[113.3]	[121.5]	[118.0]	[124.6]	[132.8]
啟動電流	A	[45]	[45]	[45]	[55]	[65]	[75]	[60]	[60]	[70]	
壓縮機	型式	全密閉渦卷式									
	馬達出力	kW(極數) x 台數	8.7(6) x 1 + 6.9(6) x 1 + 6.9(6) x 1	8.7(6) x 1 + 8.7(6) x 1 + 6.9(6) x 1	8.7(6) x 1 + 8.7(6) x 1 + 8.7(6) x 1	10.0(6) x 1 + 8.7(6) x 1 + 8.7(6) x 1	10.0(6) x 1 + 10.0(6) x 1 + 8.7(6) x 1	10.0(6) x 1 + 10.0(6) x 1 + 10.0(6) x 1	8.7(6) x 1 + 8.7(6) x 1 + 6.9(6) x 1 + 4.4(6) x 1	8.7(6) x 1 + 8.7(6) x 1 + 6.9(6) x 1 + 6.9(6) x 1	10.0(6) x 1 + 8.7(6) x 1 + 6.9(6) x 1 + 6.9(6) x 1
	風量	m³/min	250 + 200 + 200	250 + 250 + 200	250 + 250 + 250	258 + 250 + 250	258 + 258 + 250	258 + 258 + 258	250 + 250 + 200 + 185	250 + 250 + 200 + 200	258 + 250 + 200 + 200
配管尺寸	氣配管	mm	Φ 38.1	Φ 38.1	Φ 38.1	Φ 38.1	Φ 38.1	Φ 38.1	Φ 38.1	Φ 38.1	
	液配管	mm	Φ 19.05	Φ 19.05	Φ 19.05	Φ 19.05	Φ 19.05	Φ 19.05	Φ 19.05	Φ 19.05	
製品重量	kg		223 +	223 +	223 +	231 +	231 +	231 +	223 + 223 +	223 + 223 +	231 + 223 +
			205 + 205	223 + 205	223 + 223	223 + 223	231 + 223	231 + 223	231 + 231	205 + 200	205 + 205
噪音	dB (A)	67.5	68.2	68.8	69.1	69.5	69.8	68.8	69.1	69.5	
冷媒	種類	—	R410A	R410A	R410A	R410A	R410A	R410A	R410A	R410A	
	出廠量	kg	8.3 + 7.7 + 7.7	8.3 + 8.3 + 7.7	8.3 + 8.3 + 8.3	9.6 + 8.3 + 8.3	9.6 + 9.6 + 8.3	9.6 + 9.6 + 9.6	8.3 + 8.3 + 7.7 + 7.7	8.3 + 8.3 + 7.7 + 7.7	9.6 + 8.3 + 7.7 + 7.7

註：規格表內各項數據是在無風管室內機合計容量為100%，依據下述條件測試求得。

- 冷氣：室內溫度：27°C(DB) / 19.0°C(WB) 室外溫度：35°C(DB)
- 暖氣：室內溫度：20°C(DB) 室外溫度：7°C(DB) / 6°C(WB)
- 配管長：7.5m
- 配管高低差：0m
- 規格表內[]內之數據係由基礎機之資料加總計算求得，供參考用。
- 基礎機組合成組合機時，機體間距離最少須保持100mm以上。
- 室外機噪音值為冷氣運轉時，在機體正前方1m與距離地面高1.5m處測得之數據，暖氣運轉時噪音值會高約1~2dB。
- 噪音值是在無響室中量測，現地會因安裝環境的噪音、反射音等的影響而升高。
- 變頻機種為提供更舒適的環境，會有超頻運轉的可能性，上表之運轉電流為額定條件下之數據非最大電流，現地準備之漏電斷路器(ELB)、電源開關、保險絲、電源線等部品，請參考相關安裝說明書或技術手冊選定。

標準規格表



SideSmart™側吹系列 GS (標準型)

模組組合(馬力數)		56HP	58HP	60HP	62HP	64HP	66HP	68HP	70HP	72HP		
外觀												
機型組合	親機A	RAM-16GS	RAM-16GS	RAM-16GS	RAM-16GS	RAM-16GS	RAM-18GS	RAM-18GS	RAM-18GS	RAM-18GS		
	子機B	RAM-16GS	RAM-16GS	RAM-16GS	RAM-16GS	RAM-16GS	RAM-16GS	RAM-18GS	RAM-18GS	RAM-18GS		
	子機C	RAM-12GS	RAM-14GS	RAM-14GS	RAM-16GS	RAM-16GS	RAM-16GS	RAM-16GS	RAM-18GS	RAM-18GS		
	子機D	RAM-12GS	RAM-12GS	RAM-14GS	RAM-14GS	RAM-16GS	RAM-16GS	RAM-16GS	RAM-16GS	RAM-18GS		
電源		AC三相 220V 60Hz										
外形尺寸(寬×高×深)	mm	(4,780) x 1,650 x 420	(4,920) x 1,650 x 420	(5,060) x 1,650 x 420								
冷氣能力	kW	[157.0]	[163.5]	[170.0]	[175.0]	[180.0]	[185.0]	[190.0]	[195.0]	[200.0]		
冷氣消耗電功率	kW	[44.98]	[47.38]	[49.78]	[51.95]	[54.12]	[56.19]	[58.26]	[60.33]	[62.40]		
冷氣中間能力	kW	[78.6]	[81.8]	[85.0]	[87.5]	[90.0]	[92.5]	[95.0]	[97.5]	[100.0]		
冷氣中間消耗電功率	kW	[14.72]	[15.26]	[15.80]	[16.50]	[17.20]	[17.83]	[18.46]	[19.09]	[19.72]		
CSPF	kWh/kWh	5.45	5.45	5.45	5.37	5.30	5.25	5.21	5.17	5.13		
室外機 CSPF	kWh/kWh	5.79	5.81	5.83	5.72	5.62	5.57	5.52	5.47	5.42		
暖氣能力	kW	[175.0]	[182.5]	[190.0]	[195.0]	[200.0]	[204.0]	[208.0]	[212.0]	[216.0]		
暖氣消耗電功率	kW	[48.36]	[49.16]	[49.96]	[52.76]	[55.56]	[58.77]	[61.98]	[65.19]	[68.40]		
運轉電流	冷氣	A	[131.2]	[138.2]	[145.2]	[151.6]	[158.0]	[164.0]	[170.0]	[176.0]	[182.0]	
	暖氣	A	[141.0]	[143.3]	[145.6]	[153.8]	[162.0]	[171.4]	[180.8]	[190.2]	[199.6]	
啟動電流	A	[80]	[80]	[80]	[90]	[100]	[100]	[100]	[100]	[100]		
壓縮機	型式	全密閉渦卷式										
	馬達出力	kW(極數) x 台數	10.0(6) x 1 +	10.0(6) x 1 +	10.0(6) x 1 +	10.0(6) x 1 +	10.0(6) x 1 +	10.0(6) x 1 +	10.0(6) x 1 +	10.0(6) x 1 +	10.0(6) x 1 +	
			10.0(6) x 1 +	10.0(6) x 1 +	10.0(6) x 1 +	10.0(6) x 1 +	10.0(6) x 1 +	10.0(6) x 1 +	10.0(6) x 1 +	10.0(6) x 1 +	10.0(6) x 1 +	10.0(6) x 1 +
			6.9(6) x 1 +	8.7(6) x 1 +	8.7(6) x 1 +	10.0(6) x 1 +	10.0(6) x 1 +	10.0(6) x 1 +	10.0(6) x 1 +	10.0(6) x 1 +	10.0(6) x 1 +	10.0(6) x 1 +
		6.9(6) x 1	6.9(6) x 1	8.7(6) x 1	8.7(6) x 1	10.0(6) x 1	10.0(6) x 1	10.0(6) x 1	10.0(6) x 1	10.0(6) x 1		
風量	m³/min	258 + 258 + 200 + 200	258 + 258 + 250 + 200	258 + 258 + 250 + 250	258 + 258 + 258 + 250	258 + 258 + 258 + 258	258 + 258 + 258 + 258	258 + 258 + 258 + 258	258 + 258 + 258 + 258	258 + 258 + 258 + 258		
配管尺寸	氣配管	mm	Φ44.45	Φ44.45	Φ44.45	Φ44.45	Φ44.45	Φ44.45	Φ44.45	Φ44.45		
	液配管	mm	Φ19.05	Φ19.05	Φ19.05	Φ19.05	Φ19.05	Φ19.05	Φ22.2	Φ22.2		
製品重量	kg	231 + 231 + 205 + 205	231 + 231 + 223 + 205	231 + 231 + 223 + 223	231 + 231 + 231 + 223	231 + 231 + 231 + 231	231 + 231 + 231 + 231	231 + 231 + 231 + 231	231 + 231 + 231 + 231	231 + 231 + 231 + 231		
噪音	dB (A)	69.8	70.2	70.5	70.8	71.0	71.3	71.5	71.8	72.0		
冷媒	種類	—	R410A	R410A	R410A	R410A	R410A	R410A	R410A	R410A		
	出廠充填量	kg	9.6 + 9.6 + 7.7 + 7.7	9.6 + 9.6 + 8.3 + 7.7	9.6 + 9.6 + 8.3 + 8.3	9.6 + 9.6 + 9.6 + 8.3	9.6 + 9.6 + 9.6 + 9.6	9.6 + 9.6 + 9.6 + 9.6	9.6 + 9.6 + 9.6 + 9.6	9.6 + 9.6 + 9.6 + 9.6	9.6 + 9.6 + 9.6 + 9.6	

註：規格表內各項數據是在無風管室內機合計容量為100%，依據下述條件測試求得。

- 冷氣：室內溫度：27°C(DB) / 19.0°C(WB) 室外溫度：35°C(DB)
- 暖氣：室內溫度：20°C(DB) 室外溫度：7°C(DB) / 6°C(WB)
- 配管長：7.5m
- 配管高低差：0m
- 規格表內[]內之數據係由基礎機之資料加總計算求得，供參考用。
- 基礎機組成組合機時，機體間距離最少須保持100mm以上。
- 室外機噪音值為冷氣運轉時，在機體正前方1m與距離地面高1.5m處測得之數據，暖氣運轉時噪音值會高約1-2dB。
- 噪音值是在無響室中量測，現地會因安裝環境的噪音、反射音等的影響而升高。
- 變頻機種為提供更舒適的環境，會有超頻運轉的可能性，上表之運轉電流為額定條件下之數據非最大電流，現地準備之漏電斷路器(ELB)、電源開關、保險絲、電源線等部品，請參考相關安裝說明書或技術手冊選定。



SideSmart™側吹系列 GS (高效型)

模組組合(馬力數)		16HP	18HP	20HP	24HP	26HP	28HP	30HP	32HP	34HP	
外觀											
機型組合	親機A	RAM-8GS	RAM-10GS	RAM-12GS	RAM-8GS	RAM-10GS	RAM-12GS	RAM-12GS	RAM-12GS	RAM-12GS	
	子機B	RAM-8GS	RAM-8GS	RAM-8GS	RAM-8GS	RAM-8GS	RAM-8GS	RAM-10GS	RAM-12GS	RAM-12GS	
	子機C	—	—	—	RAM-8GS	RAM-8GS	RAM-8GS	RAM-8GS	RAM-8GS	RAM-10GS	
	子機D	—	—	—	—	—	—	—	—	—	
電源		AC三相 220V 60Hz									
外形尺寸(寬×高×深)	mm	〔 2,200 〕 × 1,650 × 420			〔 3,350 〕 × 1,650 × 420						
冷氣能力	kW	[44.8]	[50.4]	[55.9]	[67.2]	[72.8]	[78.3]	[83.9]	[89.4]	[95.0]	
冷氣消耗電功率	kW	[10.90]	[12.49]	[14.41]	[16.35]	[17.94]	[19.86]	[21.45]	[23.37]	[24.96]	
冷氣中間能力	kW	[22.4]	[25.2]	[28.0]	[33.6]	[36.4]	[39.2]	[42.0]	[44.8]	[47.6]	
冷氣中間消耗電功率	kW	[3.82]	[4.42]	[4.97]	[5.73]	[6.33]	[6.88]	[7.48]	[8.03]	[8.63]	
CSPF	kWh/kWh	6.09	5.94	5.82	6.09	5.98	5.90	5.82	5.76	5.71	
室外機 CSPF	kWh/kWh	6.50	6.38	6.20	6.50	6.42	6.28	6.23	6.14	6.10	
暖氣能力	kW	[50.0]	[56.5]	[62.5]	[75.0]	[81.5]	[87.5]	[94.0]	[100.0]	[106.5]	
暖氣消耗電功率	kW	[11.84]	[13.94]	[16.21]	[17.76]	[19.86]	[22.13]	[24.23]	[26.50]	[28.60]	
運轉電流	冷氣	A	[31.8]	[36.4]	[42.0]	[47.7]	[52.3]	[57.9]	[62.5]	[68.1]	[72.7]
	暖氣	A	[34.6]	[40.7]	[47.3]	[51.9]	[58.0]	[64.6]	[70.7]	[77.3]	[83.4]
啟動電流	A	[30]	[30]	[30]	[45]	[45]	[45]	[45]	[45]	[45]	
壓縮機	型式	全密閉渦卷式									
	馬達出力 kW(極數) × 台數	4.4(6) × 1 + 4.4(6) × 1	4.4(6) × 1 + 4.4(6) × 1	6.9(6) × 1 + 4.4(6) × 1	4.4(6) × 1 + 4.4(6) × 1 + 4.4(6) × 1	4.4(6) × 1 + 4.4(6) × 1 + 4.4(6) × 1	6.9(6) × 1 + 4.4(6) × 1 + 4.4(6) × 1	6.9(6) × 1 + 4.4(6) × 1 + 4.4(6) × 1	6.9(6) × 1 + 4.4(6) × 1 + 4.4(6) × 1	6.9(6) × 1 + 4.4(6) × 1 + 4.4(6) × 1	
風量	m ³ /min	160 + 160	185 + 160	200 + 160	160 + 160 + 160	185 + 160 + 160	200 + 160 + 160	200 + 185 + 160	200 + 200 + 160	200 + 200 + 185	
配管尺寸	氣配管	mm	Φ 28.6	Φ 28.6	Φ 28.6	Φ 31.75	Φ 38.1	Φ 38.1	Φ 38.1	Φ 38.1	
	液配管	mm	Φ 15.88	Φ 15.88	Φ 15.88	Φ 19.05	Φ 19.05	Φ 19.05	Φ 19.05	Φ 19.05	
製品重量	kg	188 + 188	200 + 188	205 + 188	188 + 188 + 188	200 + 188 + 188	205 + 188 + 188	205 + 200 + 188	205 + 205 + 188	205 + 205 + 200	
噪音	dB (A)	62.0	62.5	63.8	63.8	64.1	65.0	65.3	66.0	66.2	
冷媒	種類	—	R410A	R410A	R410A	R410A	R410A	R410A	R410A	R410A	
	出廠 充填量	kg	6 + 6	7.7 + 6	7.7 + 6	6 + 6 + 6	7.7 + 6 + 6	7.7 + 6 + 6	7.7 + 7.7 + 6	7.7 + 7.7 + 6	7.7 + 7.7 + 7.7

註：規格表內各項數據是在無風管室內機合計容量為100%，依據下述條件測試求得。

- 冷氣：室內溫度：27°C(DB) / 19.0°C(WB) 室外溫度：35°C(DB)
- 暖氣：室內溫度：20°C(DB) 室外溫度：7°C(DB) / 6°C(WB)
- 配管長：7.5m
- 配管高低差：0m
- 規格表內〔 〕內之數據係由基礎機之資料加總計算求得，供參考用。
- 基礎機組成組合機時，機體間距離最少須保持100mm以上。
- 室外機噪音值為冷氣運轉時，在機體正前方1m與距離地面高1.5m處測得之數據，暖氣運轉時噪音值會高約1~2dB。
- 噪音值是在無響室中量測，現地會因安裝環境的噪音、反射音等的影響而升高。
- 變頻機種為提供更舒適的環境，會有超頻運轉的可能性，上表之運轉電流為額定條件下之數據非最大電流，現地準備之漏電斷路器(ELB)、電源開關、保險絲、電源線等部品，請參考相關安裝說明書或技術手冊選定。

SideSmart™側吹系列 GS (高效型)

模組組合(馬力數)		36HP	38HP	40HP	42HP	44HP	46HP	48HP	
外觀									
機型組合	親機A	RAM-12GS	RAM-12GS	RAM-12GS	RAM-12GS	RAM-12GS	RAM-12GS	RAM-12GS	
	子機B	RAM-12GS	RAM-10GS	RAM-12GS	RAM-12GS	RAM-12GS	RAM-12GS	RAM-12GS	
	子機C	RAM-12GS	RAM-8GS	RAM-8GS	RAM-10GS	RAM-12GS	RAM-12GS	RAM-12GS	
	子機D	—	RAM-8GS	RAM-8GS	RAM-8GS	RAM-8GS	RAM-10GS	RAM-12GS	
電源		AC三相 220V 60Hz							
外形尺寸(寬×高×深)	mm	〔 3,350 〕 x 1,650 x 420		〔 4,500 〕 x 1,650 x 420					
冷氣能力	kW	〔 100.5 〕	〔 106.3 〕	〔 111.8 〕	〔 117.4 〕	〔 122.9 〕	〔 128.5 〕	〔 134.0 〕	
冷氣消耗電功率	kW	〔 26.88 〕	〔 26.90 〕	〔 28.82 〕	〔 30.41 〕	〔 32.33 〕	〔 33.92 〕	〔 35.84 〕	
冷氣中間能力	kW	〔 50.4 〕	〔 53.2 〕	〔 56.0 〕	〔 58.8 〕	〔 61.6 〕	〔 64.4 〕	〔 67.2 〕	
冷氣中間消耗電功率	kW	〔 9.18 〕	〔 9.39 〕	〔 9.94 〕	〔 10.54 〕	〔 11.09 〕	〔 11.69 〕	〔 12.24 〕	
CSPF	kWh/kWh	5.66	5.88	5.82	5.78	5.73	5.69	5.66	
室外機 CSPF	kWh/kWh	6.02	6.29	6.20	6.17	6.10	6.08	6.02	
暖氣能力	kW	〔 112.5 〕	〔 119.0 〕	〔 125.0 〕	〔 131.5 〕	〔 137.5 〕	〔 144.0 〕	〔 150.0 〕	
暖氣消耗電功率	kW	〔 30.87 〕	〔 30.15 〕	〔 32.42 〕	〔 34.52 〕	〔 36.79 〕	〔 38.89 〕	〔 41.16 〕	
運轉電流	冷氣	A	〔 78.3 〕	〔 78.4 〕	〔 84.0 〕	〔 88.6 〕	〔 94.2 〕	〔 98.8 〕	〔 104.4 〕
	暖氣	A	〔 90.0 〕	〔 88.0 〕	〔 94.6 〕	〔 100.7 〕	〔 107.3 〕	〔 113.4 〕	〔 120.0 〕
啟動電流	A	〔 45 〕	〔 60 〕	〔 60 〕	〔 60 〕	〔 60 〕	〔 60 〕	〔 60 〕	
壓縮機	型式	全密閉渦卷式							
	馬達出力	kW(極數) x 台數	6.9(6) x 1 + 6.9(6) x 1 + 6.9(6) x 1	6.9(6) x 1 + 4.4(6) x 1 + 4.4(6) x 1 + 4.4(6) x 1	6.9(6) x 1 + 6.9(6) x 1 + 4.4(6) x 1 + 4.4(6) x 1	6.9(6) x 1 + 6.9(6) x 1 + 4.4(6) x 1 + 4.4(6) x 1	6.9(6) x 1 + 6.9(6) x 1 + 6.9(6) x 1 + 4.4(6) x 1	6.9(6) x 1 + 6.9(6) x 1 + 6.9(6) x 1 + 4.4(6) x 1	6.9(6) x 1 + 6.9(6) x 1 + 6.9(6) x 1 + 6.9(6) x 1
風量	m ³ /min	200 + 200 + 200	200 + 185 + 160 + 160	200 + 200 + 160 + 160	200 + 200 + 185 + 160	200 + 200 + 200 + 160	200 + 200 + 200 + 185	200 + 200 + 200 + 200	
配管尺寸	氣配管	mm	Φ 38.1	Φ 38.1	Φ 38.1	Φ 38.1	Φ 44.45	Φ 44.45	Φ 44.45
	液配管	mm	Φ 19.05	Φ 19.05	Φ 19.05	Φ 19.05	Φ 19.05	Φ 19.05	Φ 19.05
製品重量	kg	205 +	205 + 200 +	205 + 205 +	205 + 205 +	205 + 205 +	205 + 205 +	205 + 205 +	
		205 + 205	188 + 188	188 + 188	200 + 188	205 + 188	205 + 200	205 + 205	
噪音	dB (A)	66.8	66.2	66.8	67.0	67.4	67.6	68.0	
冷媒	種類	—	R410A	R410A	R410A	R410A	R410A	R410A	
	出廠填充量	kg	7.7 + 7.7 + 7.7	7.7 + 7.7 + 6 + 6	7.7 + 7.7 + 6 + 6	7.7 + 7.7 + 7.7 + 6	7.7 + 7.7 + 7.7 + 6	7.7 + 7.7 + 7.7 + 7.7	7.7 + 7.7 + 7.7 + 7.7

註：規格表內各項數據是在無風管室內機合計容量為100%，依據下述條件測試求得。

- 冷氣：室內溫度：27°C(DB) / 19.0°C(WB) 室外溫度：35°C(DB)
- 暖氣：室內溫度：20°C(DB) 室外溫度：7°C(DB) / 6°C(WB)
- 配管長：7.5m
- 配管高低差：0m
- 規格表內〔 〕內之數據係由基礎機之資料加總計算求得，供參考用。
- 基礎機組成組合機時，機體間距離最少須保持100mm以上。
- 室外機噪音值為冷氣運轉時，在機體正前方1m與距離地面高1.5m處測得之數據，暖氣運轉時噪音值會高約1-2dB。
- 噪音值是在無響室中量測，現地會因安裝環境的噪音、反射音等的影響而升高。
- 變頻機種為提供更舒適的環境，會有超頻運轉的可能性，上表之運轉電流為額定條件下之數據非最大電流，現地準備之漏電斷路器(ELB)、電源開關、保險絲、電源線等部品，請參考相關安裝說明書或技術手冊選定。

SideSmart™側吹系列 GS (省空間型)

模組組合(馬力數)		22HP	24HP	26HP	28HP	30HP	32HP	34HP	36HP	
外觀										
機型組合	親機A	RAM-14GS	RAM-14GS	RAM-16GS	RAM-18GS	RAM-18GS	RAM-18GS	RAM-18GS	RAM-18GS	
	子機B	RAM-8GS	RAM-10GS	RAM-10GS	RAM-10GS	RAM-12GS	RAM-14GS	RAM-16GS	RAM-18GS	
	子機C	—	—	—	—	—	—	—	—	
	子機D	—	—	—	—	—	—	—	—	
電源		AC三相 220V 60Hz								
外形尺寸(寬×高×深)	mm	〔 2,340 〕 × 1,650 × 420					〔 2,480 〕 × 1,650 × 420			
冷氣能力	kW	[62.4]	[68.0]	[73.0]	[78.0]	[83.5]	[90.0]	[95.0]	[100.0]	
冷氣消耗電功率	kW	[16.81]	[18.40]	[20.57]	[22.64]	[24.56]	[26.96]	[29.13]	[31.20]	
冷氣中間能力	kW	[31.2]	[34.0]	[36.5]	[39.0]	[41.8]	[45.0]	[47.5]	[50.0]	
冷氣中間消耗電功率	kW	[5.51]	[6.11]	[6.81]	[7.44]	[7.99]	[8.53]	[9.23]	[9.86]	
CSPF	kWh/kWh	5.78	5.70	5.49	5.35	5.33	5.34	5.21	5.13	
室外機 CSPF	kWh/kWh	6.23	6.17	5.86	5.71	5.65	5.70	5.52	5.42	
暖氣能力	kW	[70.0]	[76.5]	[81.5]	[85.5]	[91.5]	[99.0]	[104.0]	[108.0]	
暖氣消耗電功率	kW	[17.01]	[19.11]	[21.91]	[25.12]	[27.39]	[28.19]	[30.99]	[34.20]	
運轉電流	冷氣	A	[49.0]	[53.6]	[60.0]	[66.0]	[71.6]	[78.6]	[85.0]	[91.0]
	暖氣	A	[49.6]	[55.7]	[63.9]	[73.3]	[79.9]	[82.2]	[90.4]	[99.8]
啟動電流	A	[30]	[30]	[40]	[40]	[40]	[40]	[50]	[50]	
壓縮機	型式	全密閉渦卷式								
	馬達出力	kW(極數) × 台數	8.7(6) × 1 + 4.4(6) × 1	8.7(6) × 1 + 4.4(6) × 1	10.0(6) × 1 + 4.4(6) × 1	10.0(6) × 1 + 4.4(6) × 1	10.0(6) × 1 + 6.9(6) × 1	10.0(6) × 1 + 8.7(6) × 1	10.0(6) × 1 + 10.0(6) × 1	10.0(6) × 1 + 10.0(6) × 1
風量	m ³ /min	250 + 160	250 + 185	258 + 185	258 + 185	258 + 200	258 + 250	258 + 258	258 + 258	
配管尺寸	氣配管	mm	Φ 28.6	Φ 28.6	Φ 31.75	Φ 31.75	Φ 31.75	Φ 31.75	Φ 31.75	Φ 31.75
	液配管	mm	Φ 15.88	Φ 15.88	Φ 19.05	Φ 19.05	Φ 19.05	Φ 19.05	Φ 19.05	Φ 19.05
製品重量	kg	223 + 188	223 + 200	231 + 200	231 + 200	231 + 205	231 + 223	231 + 231	231 + 231	
噪音	dB (A)	65.2	65.5	66.2	67.0	67.5	68.1	68.5	69.0	
冷媒	種類	—	R410A	R410A	R410A	R410A	R410A	R410A	R410A	R410A
	出廠充填量	kg	8.3 + 6	8.3 + 7.7	9.6 + 7.7	9.6 + 7.7	9.6 + 7.7	9.6 + 8.3	9.6 + 9.6	9.6 + 9.6

註：規格表內各項數據是在無風管室內機合計容量為100%，依據下述條件測試求得。

- 冷氣：室內溫度：27°C(DB) / 19.0°C(WB) 室外溫度：35°C(DB)
- 暖氣：室內溫度：20°C(DB) 室外溫度：7°C(DB) / 6°C(WB)
- 配管長：7.5m
- 配管高低差：0m
- 規格表內〔 〕內之數據係由基礎機之資料加總計算求得，供參考用。
- 基礎機組成組合機時，機體間距離最少須保持100mm以上。
- 室外機噪音值為冷氣運轉時，在機體正前方1m與距離地面高1.5m處測得之數據，暖氣運轉時噪音值會高約1~2dB。
- 噪音值是在無響室中量測，現地會因安裝環境的噪音、反射音等的影響而升高。
- 變頻機種為提供更舒適的環境，會有超頻運轉的可能性，上表之運轉電流為額定條件下之數據非最大電流，現地準備之漏電斷路器(ELB)、電源開關、保險絲、電源線等部品，請參考相關安裝說明書或技術手冊選定。

SideSmart™側吹系列 GS (省空間型)

模組組合(馬力數)		38HP	40HP	42HP	44HP	46HP	48HP	50HP	52HP	54HP	
外觀											
機型組合	親機A	RAM-18GS	RAM-18GS	RAM-18GS	RAM-18GS	RAM-18GS	RAM-18GS	RAM-18GS	RAM-18GS	RAM-18GS	
	子機B	RAM-10GS	RAM-14GS	RAM-14GS	RAM-16GS	RAM-18GS	RAM-18GS	RAM-18GS	RAM-18GS	RAM-18GS	
	子機C	RAM-10GS	RAM-8GS	RAM-10GS	RAM-10GS	RAM-10GS	RAM-12GS	RAM-14GS	RAM-16GS	RAM-18GS	
	子機D	—	—	—	—	—	—	—	—	—	
電源		AC三相 220V 60Hz									
外形尺寸(寬×高×深)	mm	[3,490] × [1,650 × 420]	[3,630] × 1,650 × 420					[3,770] × 1,650 × 420			
冷氣能力	kW	[106.0]	[112.4]	[118.0]	[123.0]	[128.0]	[133.5]	[140.0]	[145.0]	[150.0]	
冷氣消耗電功率	kW	[29.68]	[32.41]	[34.00]	[36.17]	[38.24]	[40.16]	[42.56]	[44.73]	[46.80]	
冷氣中間能力	kW	[53.0]	[56.2]	[59.0]	[61.5]	[64.0]	[66.8]	[70.0]	[72.5]	[75.0]	
冷氣中間消耗電功率	kW	[9.95]	[10.44]	[11.04]	[11.74]	[12.37]	[12.92]	[13.46]	[14.16]	[14.79]	
CSPF	kWh/kWh	5.47	5.47	5.44	5.33	5.26	5.25	5.26	5.18	5.13	
室外機 CSPF	kWh/kWh	5.85	5.84	5.83	5.67	5.59	5.56	5.60	5.48	5.42	
暖氣能力	kW	[117.0]	[124.0]	[130.5]	[135.5]	[139.5]	[145.5]	[153.0]	[158.0]	[162.0]	
暖氣消耗電功率	kW	[33.14]	[34.11]	[36.21]	[39.01]	[42.22]	[44.49]	[45.29]	[48.09]	[51.30]	
運轉電流	冷氣	A	[86.5]	[94.5]	[99.1]	[105.5]	[111.5]	[117.1]	[124.1]	[130.5]	[136.5]
	暖氣	A	[96.7]	[99.5]	[105.6]	[113.8]	[123.2]	[129.8]	[132.1]	[140.3]	[149.7]
啟動電流	A	[55]	[55]	[55]	[65]	[65]	[65]	[65]	[75]	[75]	
壓縮機	型式	—	全密閉渦卷式								
	馬達出力	kW(極數) × 台數	10.0(6) × 1 +	10.0(6) × 1 +	10.0(6) × 1 +	10.0(6) × 1 +	10.0(6) × 1 +	10.0(6) × 1 +	10.0(6) × 1 +	10.0(6) × 1 +	10.0(6) × 1 +
			4.4(6) × 1 +	8.7(6) × 1 +	8.7(6) × 1 +	10.0(6) × 1 +	10.0(6) × 1 +	10.0(6) × 1 +	10.0(6) × 1 +	10.0(6) × 1 +	10.0(6) × 1 +
		4.4(6) × 1	4.4(6) × 1	4.4(6) × 1	4.4(6) × 1	4.4(6) × 1	6.9(6) × 1	8.7(6) × 1	10.0(6) × 1	10.0(6) × 1	
風量	m³/min	258 +	258 +	258 +	258 +	258 +	258 +	258 +	258 +	258 +	
		185 + 185	250 + 160	250 + 185	258 + 185	258 + 185	258 + 200	258 + 250	258 + 258	258 + 258	
配管尺寸	氣配管	mm	Φ 38.1	Φ 38.1	Φ 38.1	Φ 38.1	Φ 38.1	Φ 38.1	Φ 38.1	Φ 38.1	
	液配管	mm	Φ 19.05	Φ 19.05	Φ 19.05	Φ 19.05	Φ 19.05	Φ 19.05	Φ 19.05	Φ 19.05	
製品重量	kg	231 +	231 +	231 +	231 +	231 +	231 +	231 +	231 +	231 +	
		200 + 200	223 + 188	223 + 200	231 + 200	231 + 200	231 + 205	231 + 223	231 + 231	231 + 231	
噪音	dB (A)	67.8	68.6	68.7	69.1	69.5	69.8	70.2	70.5	70.8	
冷媒	種類	—	R410A	R410A	R410A	R410A	R410A	R410A	R410A	R410A	
	出廠充填量	kg	9.6 +	9.6 +	9.6 +	9.6 +	9.6 +	9.6 +	9.6 +	9.6 +	
		7.7 + 7.7	8.3 + 6	8.3 + 7.7	9.6 + 7.7	9.6 + 7.7	9.6 + 7.7	9.6 + 8.3	9.6 + 9.6	9.6 + 9.6	

註：規格表內各項數據是在無風管室內機合計容量為100%，依據下述條件測試求得。

- 冷氣：室內溫度：27°C(DB) / 19.0°C(WB) 室外溫度：35°C(DB)
- 暖氣：室內溫度：20°C(DB) 室外溫度：7°C(DB) / 6°C(WB)
- 配管長：7.5m
- 配管高低差：0m
- 規格表內[]內之數據係由基礎機之資料加總計算求得，供參考用。
- 基礎機組成組合機時，機體間距離最少須保持100mm以上。
- 室外機噪音值為冷氣運轉時，在機體正前方1m與距離地面高1.5m處測得之數據，暖氣運轉時噪音值會高約1~2dB。
- 噪音值是在無響室中量測，現地會因安裝環境的噪音、反射音等的影響而升高。
- 變頻機種為提供更舒適的環境，會有超頻運轉的可能性，上表之運轉電流為額定條件下之數據非最大電流，現地準備之漏電斷路器(ELB)、電源開關、保險絲、電源線等部品，請參考相關安裝說明書或技術手冊選定。



SideSmart™側吹系列 GS (省空間型)

模組組合(馬力數)		56HP	58HP	60HP	62HP	64HP	66HP	68HP	
外觀									
機型組合	親機A	RAM-18GS	RAM-18GS	RAM-18GS	RAM-18GS	RAM-18GS	RAM-18GS	RAM-18GS	
	子機B	RAM-18GS	RAM-18GS	RAM-18GS	RAM-18GS	RAM-18GS	RAM-18GS	RAM-18GS	
	子機C	RAM-10GS	RAM-14GS	RAM-14GS	RAM-16GS	RAM-18GS	RAM-18GS	RAM-18GS	
	子機D	RAM-10GS	RAM-8GS	RAM-10GS	RAM-10GS	RAM-10GS	RAM-12GS	RAM-14GS	
電源		AC三相 220V 60Hz							
外形尺寸(寬×高×深)	mm	[4,780] × 1,650 × 420	[4,920] × 1,650 × 420					[5,060] × 1,650 × 420	
冷氣能力	kW	[156.0]	[162.4]	[168.0]	[173.0]	[178.0]	[183.5]	[190.0]	
冷氣消耗電功率	kW	[45.28]	[48.01]	[49.60]	[51.77]	[53.84]	[55.76]	[58.16]	
冷氣中間能力	kW	[78.0]	[81.2]	[84.0]	[86.5]	[89.0]	[91.8]	[95.0]	
冷氣中間消耗電功率	kW	[14.88]	[15.37]	[15.97]	[16.67]	[17.30]	[17.85]	[18.39]	
CSPF	kWh/kWh	5.35	5.36	5.34	5.27	5.22	5.22	5.22	
室外機 CSPF	kWh/kWh	5.71	5.71	5.70	5.60	5.54	5.52	5.55	
暖氣能力	kW	[171.0]	[178.0]	[184.5]	[189.5]	[193.5]	[199.5]	[207.0]	
暖氣消耗電功率	kW	[50.24]	[51.21]	[53.31]	[56.11]	[59.32]	[61.59]	[62.39]	
運轉電流	冷氣	A	[132.0]	[140.0]	[144.6]	[151.0]	[157.0]	[162.6]	[169.6]
	暖氣	A	[146.6]	[149.4]	[155.5]	[163.7]	[173.1]	[179.7]	[182.0]
啟動電流	A	[80]	[80]	[80]	[90]	[90]	[90]	[90]	
壓縮機	型式	—	全密閉渦卷式						
	馬達出力	kW(極數) × 台數	10.0(6) × 1 +	10.0(6) × 1 +	10.0(6) × 1 +	10.0(6) × 1 +	10.0(6) × 1 +	10.0(6) × 1 +	10.0(6) × 1 +
			10.0(6) × 1 +	10.0(6) × 1 +	10.0(6) × 1 +	10.0(6) × 1 +	10.0(6) × 1 +	10.0(6) × 1 +	10.0(6) × 1 +
			4.4(6) × 1 + 4.4(6) × 1	8.7(6) × 1 + 4.4(6) × 1	8.7(6) × 1 + 4.4(6) × 1	10.0(6) × 1 + 4.4(6) × 1	10.0(6) × 1 + 4.4(6) × 1	10.0(6) × 1 + 6.9(6) × 1	10.0(6) × 1 + 8.7(6) × 1
風量	m³/min	258 + 258 + 185 + 185	258 + 258 + 250 + 160	258 + 258 + 250 + 185	258 + 258 + 258 + 185	258 + 258 + 258 + 185	258 + 258 + 258 + 200	258 + 258 + 258 + 250	
配管尺寸	氣配管	mm	Φ44.45	Φ44.45	Φ44.45	Φ44.45	Φ44.45	Φ44.45	Φ44.45
	液配管	mm	Φ19.05	Φ19.05	Φ19.05	Φ19.05	Φ19.05	Φ19.05	Φ22.2
製品重量	kg	231 + 231 + 200 + 200	231 + 231 + 223 + 188	231 + 231 + 223 + 200	231 + 231 + 231 + 200	231 + 231 + 231 + 200	231 + 231 + 231 + 205	231 + 231 + 231 + 223	
		231 + 231 + 200 + 200	231 + 231 + 223 + 188	231 + 231 + 223 + 200	231 + 231 + 231 + 200	231 + 231 + 231 + 200	231 + 231 + 231 + 205	231 + 231 + 231 + 223	
噪音	dB (A)	70.0	70.5	70.6	70.8	71.1	71.3	71.6	
冷媒	種類	—	R410A	R410A	R410A	R410A	R410A	R410A	R410A
	出廠 填充量	kg	9.6 + 9.6 + 7.7 + 7.7	9.6 + 9.6 + 8.3 + 6	9.6 + 9.6 + 8.3 + 7.7	9.6 + 9.6 + 9.6 + 7.7	9.6 + 9.6 + 9.6 + 7.7	9.6 + 9.6 + 9.6 + 7.7	9.6 + 9.6 + 9.6 + 8.3

註：規格表內各項數據是在無風管室內機合計容量為100%，依據下述條件測試求得。

- 冷氣：室內溫度：27°C(DB) / 19.0°C(WB) 室外溫度：35°C(DB)
- 暖氣：室內溫度：20°C(DB) 室外溫度：7°C(DB) / 6°C(WB)
- 配管長：7.5m
- 配管高低差：0m
- 規格表內[]內之數據係由基礎機之資料加總計算求得，供參考用。
- 基礎機組成組合機時，機體間距離最少須保持100mm以上。
- 室外機噪音值為冷氣運轉時，在機體正前方1m與距離地面高1.5m處測得之數據，暖氣運轉時噪音值會高約1~2dB。
- 噪音值是在無響室中量測，現地會因安裝環境的噪音、反射音等的影響而升高。
- 變頻機種為提供更舒適的環境，會有超頻運轉的可能性，上表之運轉電流為額定條件下之數據非最大電流，現地準備之漏電斷路器(ELB)、電源開關、保險絲、電源線等部品，請參考相關安裝說明書或技術手冊選定。





SideSmart™側吹系列 GSD

室 外 機 式 型							
		RAM-8GSD	RAM-10GSD	RAM-12GSD	RAM-14GSD	RAM-16GSD	RAM-18GSD
電 源		AC三相4線 380V 60Hz					
外形尺寸(寬×高×深)		mm 1,050 x 1,650 x 420			1,190 x 1,650 x 420		
冷 氣 能 力		kW 22.4	28.0	33.5	40.0	45.0	50.0
冷 氣 消 耗 電 功 率		kW 5.50	7.04	8.96	11.36	13.53	15.60
冷 氣 中 間 能 力		kW 10.5	13.2	15.7	18.8	20.5	23.5
冷 氣 中 間 消 耗 電 功 率		kW 1.78	2.36	2.85	3.37	3.89	4.61
CSPF		kWh/kWh 6.09	5.82	5.66	5.62	5.30	5.13
室 外 機 CSPF		kWh/kWh 6.50	6.29	6.02	6.09	5.71	5.46
能 源 效 率 等 級		— 1級	1級	1級	1級	1級	1級
暖 氣 能 力		kW 25.0	31.5	37.5	45.0	50.0	54.0
暖 氣 消 耗 電 功 率		kW 5.92	8.02	10.29	11.09	13.89	17.10
運 轉 電 流	冷 氣	A 9.3	11.9	15.1	19.2	22.8	26.3
	暖 氣	A 10.0	13.5	17.4	18.7	23.4	28.9
啟 動 電 流		A 10	10	10	10	15	15
壓 縮 機	型 式	— 全密閉渦卷式					
	馬 達 出 力	kW(極數) x 台數 4.4(6) x 1	4.4(6) x 1	6.9(6) x 1	8.7(6) x 1	10.0(6) x 1	10.0(6) x 1
風 量		m ³ /min 160	185	200	250	258	258
配 管 尺 寸	氣 配 管	mm φ 19.05(附連接管)	φ 22.2	φ 25.4(附連接管)	φ 25.4	φ 28.6(附連接管)	φ 28.6(附連接管)
	液 配 管	mm φ 9.53(附螺帽)	φ 9.53(附螺帽)	φ 12.7(附連接管)	φ 12.7(附螺帽)	φ 12.7(附螺帽)	φ 12.7(附螺帽)
製 品 重 量		kg 185	197	203	219	225	225
噪 音		dB (A) 59	60	62	64	65	66
冷 媒	種 類	— R410A	R410A	R410A	R410A	R410A	R410A
	出 充 填 廠 量	kg 6.0	7.7	7.7	8.3	9.6	9.6

註：規格表內各項數據是在無風管室內機合計容量為100%，依據下述條件測試求得。

- 冷氣：室內溫度：27°C(DB) / 19.0°C(WB) 室外溫度：35°C(DB)
- 暖氣：室內溫度：20°C(DB) 室外溫度：7°C(DB) / 6°C(WB)
- 配管長：7.5m
- 配管高低差：0m
- 室外機噪音值為冷氣運轉時，在機體正前方1m與距離地面高1.5m處測得之數據，暖氣運轉時噪音值會高約1-2dB。
- 噪音值是在無響室中量測，現地會因安裝環境的噪音、反射音等的影響而升高。
- 變頻機種為提供更舒適的環境，會有超頻運轉的可能性，上表之運轉電流為額定條件下之數據非最大電流，現地準備之漏電斷路器(ELB)、電源開關、保險絲、電源線等部品，請參考相關安裝說明書或技術手冊選定。



SideSmart™側吹系列 GSD (標準型)

模組組合(馬力數)		20HP	22HP	24HP	26HP	28HP	30HP	32HP	34HP	36HP	
外觀											
機型組合	親機A	RAM-10GSD	RAM-12GSD	RAM-12GSD	RAM-14GSD	RAM-14GSD	RAM-16GSD	RAM-16GSD	RAM-14GSD	RAM-14GSD	
	子機B	RAM-10GSD	RAM-10GSD	RAM-12GSD	RAM-12GSD	RAM-14GSD	RAM-14GSD	RAM-16GSD	RAM-10GSD	RAM-12GSD	
	子機C	—	—	—	—	—	—	—	RAM-10GSD	RAM-10GSD	
	子機D	—	—	—	—	—	—	—	—	—	
電源		AC三相4線 380V 60Hz									
外形尺寸(寬×高×深)	mm	〔 2,200 〕 × 1,650 × 420			^(2,340) × 1,650 × 420	〔 2,480 〕 × 1,650 × 420			〔 3,490 〕 × 1,650 × 420		
冷氣能力	kW	[56.0]	[61.5]	[67.0]	[73.5]	[80.0]	[85.0]	[90.0]	[96.0]	[101.5]	
冷氣消耗電功率	kW	[14.08]	[16.00]	[17.92]	[20.32]	[22.72]	[24.89]	[27.06]	[25.44]	[27.36]	
冷氣中間能力	kW	[26.4]	[28.9]	[31.4]	[34.5]	[37.6]	[39.3]	[41.0]	[45.2]	[47.7]	
冷氣中間消耗電功率	kW	[4.72]	[5.21]	[5.70]	[6.22]	[6.74]	[7.26]	[7.78]	[8.09]	[8.58]	
CSPF	kWh/kWh	5.82	5.73	5.66	5.64	5.62	5.45	5.30	5.74	5.69	
室外機 CSPF	kWh/kWh	6.29	6.14	6.02	6.06	6.09	5.89	5.71	6.21	6.12	
暖氣能力	kW	[63.0]	[69.0]	[75.0]	[82.5]	[90.0]	[95.0]	[100.0]	[108.0]	[114.0]	
暖氣消耗電功率	kW	[16.04]	[18.31]	[20.58]	[21.38]	[22.18]	[24.98]	[27.78]	[27.13]	[29.40]	
運轉電流	冷氣	A	[23.8]	[27.0]	[30.2]	[34.3]	[38.4]	[42.0]	[45.6]	[43.0]	[46.2]
	暖氣	A	[27.0]	[30.9]	[34.8]	[36.1]	[37.4]	[42.1]	[46.8]	[45.7]	[49.6]
啟動電流	A	[20]	[20]	[20]	[20]	[20]	[25]	[30]	[30]	[30]	
壓縮機	型式	— 全密閉渦卷式									
	馬達出力	kW(極數) x 台數	4.4(6) x1 + 4.4(6) x1	6.9(6) x1 + 4.4(6) x1	6.9(6) x1 + 6.9(6) x1	8.7(6) x1 + 6.9(6) x1	8.7(6) x1 + 8.7(6) x1	10.0(6) x1 + 8.7(6) x1	10.0(6) x1 + 10.0(6) x1	8.7(6) x1 + 4.4(6) x1 + 4.4(6) x1	8.7(6) x1 + 6.9(6) x1 + 4.4(6) x1
風量	m ³ /min	185 + 185	200 + 185	200 + 200	250 + 200	250 + 250	258 + 250	258 + 258	250 + 185 + 185	250 + 200 + 185	
配管尺寸	氣配管	mm	Φ 28.6	Φ 28.6	Φ 28.6	Φ 31.75	Φ 31.75	Φ 31.75	Φ 31.75	Φ 31.75	Φ 38.1
	液配管	mm	Φ 15.88	Φ 15.88	Φ 15.88	Φ 19.05	Φ 19.05	Φ 19.05	Φ 19.05	Φ 19.05	Φ 19.05
製品重量	kg	197 + 197	203 + 197	203 + 203	219 + 203	219 + 219	225 + 219	225 + 225	219 + 197 + 197	219 + 203 + 197	
噪音	dB (A)	63.0	64.1	65.0	66.1	67.0	67.5	68.0	66.5	67.1	
冷媒	種類	—	R410A	R410A	R410A	R410A	R410A	R410A	R410A	R410A	R410A
	出廠量	kg	7.7 + 7.7	7.7 + 7.7	7.7 + 7.7	8.3 + 7.7	8.3 + 8.3	9.6 + 8.3	9.6 + 9.6	8.3 + 7.7 + 7.7	8.3 + 7.7 + 7.7

註：規格表內各項數據是在無風管室內機合計容量為100%，依據下述條件測試求得。

- 冷氣：室內溫度：27°C(DB) / 19.0°C(WB) 室外溫度：35°C(DB)
- 暖氣：室內溫度：20°C(DB) 室外溫度：7°C(DB) / 6°C(WB)
- 配管長：7.5m
- 配管高低差：0m
- 規格表內[]內之數據係由基礎機之資料加總計算求得，供參考用。
- 基礎機組成組合機時，機體間距離最少須保持100mm以上。
- 室外機噪音值為冷氣運轉時，在機體正前方1m與距離地面高1.5m處測得之數據，暖氣運轉時噪音值會高約1~2dB。
- 噪音值是在無響室中量測，現地會因安裝環境的噪音、反射音等的影響而升高。
- 變頻機種為提供更舒適的環境，會有超頻運轉的可能性，上表之運轉電流為額定條件下之數據非最大電流，現地準備之漏電斷路器(ELB)、電源開關、保險絲、電源線等部品，請參考相關安裝說明書或技術手冊選定。



SideSmart™側吹系列 GSD (標準型)

模組組合(馬力數)		38HP	40HP	42HP	44HP	46HP	48HP	50HP	52HP	54HP	
外觀											
機型組合	親機A	RAM-14GSD	RAM-14GSD	RAM-14GSD	RAM-16GSD	RAM-16GSD	RAM-16GSD	RAM-14GSD	RAM-14GSD	RAM-16GSD	
	子機B	RAM-12GSD	RAM-14GSD	RAM-14GSD	RAM-14GSD	RAM-16GSD	RAM-16GSD	RAM-14GSD	RAM-14GSD	RAM-14GSD	
	子機C	RAM-12GSD	RAM-12GSD	RAM-14GSD	RAM-14GSD	RAM-14GSD	RAM-16GSD	RAM-12GSD	RAM-12GSD	RAM-12GSD	
	子機D	—	—	—	—	—	—	RAM-10GSD	RAM-12GSD	RAM-12GSD	
電源		AC三相4線 380V 60Hz									
外形尺寸(寬×高×深)	mm	(3,490) x 1,650 x 420	(3,630) x 1,650 x 420	(3,770) x 1,650 x 420			(4,780) x 1,650 x 420				
冷氣能力	kW	[107.0]	[113.5]	[120.0]	[125.0]	[130.0]	[135.0]	[141.5]	[147.0]	[152.0]	
冷氣消耗電功率	kW	[29.28]	[31.68]	[34.08]	[36.25]	[38.42]	[40.59]	[38.72]	[40.64]	[42.81]	
冷氣中間能力	kW	[50.2]	[53.3]	[56.4]	[58.1]	[59.8]	[61.5]	[66.5]	[69.0]	[70.7]	
冷氣中間消耗電功率	kW	[9.07]	[9.59]	[10.11]	[10.63]	[11.15]	[11.67]	[11.95]	[12.44]	[12.96]	
CSPF	kWh/kWh	5.65	5.63	5.62	5.50	5.40	5.30	5.67	5.64	5.54	
室外機 CSPF	kWh/kWh	6.05	6.07	6.09	5.95	5.82	5.71	6.11	6.06	5.94	
暖氣能力	kW	[120.0]	[127.5]	[135.0]	[140.0]	[145.0]	[150.0]	[159.0]	[165.0]	[170.0]	
暖氣消耗電功率	kW	[31.67]	[32.47]	[33.27]	[36.07]	[38.87]	[41.67]	[40.49]	[42.76]	[45.56]	
運轉電流	冷氣	A	[49.4]	[53.5]	[57.6]	[61.2]	[64.8]	[68.4]	[65.4]	[68.6]	[72.2]
	暖氣	A	[53.5]	[54.8]	[56.1]	[60.8]	[65.5]	[70.2]	[68.3]	[72.2]	[76.9]
啟動電流	A	[30]	[30]	[30]	[35]	[40]	[45]	[40]	[40]	[45]	
壓縮機	型式	全密閉渦卷式									
	馬達出力	kW(極數) x 台數	8.7(6) x 1 + 6.9(6) x 1 + 6.9(6) x 1	8.7(6) x 1 + 8.7(6) x 1 + 6.9(6) x 1	8.7(6) x 1 + 8.7(6) x 1 + 8.7(6) x 1	10.0(6) x 1 + 8.7(6) x 1 + 8.7(6) x 1	10.0(6) x 1 + 10.0(6) x 1 + 8.7(6) x 1	10.0(6) x 1 + 10.0(6) x 1 + 10.0(6) x 1	8.7(6) x 1 + 8.7(6) x 1 + 6.9(6) x 1 + 4.4(6) x 1	8.7(6) x 1 + 8.7(6) x 1 + 6.9(6) x 1 + 6.9(6) x 1	10.0(6) x 1 + 8.7(6) x 1 + 6.9(6) x 1 + 6.9(6) x 1
	風量	m ³ /min	250 + 200 + 200	250 + 250 + 200	250 + 250 + 250	258 + 250 + 250	258 + 258 + 250	258 + 258 + 258	250 + 250 + 200 + 185	250 + 250 + 200 + 200	258 + 250 + 200 + 200
配管尺寸	氣配管	mm	Φ 38.1	Φ 38.1	Φ 38.1	Φ 38.1	Φ 38.1	Φ 38.1	Φ 38.1	Φ 38.1	
	液配管	mm	Φ 19.05	Φ 19.05	Φ 19.05	Φ 19.05	Φ 19.05	Φ 19.05	Φ 19.05	Φ 19.05	
製品重量	kg		219 + 203 + 203	219 + 219 + 203	219 + 219 + 219	225 + 219 + 219	225 + 225 + 219	225 + 225 + 225	219 + 219 + 203 + 197	219 + 219 + 203 + 203	225 + 219 + 203 + 203
		噪音	dB (A)	67.5	68.2	68.8	69.1	69.5	69.8	68.8	69.1
冷媒	種類	—	R410A	R410A	R410A	R410A	R410A	R410A	R410A	R410A	
	出廠量	kg	8.3 + 7.7 + 7.7	8.3 + 8.3 + 7.7	8.3 + 8.3 + 8.3	9.6 + 8.3 + 8.3	9.6 + 9.6 + 8.3	9.6 + 9.6 + 9.6	8.3 + 8.3 + 7.7 + 7.7	8.3 + 8.3 + 7.7 + 7.7	9.6 + 8.3 + 7.7 + 7.7

註：規格表內各項數據是在無風管室內機合計容量為100%，依據下述條件測試求得。

- 冷氣：室內溫度：27°C(DB) / 19.0°C(WB) 室外溫度：35°C(DB)
- 暖氣：室內溫度：20°C(DB) 室外溫度：7°C(DB) / 6°C(WB)
- 配管長：7.5m
- 配管高低差：0m
- 規格表內[]內之數據係由基礎機之資料加總計算求得，供參考用。
- 基礎機組成組合機時，機體間距離最少須保持100mm以上。
- 室外機噪音值為冷氣運轉時，在機體正前方1m與距離地面高1.5m處測得之數據，暖氣運轉時噪音值會高約1-2dB。
- 噪音值是在無響室中量測，現地會因安裝環境的噪音、反射音等的影響而升高。
- 變頻機種為提供更舒適的環境，會有超頻運轉的可能性，上表之運轉電流為額定條件下之數據非最大電流，現地準備之漏電斷路器(ELB)、電源開關、保險絲、電源線等部品，請參考相關安裝說明書或技術手冊選定。



SideSmart™側吹系列 GSD (標準型)

模組組合(馬力數)		56HP	58HP	60HP	62HP	64HP	66HP	68HP	70HP	72HP	
外觀											
機型組合	親機A	RAM-16GSD	RAM-16GSD	RAM-16GSD	RAM-16GSD	RAM-16GSD	RAM-18GSD	RAM-18GSD	RAM-18GSD	RAM-18GSD	
	子機B	RAM-16GSD	RAM-16GSD	RAM-16GSD	RAM-16GSD	RAM-16GSD	RAM-16GSD	RAM-18GSD	RAM-18GSD	RAM-18GSD	
	子機C	RAM-12GSD	RAM-14GSD	RAM-14GSD	RAM-16GSD	RAM-16GSD	RAM-16GSD	RAM-16GSD	RAM-18GSD	RAM-18GSD	
	子機D	RAM-12GSD	RAM-12GSD	RAM-14GSD	RAM-14GSD	RAM-16GSD	RAM-16GSD	RAM-16GSD	RAM-16GSD	RAM-18GSD	
電源		AC三相4線 380V 60Hz									
外形尺寸(寬×高×深)	mm	(4,780) × 1,650 × 420	(4,920) × 1,650 × 420	(5,060) × 1,650 × 420							
冷氣能力	kW	[157.0]	[163.5]	[170.0]	[175.0]	[180.0]	[185.0]	[190.0]	[195.0]	[200.0]	
冷氣消耗電功率	kW	[44.98]	[47.38]	[49.78]	[51.95]	[54.12]	[56.19]	[58.26]	[60.33]	[62.40]	
冷氣中間能力	kW	[72.4]	[75.5]	[78.6]	[80.3]	[82.0]	[85.0]	[88.0]	[91.0]	[94.0]	
冷氣中間消耗電功率	kW	[13.48]	[14.00]	[14.52]	[15.04]	[15.56]	[16.28]	[17.00]	[17.72]	[18.44]	
CSPF	kWh/kWh	5.45	5.45	5.45	5.37	5.30	5.25	5.21	5.17	5.13	
室外機 CSPF	kWh/kWh	5.84	5.86	5.89	5.79	5.71	5.64	5.57	5.51	5.46	
暖氣能力	kW	[175.0]	[182.5]	[190.0]	[195.0]	[200.0]	[204.0]	[208.0]	[212.0]	[216.0]	
暖氣消耗電功率	kW	[48.36]	[49.16]	[49.96]	[52.76]	[55.56]	[58.77]	[61.98]	[65.19]	[68.40]	
運轉電流	冷氣	A	[75.8]	[79.9]	[84.0]	[87.6]	[91.2]	[94.7]	[98.2]	[101.7]	[105.2]
	暖氣	A	[81.6]	[82.9]	[84.2]	[88.9]	[93.6]	[99.1]	[104.6]	[110.1]	[115.6]
啟動電流	A	[50]	[50]	[50]	[55]	[60]	[60]	[60]	[60]	[60]	
壓縮機	型式	全密閉渦卷式									
	馬達出力	kW(極數) × 台數	10.0(6) × 1 +	10.0(6) × 1 +	10.0(6) × 1 +	10.0(6) × 1 +	10.0(6) × 1 +	10.0(6) × 1 +	10.0(6) × 1 +	10.0(6) × 1 +	10.0(6) × 1 +
			10.0(6) × 1 +	10.0(6) × 1 +	10.0(6) × 1 +	10.0(6) × 1 +	10.0(6) × 1 +	10.0(6) × 1 +	10.0(6) × 1 +	10.0(6) × 1 +	10.0(6) × 1 +
			6.9(6) × 1 +	8.7(6) × 1 +	8.7(6) × 1 +	10.0(6) × 1 +	10.0(6) × 1 +	10.0(6) × 1 +	10.0(6) × 1 +	10.0(6) × 1 +	10.0(6) × 1 +
		6.9(6) × 1	6.9(6) × 1	8.7(6) × 1	8.7(6) × 1	10.0(6) × 1	10.0(6) × 1	10.0(6) × 1	10.0(6) × 1	10.0(6) × 1	
風量	m³/min	258 + 258 + 200 + 200	258 + 258 + 250 + 200	258 + 258 + 250 + 250	258 + 258 + 258 + 250	258 + 258 + 258 + 258	258 + 258 + 258 + 258	258 + 258 + 258 + 258	258 + 258 + 258 + 258	258 + 258 + 258 + 258	
配管尺寸	氣配管	mm	Φ44.45	Φ44.45	Φ44.45	Φ44.45	Φ44.45	Φ44.45	Φ44.45	Φ44.45	
	液配管	mm	Φ19.05	Φ19.05	Φ19.05	Φ19.05	Φ19.05	Φ19.05	Φ22.2	Φ22.2	
製品重量	kg	225 + 225 +	225 + 225 +	225 + 225 +	225 + 225 +	225 + 225 +	225 + 225 +	225 + 225 +	225 + 225 +	225 + 225 +	
		203 + 203	219 + 203	219 + 219	225 + 219	225 + 225	225 + 225	225 + 225	225 + 225	225 + 225	
噪音	dB (A)	69.8	70.2	70.5	70.8	71.0	71.3	71.5	71.8	72.0	
冷媒	種類	—	R410A	R410A	R410A	R410A	R410A	R410A	R410A	R410A	
	出廠量	kg	9.6 + 9.6 + 7.7 + 7.7	9.6 + 9.6 + 8.3 + 7.7	9.6 + 9.6 + 8.3 + 8.3	9.6 + 9.6 + 9.6 + 8.3	9.6 + 9.6 + 9.6 + 9.6	9.6 + 9.6 + 9.6 + 9.6	9.6 + 9.6 + 9.6 + 9.6	9.6 + 9.6 + 9.6 + 9.6	9.6 + 9.6 + 9.6 + 9.6

註：規格表內各項數據是在無風管室內機合計容量為100%，依據下述條件測試求得。

- 冷氣：室內溫度：27°C(DB) / 19.0°C(WB) 室外溫度：35°C(DB)
- 暖氣：室內溫度：20°C(DB) 室外溫度：7°C(DB) / 6°C(WB)
- 配管長：7.5m
- 配管高低差：0m
- 規格表內[]內之數據係由基礎機之資料加總計算求得，供參考用。
- 基礎機組成組合機時，機體間距離最少須保持100mm以上。
- 室外機噪音值為冷氣運轉時，在機體正前方1m與距離地面高1.5m處測得之數據，暖氣運轉時噪音值會高約1~2dB。
- 噪音值是在無響室中量測，現地會因安裝環境的噪音、反射音等的影響而升高。
- 變頻機種為提供更舒適的環境，會有超頻運轉的可能性，上表之運轉電流為額定條件下之數據非最大電流，現地準備之漏電斷路器(ELB)、電源開關、保險絲、電源線等部品，請參考相關安裝說明書或技術手冊選定。



SideSmart™側吹系列 GSD (高效型)

模組組合(馬力數)		16HP	18HP	20HP	24HP	26HP	28HP	30HP	32HP	34HP	
外觀											
機型組合	親機A	RAM-8GSD	RAM-10GSD	RAM-12GSD	RAM-8GSD	RAM-10GSD	RAM-12GSD	RAM-12GSD	RAM-12GSD	RAM-12GSD	
	子機B	RAM-8GSD	RAM-8GSD	RAM-8GSD	RAM-8GSD	RAM-8GSD	RAM-8GSD	RAM-10GSD	RAM-12GSD	RAM-12GSD	
	子機C	—	—	—	RAM-8GSD	RAM-8GSD	RAM-8GSD	RAM-8GSD	RAM-8GSD	RAM-10GSD	
	子機D	—	—	—	—	—	—	—	—	—	
電源		AC三相4線 380V 60Hz									
外形尺寸(寬×高×深)	mm	〔 2,200 〕 × 1,650 × 420			〔 3,350 〕 × 1,650 × 420						
冷氣能力	kW	[44.8]	[50.4]	[55.9]	[67.2]	[72.8]	[78.3]	[83.9]	[89.4]	[95.0]	
冷氣消耗電功率	kW	[11.00]	[12.54]	[14.46]	[16.50]	[18.04]	[19.96]	[21.50]	[23.42]	[24.96]	
冷氣中間能力	kW	[21.0]	[23.7]	[26.2]	[31.5]	[34.2]	[36.7]	[39.4]	[41.9]	[44.6]	
冷氣中間消耗電功率	kW	[3.56]	[4.14]	[4.63]	[5.34]	[5.92]	[6.41]	[6.99]	[7.48]	[8.06]	
CSPF	kWh/kWh	6.09	5.94	5.83	6.09	5.98	5.90	5.82	5.76	5.71	
室外機 CSPF	kWh/kWh	6.50	6.38	6.21	6.50	6.42	6.29	6.24	6.14	6.10	
暖氣能力	kW	[50.0]	[56.5]	[62.5]	[75.0]	[81.5]	[87.5]	[94.0]	[100.0]	[106.5]	
暖氣消耗電功率	kW	[11.84]	[13.94]	[16.21]	[17.76]	[19.86]	[22.13]	[24.23]	[26.50]	[28.60]	
運轉電流	冷氣	A	[18.6]	[21.2]	[24.4]	[27.9]	[30.5]	[33.7]	[36.3]	[39.5]	[42.1]
	暖氣	A	[20.0]	[23.5]	[27.4]	[30.0]	[33.5]	[37.4]	[40.9]	[44.8]	[48.3]
啟動電流	A	[20]	[20]	[20]	[30]	[30]	[30]	[30]	[30]	[30]	
壓縮機	型式	全密閉渦卷式									
	馬達出力	kW(極數) × 台數	4.4(6) × 1 + 4.4(6) × 1	4.4(6) × 1 + 4.4(6) × 1	6.9(6) × 1 + 4.4(6) × 1	4.4(6) × 1 + 4.4(6) × 1 + 4.4(6) × 1	4.4(6) × 1 + 4.4(6) × 1 + 4.4(6) × 1	6.9(6) × 1 + 4.4(6) × 1 + 4.4(6) × 1	6.9(6) × 1 + 4.4(6) × 1 + 4.4(6) × 1	6.9(6) × 1 + 6.9(6) × 1 + 4.4(6) × 1	6.9(6) × 1 + 6.9(6) × 1 + 4.4(6) × 1
風量	m ³ /min	160 + 160	185 + 160	200 + 160	160 + 160 + 160	185 + 160 + 160	200 + 160 + 160	200 + 185 + 160	200 + 200 + 160	200 + 200 + 185	
配管尺寸	氣配管	mm	Φ28.6	Φ28.6	Φ28.6	Φ31.75	Φ38.1	Φ38.1	Φ38.1	Φ38.1	
	液配管	mm	Φ15.88	Φ15.88	Φ15.88	Φ19.05	Φ19.05	Φ19.05	Φ19.05	Φ19.05	
製品重量	kg	185 + 185	197 + 185	203 + 185	185 + 185 + 185	197 + 185 + 185	203 + 185 + 185	203 + 197 + 185	203 + 203 + 185	203 + 203 + 197	
噪音	dB (A)	62.0	62.5	63.8	63.8	64.1	65.0	65.3	66.0	66.2	
冷媒	種類	—	R410A	R410A	R410A	R410A	R410A	R410A	R410A	R410A	
	出廠量	kg	6 + 6	7.7 + 6	7.7 + 6	6 + 6 + 6	7.7 + 6 + 6	7.7 + 6 + 6	7.7 + 7.7 + 6	7.7 + 7.7 + 6	7.7 + 7.7 + 7.7

註：規格表內各項數據是在無風管室內機合計容量為100%，依據下述條件測試求得。

- 冷氣：室內溫度：27°C(DB) / 19.0°C(WB) 室外溫度：35°C(DB)
- 暖氣：室內溫度：20°C(DB) 室外溫度：7°C(DB) / 6°C(WB)
- 配管長：7.5m
- 配管高低差：0m
- 規格表內[]內之數據係由基礎機之資料加總計算求得，供參考用。
- 基礎機組成組合機時，機體間距離最少須保持100mm以上。
- 室外機噪音值為冷氣運轉時，在機體正前方1m與距離地面高1.5m處測得之數據，暖氣運轉時噪音值會高約1-2dB。
- 噪音值是在無響空中量測，現地會因安裝環境的噪音、反射音等的影響而升高。
- 變頻機種為提供更舒適的環境，會有超頻運轉的可能性，上表之運轉電流為額定條件下之數據非最大電流，現地準備之漏電斷路器(ELB)、電源開關、保險絲、電源線等部品，請參考相關安裝說明書或技術手冊選定。

SideSmart™側吹系列 GSD (高效型)

模組組合(馬力數)		36HP	38HP	40HP	42HP	44HP	46HP	48HP	
外觀									
機型組合	親機A	RAM-12GSD	RAM-12GSD	RAM-12GSD	RAM-12GSD	RAM-12GSD	RAM-12GSD	RAM-12GSD	
	子機B	RAM-12GSD	RAM-10GSD	RAM-12GSD	RAM-12GSD	RAM-12GSD	RAM-12GSD	RAM-12GSD	
	子機C	RAM-12GSD	RAM-8GSD	RAM-8GSD	RAM-10GSD	RAM-12GSD	RAM-12GSD	RAM-12GSD	
	子機D	—	RAM-8GSD	RAM-8GSD	RAM-8GSD	RAM-8GSD	RAM-10GSD	RAM-12GSD	
電源		AC三相4線 380V 60Hz							
外形尺寸(寬×高×深)	mm	{ 3,350 } x 1,650 x 420	{ 4,500 } x 1,650 x 420						
冷氣能力	kW	[100.5]	[106.3]	[111.8]	[117.4]	[122.9]	[128.5]	[134.0]	
冷氣消耗電功率	kW	[26.88]	[27.00]	[28.92]	[30.46]	[32.38]	[33.92]	[35.84]	
冷氣中間能力	kW	[47.1]	[49.9]	[52.4]	[55.1]	[57.6]	[60.3]	[62.8]	
冷氣中間消耗電功率	kW	[8.55]	[8.77]	[9.26]	[9.84]	[10.33]	[10.91]	[11.40]	
CSPF	kWh/kWh	5.66	5.88	5.83	5.78	5.74	5.70	5.66	
室外機 CSPF	kWh/kWh	6.02	6.29	6.21	6.17	6.11	6.08	6.02	
暖氣能力	kW	[112.5]	[119.0]	[125.0]	[131.5]	[137.5]	[144.0]	[150.0]	
暖氣消耗電功率	kW	[30.87]	[30.15]	[32.42]	[34.52]	[36.79]	[38.89]	[41.16]	
運轉電流	冷氣	A	[45.3]	[45.6]	[48.8]	[51.4]	[54.6]	[57.2]	[60.4]
	暖氣	A	[52.2]	[50.9]	[54.8]	[58.3]	[62.2]	[65.7]	[69.6]
啟動電流	A	[30]	[40]	[40]	[40]	[40]	[40]	[40]	
壓縮機	型式	—	全密閉渦卷式						
	馬達出力	kW(極數) x 台數	6.9(6) x1 +	6.9(6) x1 +	6.9(6) x1 +	6.9(6) x1 +	6.9(6) x1 +	6.9(6) x1 +	6.9(6) x1 +
			6.9(6) x1 +	4.4(6) x1 +	6.9(6) x1 +	6.9(6) x1 +	6.9(6) x1 +	6.9(6) x1 +	6.9(6) x1 +
風量	m³/min	200 +	200 + 185 +	200 + 200 +	200 + 200 +	200 + 200 +	200 + 200 +	200 + 200 +	
配管尺寸	氣配管	mm	Φ 38.1	Φ 38.1	Φ 38.1	Φ 38.1	Φ 44.45	Φ 44.45	Φ 44.45
	液配管	mm	Φ 19.05	Φ 19.05	Φ 19.05	Φ 19.05	Φ 19.05	Φ 19.05	Φ 19.05
製品重量	kg	203 +	203 + 197 +	203 + 203 +	203 + 203 +	203 + 203 +	203 + 203 +	203 + 203 +	
		203 + 203	185 + 185	185 + 185	197 + 185	203 + 185	203 + 197	203 + 203	
噪音	dB (A)	66.8	66.2	66.8	67.0	67.4	67.6	68.0	
冷媒	種類	—	R410A	R410A	R410A	R410A	R410A	R410A	
	出廠量	kg	7.7 +	7.7 + 7.7 +	7.7 + 7.7 +	7.7 + 7.7 +	7.7 + 7.7 +	7.7 + 7.7 +	
	填充量	kg	7.7 + 7.7	6 + 6	6 + 6	7.7 + 6	7.7 + 6	7.7 + 7.7	

註：規格表內各項數據是在無風管室內機合計容量為100%，依據下述條件測試求得。

- 冷氣：室內溫度：27°C(DB) / 19.0°C(WB) 室外溫度：35°C(DB)
- 暖氣：室內溫度：20°C(DB) 室外溫度：7°C(DB) / 6°C(WB)
- 配管長：7.5m
- 配管高低差：0m
- 規格表內[]內之數據係由基礎機之資料加總計算求得，供參考用。
- 基礎機組成組合機時，機體間距離最少須保持100mm以上。
- 室外機噪音值為冷氣運轉時，在機體正前方1m與距離地面高1.5m處測得之數據，暖氣運轉時噪音值會高約1~2dB。
- 噪音值是在無響室中量測，現地會因安裝環境的噪音、反射音等的影響而升高。
- 變頻機種為提供更舒適的環境，會有超頻運轉的可能性，上表之運轉電流為額定條件下之數據非最大電流，現地準備之漏電斷路器(ELB)、電源開關、保險絲、電源線等部品，請參考相關安裝說明書或技術手冊選定。

SideSmart™側吹系列 GSD (省空間型)

模組組合(馬力數)		22HP	24HP	26HP	28HP	30HP	32HP	34HP	36HP	
外觀										
機型組合	親機A	RAM-14GSD	RAM-14GSD	RAM-16GSD	RAM-18GSD	RAM-18GSD	RAM-18GSD	RAM-18GSD	RAM-18GSD	
	子機B	RAM-8GSD	RAM-10GSD	RAM-10GSD	RAM-10GSD	RAM-12GSD	RAM-14GSD	RAM-16GSD	RAM-18GSD	
	子機C	—	—	—	—	—	—	—	—	
	子機D	—	—	—	—	—	—	—	—	
電源		AC三相4線 380V 60Hz								
外形尺寸(寬×高×深)	mm	〔 2,340 〕 × 1,650 × 420					〔 2,480 〕 × 1,650 × 420			
冷氣能力	kW	[62.4]	[68.0]	[73.0]	[78.0]	[83.5]	[90.0]	[95.0]	[100.0]	
冷氣消耗電功率	kW	[16.86]	[18.40]	[20.57]	[22.64]	[24.56]	[26.96]	[29.13]	[31.20]	
冷氣中間能力	kW	[29.3]	[32.0]	[33.7]	[36.7]	[39.2]	[42.3]	[44.0]	[47.0]	
冷氣中間消耗電功率	kW	[5.15]	[5.73]	[6.25]	[6.97]	[7.46]	[7.98]	[8.50]	[9.22]	
CSPF	kWh/kWh	5.78	5.70	5.49	5.36	5.33	5.34	5.21	5.13	
室外機 CSPF	kWh/kWh	6.23	6.17	5.92	5.73	5.67	5.73	5.57	5.46	
暖氣能力	kW	[70.0]	[76.5]	[81.5]	[85.5]	[91.5]	[99.0]	[104.0]	[108.0]	
暖氣消耗電功率	kW	[17.01]	[19.11]	[21.91]	[25.12]	[27.39]	[28.19]	[30.99]	[34.20]	
運轉電流	冷氣	A	[28.5]	[31.1]	[34.7]	[38.2]	[41.4]	[45.5]	[49.1]	[52.6]
	暖氣	A	[28.7]	[32.2]	[36.9]	[42.4]	[46.3]	[47.6]	[52.3]	[57.8]
啟動電流	A	[20]	[20]	[25]	[25]	[25]	[25]	[30]	[30]	
壓縮機	型式	全密閉渦卷式								
	馬達出力	kW(極數) × 台數	8.7(6) × 1 + 4.4(6) × 1	8.7(6) × 1 + 4.4(6) × 1	10.0(6) × 1 + 4.4(6) × 1	10.0(6) × 1 + 4.4(6) × 1	10.0(6) × 1 + 6.9(6) × 1	10.0(6) × 1 + 8.7(6) × 1	10.0(6) × 1 + 10.0(6) × 1	10.0(6) × 1 + 10.0(6) × 1
風量	m ³ /min	250 + 160	250 + 185	258 + 185	258 + 185	258 + 200	258 + 250	258 + 258	258 + 258	
配管尺寸	氣配管	mm	Φ 28.6	Φ 28.6	Φ 31.75	Φ 31.75	Φ 31.75	Φ 31.75	Φ 31.75	Φ 31.75
	液配管	mm	Φ 15.88	Φ 15.88	Φ 19.05	Φ 19.05	Φ 19.05	Φ 19.05	Φ 19.05	Φ 19.05
製品重量	kg	219 + 185	219 + 197	225 + 197	225 + 197	225 + 203	225 + 219	225 + 225	225 + 225	
噪音	dB (A)	65.2	65.5	66.2	67.0	67.5	68.1	68.5	69.0	
冷媒	種類	—	R410A	R410A	R410A	R410A	R410A	R410A	R410A	R410A
	出廠量	kg	8.3 + 6	8.3 + 7.7	9.6 + 7.7	9.6 + 7.7	9.6 + 7.7	9.6 + 8.3	9.6 + 9.6	9.6 + 9.6

註：規格表內各項數據是在無風管室內機合計容量為100%，依據下述條件測試求得。

- 冷氣：室內溫度：27°C(DB) / 19.0°C(WB) 室外溫度：35°C(DB)
- 暖氣：室內溫度：20°C(DB) 室外溫度：7°C(DB) / 6°C(WB)
- 配管長：7.5m
- 配管高低差：0m
- 規格表內[]內之數據係由基礎機之資料加總計算求得，供參考用。
- 基礎機組成組合機時，機體間距離最少須保持100mm以上。
- 室外機噪音值為冷氣運轉時，在機體正前方1m與距離地面高1.5m處測得之數據，暖氣運轉時噪音值會高約1-2dB。
- 噪音值是在無響室中量測，現地會因安裝環境的噪音、反射音等的影響而升高。
- 變頻機種為提供更舒適的環境，會有超頻運轉的可能性，上表之運轉電流為額定條件下之數據非最大電流，現地準備之漏電斷路器(ELB)、電源開關、保險絲、電源線等部品，請參考相關安裝說明書或技術手冊選定。

SideSmart™側吹系列 GSD (省空間型)

模組組合(馬力數)		38HP	40HP	42HP	44HP	46HP	48HP	50HP	52HP	54HP	
外觀											
機型組合	親機A	RAM-18GSD	RAM-18GSD	RAM-18GSD	RAM-18GSD	RAM-18GSD	RAM-18GSD	RAM-18GSD	RAM-18GSD	RAM-18GSD	
	子機B	RAM-10GSD	RAM-14GSD	RAM-14GSD	RAM-16GSD	RAM-18GSD	RAM-18GSD	RAM-18GSD	RAM-18GSD	RAM-18GSD	
	子機C	RAM-10GSD	RAM-8GSD	RAM-10GSD	RAM-10GSD	RAM-10GSD	RAM-12GSD	RAM-14GSD	RAM-16GSD	RAM-18GSD	
	子機D	—	—	—	—	—	—	—	—	—	
電源		AC三相4線 380V 60Hz									
外形尺寸(寬×高×深)	mm	[3,490] × [1,650] × 420	[3,630] × 1,650 × 420				[3,770] × 1,650 × 420				
冷氣能力	kW	[106.0]	[112.4]	[118.0]	[123.0]	[128.0]	[133.5]	[140.0]	[145.0]	[150.0]	
冷氣消耗電功率	kW	[29.68]	[32.46]	[34.00]	[36.17]	[38.24]	[40.16]	[42.56]	[44.73]	[46.80]	
冷氣中間能力	kW	[49.9]	[52.8]	[55.5]	[57.2]	[60.2]	[62.7]	[65.8]	[67.5]	[70.5]	
冷氣中間消耗電功率	kW	[9.33]	[9.76]	[10.34]	[10.86]	[11.58]	[12.07]	[12.59]	[13.11]	[13.83]	
CSPF	kWh/kWh	5.47	5.47	5.44	5.34	5.27	5.25	5.26	5.18	5.13	
室外機 CSPF	kWh/kWh	5.87	5.86	5.85	5.72	5.62	5.59	5.63	5.53	5.46	
暖氣能力	kW	[117.0]	[124.0]	[130.5]	[135.5]	[139.5]	[145.5]	[153.0]	[158.0]	[162.0]	
暖氣消耗電功率	kW	[33.14]	[34.11]	[36.21]	[39.01]	[42.22]	[44.49]	[45.29]	[48.09]	[51.30]	
運轉電流	冷氣	A	[50.1]	[54.8]	[57.4]	[61.0]	[64.5]	[67.7]	[71.8]	[75.4]	[78.9]
	暖氣	A	[55.9]	[57.6]	[61.1]	[65.8]	[71.3]	[75.2]	[76.5]	[81.2]	[86.7]
啟動電流	A	[35]	[35]	[35]	[40]	[40]	[40]	[40]	[45]	[45]	
壓縮機	型式	—	全密閉渦卷式								
	馬達出力	kW(極數) × 台數	10.0(6) × 1 +	10.0(6) × 1 +	10.0(6) × 1 +	10.0(6) × 1 +	10.0(6) × 1 +	10.0(6) × 1 +	10.0(6) × 1 +	10.0(6) × 1 +	10.0(6) × 1 +
			4.4(6) × 1 +	8.7(6) × 1 +	8.7(6) × 1 +	10.0(6) × 1 +	10.0(6) × 1 +	10.0(6) × 1 +	10.0(6) × 1 +	10.0(6) × 1 +	10.0(6) × 1 +
		4.4(6) × 1	4.4(6) × 1	4.4(6) × 1	4.4(6) × 1	4.4(6) × 1	6.9(6) × 1	8.7(6) × 1	10.0(6) × 1	10.0(6) × 1	
風量	m³/min	258 +	258 +	258 +	258 +	258 +	258 +	258 +	258 +	258 +	
		185 + 185	250 + 160	250 + 185	258 + 185	258 + 185	258 + 200	258 + 250	258 + 258	258 + 258	
配管尺寸	氣配管	mm	Φ 38.1	Φ 38.1	Φ 38.1	Φ 38.1	Φ 38.1	Φ 38.1	Φ 38.1	Φ 38.1	
	液配管	mm	Φ 19.05	Φ 19.05	Φ 19.05	Φ 19.05	Φ 19.05	Φ 19.05	Φ 19.05	Φ 19.05	
製品重量	kg	225 +	225 +	225 +	225 +	225 +	225 +	225 +	225 +	225 +	
		197 + 197	219 + 185	219 + 197	225 + 197	225 + 197	225 + 203	225 + 219	225 + 225	225 + 225	
噪音	dB (A)	67.8	68.6	68.7	69.1	69.5	69.8	70.2	70.5	70.8	
冷媒	種類	—	R410A	R410A	R410A	R410A	R410A	R410A	R410A	R410A	
	出廠充填量	kg	9.6 +	9.6 +	9.6 +	9.6 +	9.6 +	9.6 +	9.6 +	9.6 +	
		7.7 + 7.7	8.3 + 6	8.3 + 7.7	9.6 + 7.7	9.6 + 7.7	9.6 + 7.7	9.6 + 8.3	9.6 + 9.6	9.6 + 9.6	

註：規格表內各項數據是在無風管室內機合計容量為100%，依據下述條件測試求得。

- 冷氣：室內溫度：27°C(DB) / 19.0°C(WB) 室外溫度：35°C(DB)
- 暖氣：室內溫度：20°C(DB) 室外溫度：7°C(DB) / 6°C(WB)
- 配管長：7.5m
- 配管高低差：0m
- 規格表內[]內之數據係由基礎機之資料加總計算求得，供參考用。
- 基礎機組成組合機時，機體間距離最少須保持100mm以上。
- 室外機噪音值為冷氣運轉時，在機體正前方1m與距離地面高1.5m處測得之數據，暖氣運轉時噪音值會高約1~2dB。
- 噪音值是在無響室中量測，現地會因安裝環境的噪音、反射音等的影響而升高。
- 變頻機種為提供更舒適的環境，會有超頻運轉的可能性，上表之運轉電流為額定條件下之數據非最大電流，現地準備之漏電斷路器(ELB)、電源開關、保險絲、電源線等部品，請參考相關安裝說明書或技術手冊選定。

SideSmart™側吹系列 GSD (省空間型)

模組組合(馬力數)		56HP	58HP	60HP	62HP	64HP	66HP	68HP	
外觀									
機型組合	親機A	RAM-18GSD	RAM-18GSD	RAM-18GSD	RAM-18GSD	RAM-18GSD	RAM-18GSD	RAM-18GSD	
	子機B	RAM-18GSD	RAM-18GSD	RAM-18GSD	RAM-18GSD	RAM-18GSD	RAM-18GSD	RAM-18GSD	
	子機C	RAM-10GSD	RAM-14GSD	RAM-14GSD	RAM-16GSD	RAM-18GSD	RAM-18GSD	RAM-18GSD	
	子機D	RAM-10GSD	RAM-8GSD	RAM-10GSD	RAM-10GSD	RAM-10GSD	RAM-12GSD	RAM-14GSD	
電源		AC三相4線 380V 60Hz							
外形尺寸(寬×高×深)	mm	[4,780] × 1,650 × 420	[4,920] × 1,650 × 420					[5,060] × 1,650 × 420	
冷氣能力	kW	[156.0]	[162.4]	[168.0]	[173.0]	[178.0]	[183.5]	[190.0]	
冷氣消耗電功率	kW	[45.28]	[48.06]	[49.60]	[51.77]	[53.84]	[55.76]	[58.16]	
冷氣中間能力	kW	[73.4]	[76.3]	[79.0]	[80.7]	[83.7]	[86.2]	[89.3]	
冷氣中間消耗電功率	kW	[13.94]	[14.37]	[14.95]	[15.47]	[16.19]	[16.68]	[17.20]	
CSPF	kWh/kWh	5.36	5.36	5.35	5.28	5.23	5.22	5.23	
室外機 CSPF	kWh/kWh	5.73	5.73	5.73	5.64	5.58	5.56	5.58	
暖氣能力	kW	[171.0]	[178.0]	[184.5]	[189.5]	[193.5]	[199.5]	[207.0]	
暖氣消耗電功率	kW	[50.24]	[51.21]	[53.31]	[56.11]	[59.32]	[61.59]	[62.39]	
運轉電流	冷氣	A	[76.4]	[81.1]	[83.7]	[87.3]	[90.8]	[94.0]	[98.1]
	暖氣	A	[84.8]	[86.5]	[90.0]	[94.7]	[100.2]	[104.1]	[105.4]
啟動電流	A	[50]	[50]	[50]	[55]	[55]	[55]	[55]	
壓縮機	型式	—	全密閉渦卷式						
	馬達出力	kW(極數) × 台數	10.0(6) × 1 +	10.0(6) × 1 +	10.0(6) × 1 +	10.0(6) × 1 +	10.0(6) × 1 +	10.0(6) × 1 +	10.0(6) × 1 +
			10.0(6) × 1 +	10.0(6) × 1 +	10.0(6) × 1 +	10.0(6) × 1 +	10.0(6) × 1 +	10.0(6) × 1 +	10.0(6) × 1 +
			4.4(6) × 1 + 4.4(6) × 1	8.7(6) × 1 + 4.4(6) × 1	8.7(6) × 1 + 4.4(6) × 1	10.0(6) × 1 + 4.4(6) × 1	10.0(6) × 1 + 4.4(6) × 1	10.0(6) × 1 + 6.9(6) × 1	10.0(6) × 1 + 8.7(6) × 1
風量	m³/min	258 + 258 + 185 + 185	258 + 258 + 250 + 160	258 + 258 + 250 + 185	258 + 258 + 258 + 185	258 + 258 + 258 + 185	258 + 258 + 258 + 200	258 + 258 + 258 + 250	
配管尺寸	氣配管	mm	Φ44.45	Φ44.45	Φ44.45	Φ44.45	Φ44.45	Φ44.45	Φ44.45
	液配管	mm	Φ19.05	Φ19.05	Φ19.05	Φ19.05	Φ19.05	Φ19.05	Φ22.2
製品重量	kg	225 + 225 +	225 + 225 +	225 + 225 +	225 + 225 +	225 + 225 +	225 + 225 +	225 + 225 +	
		197 + 197	219 + 185	219 + 197	225 + 197	225 + 197	225 + 203	225 + 219	
噪音	dB (A)	70.0	70.5	70.6	70.8	71.1	71.3	71.6	
冷媒	種類	—	R410A	R410A	R410A	R410A	R410A	R410A	
	出廠 充填量	kg	9.6 + 9.6 + 7.7 + 7.7	9.6 + 9.6 + 8.3 + 6	9.6 + 9.6 + 8.3 + 7.7	9.6 + 9.6 + 9.6 + 7.7	9.6 + 9.6 + 9.6 + 7.7	9.6 + 9.6 + 9.6 + 7.7	9.6 + 9.6 + 9.6 + 8.3

註：規格表內各項數據是在無風管室內機合計容量為100%，依據下述條件測試求得。

- 冷氣：室內溫度：27°C(DB) / 19.0°C(WB) 室外溫度：35°C(DB)
- 暖氣：室內溫度：20°C(DB) 室外溫度：7°C(DB) / 6°C(WB)
- 配管長：7.5m
- 配管高低差：0m
- 規格表內[]內之數據係由基礎機之資料加總計算求得，供參考用。
- 基礎機組合成組合機時，機體間距離最少須保持100mm以上。
- 室外機噪音值為冷氣運轉時，在機體正前方1m與距離地面高1.5m處測得之數據，暖氣運轉時噪音值會高約1~2dB。
- 噪音值是在無響室中量測，現地會因安裝環境的噪音、反射音等的影響而升高。
- 變頻機種為提供更舒適的環境，會有超頻運轉的可能性，上表之運轉電流為額定條件下之數據非最大電流，現地準備之漏電斷路器(ELB)、電源開關、保險絲、電源線等部品，請參考相關安裝說明書或技術手冊選定。

ROYAL IVX / IVX 室外機

長時間運轉，能節省
可觀電費。

省
電

高CSPF 更省電

日立ROYAL IVX搭載DC直流變頻渦卷壓縮機，並且使用R410A環保冷媒，加上具備電流大小檢知裝置，提高省電效能，成為業界省電達人。

提升CSPF

發揮省電高效能

多樣化精密監測的冷氣循環控制科技

採用 R410A 環保新冷媒

搭載 DC 直流渦卷式壓縮機

新進化過冷卻回路系統

自控限電機能

具備電流檢知裝置，能夠自動執行電流自我檢測及消耗電力控制。同時保留外部訊號的控制，可依不同需求，選擇多種運轉模式。

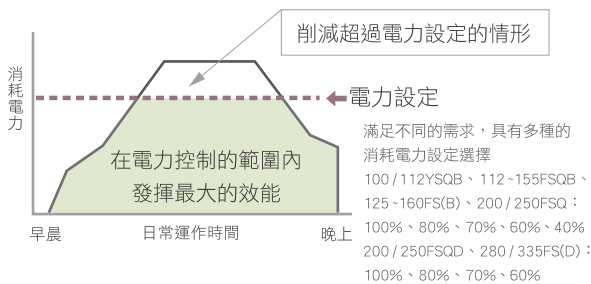

提升能源效率

採用PAM變頻制御，起動後即迅速達到設定的溫度，以最少的電力發揮最大的速冷、速暖效能，而且確保恆溫舒適。

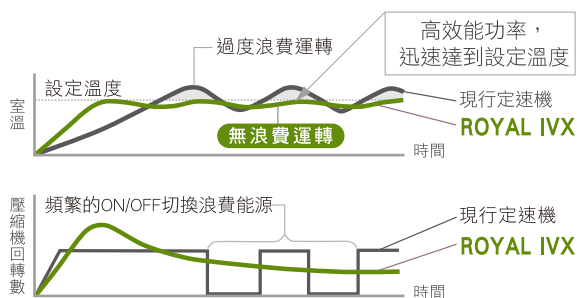

高效能DC直流 變頻渦卷式壓縮機 不含YSQB型FSQB型

結合DC直流變頻馬達與嶄新的驅動機構，重量比傳統壓縮機更輕巧，達成室外機輕量化，不僅安裝便利，而且運轉高效率，創造省電又舒適的環境。

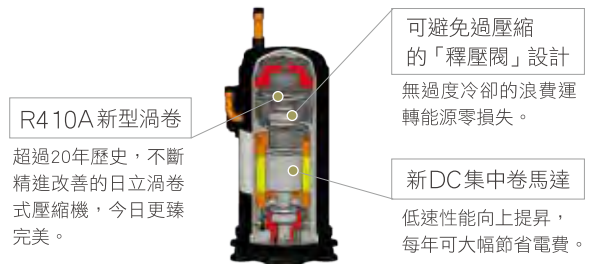

波段省電模式

可在20及10分鐘的間隔作ON/OFF切換，以達到省電效益，尤其在溫度變化小的情況下，控制運轉中的電力，能以最少的電力維持恆溫舒適。

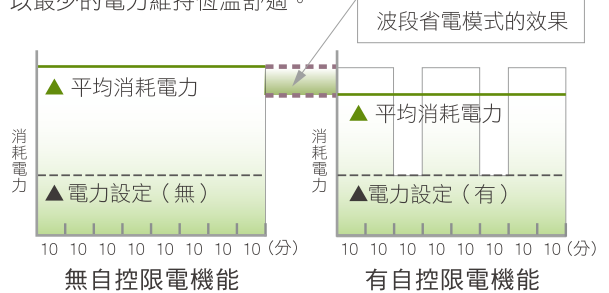

DC直流變頻馬達 耗能更少

日立ROYAL IVX室外機風扇，採用DC直流變頻馬達驅動比傳統AC馬達驅動，更能實現高效率省電運轉的理想。

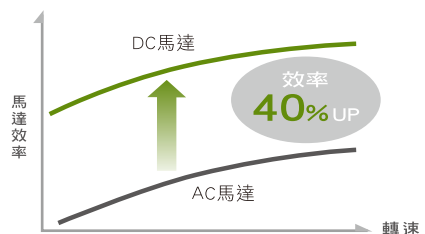



快 適

室內機可個別運轉 倍加舒適

不論有無日曬、寬闊或狹小的空間，日立ROYAL IVX都可依不同的條件狀況，讓二台室內機作個別運轉設定，迅速達到一致的舒適感。

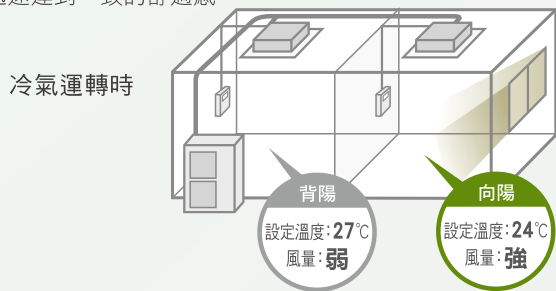

超靜音科技

採用低壓損吹出柵，並搭配薄型化大口徑新型螺旋風扇，達到低噪音境界。



低壓損的吹出柵

大口徑新型螺旋風扇

DC直流風扇馬達

因為風扇的口徑加大 (φ465 → φ544)，因此可降低回轉數與噪音。

有效降低震動，運轉時更順暢，降低噪音的產生。

夜間靜音模式

日立ROYAL IVX室外機具有優異的靜音性能，即使夜間運轉，也無擾鄰噪音，最令人安心。

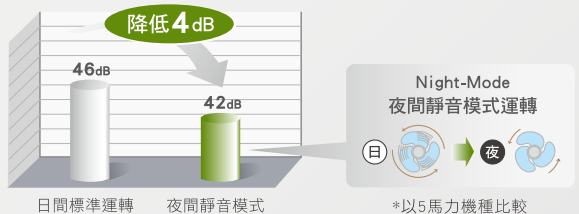

省 工事

只要一台室外機 安裝作業更省

依場所需要，二台室內機可做個別的運轉控制，因此讓室內機的安裝更具彈性，所以對應於一台室外機的配管、配線作業，可大為縮減。

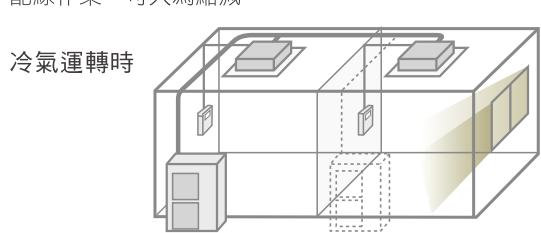

長配管設計 符合大樓需求

為因應愈來愈多的超高大樓，日立ROYAL IVX特別加長冷媒配管長度，以符合現代大樓設計施工的需求。

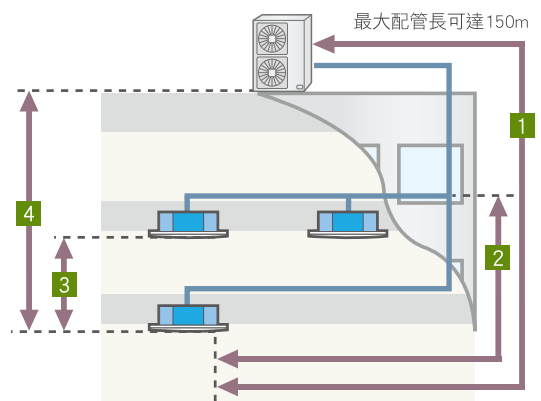

	100級	112級	125-155級	125-160級	200-250級	280-335級
	RAM-100YSQB	RAM-112FSQB 112YSQB	RAM-125FSQB 140FSQB 155FSQB	RAM-125FS(B) 140FS(B) 160FS(B)	RAM-200FSQ(D) 250FSQ(D)	RAM-280FS(D) 335FS(D)
配管最大長	70m	70m	75m	150m	150m	150m
相當長	90m	90m	95m	190m	190m	190m
分岐管到室內機	10m	10m	10m	40m	15m	15m
室內機間	3m	3m	3m	15m	15m	15m
室內機-室外機(上)	30m	30m	30m	50m	50m	50m
室內機-室外機(下)	20m	20m	20m	40m	40m	40m

ROYAL IVX系列 FS/FSB、FSQ/FSQD型

室 外 機 型 式								
		RAM-125FS(B)	RAM-140FS(B)	RAM-160FS(B)	RAM-200FSQ(D)	RAM-250FSQ(D)		
電 源		FSB型：AC單相 220V 60Hz / FS、FSQ型：AC三相 220V 60Hz / FSQD型：AC三相4線 380V 60Hz						
外形尺寸(寬×高×深)		mm	950 x 1,380 x 370	950 x 1,380 x 370	950 x 1,380 x 370	950 x 1,380 x 370	950 x 1,380 x 370	
冷 氣 能 力		kW	12.5	14.0	16.0	20.0	25.0	
冷 氣 消 耗 電 功 率		kW	2.65 / 2.56	3.20 / 3.18	3.96 / 3.82	5.06 / 5.04	7.29 / 7.35	
冷 氣 中 間 能 力		kW	5.7	6.3	7.2	9.0	11.3	
冷 氣 中 間 消 耗 電 功 率		kW	0.83 / 0.80	0.93 / 0.89	1.08 / 1.04	1.73 / 1.65	2.15 / 2.11	
C S P F		kWh/kWh	7.08 / 7.34	6.86 / 7.09	6.63 / 6.88	5.52 / 5.71	5.34 / 5.40	
室 外 機 C S P F		kWh/kWh	7.93 / 8.26	7.73 / 8.01	7.52 / 7.84	6.06 / 6.25	5.78 / 5.85	
能 源 效 率 等 級		—	1 級	1 級	1 級	1 級	1 級	
暖 氣 能 力		kW	14.0	16.0	18.0	22.4	28.0	
暖 氣 消 耗 電 功 率		kW	3.05 / 2.97	3.75 / 3.73	4.04 / 4.18	5.40 / 5.35	7.97 / 7.89	
運 轉 電 流	220V	冷 氣	A	13.4 / 7.5	16.2 / 9.3	20.0 / 11.1	14.8	21.3
		暖 氣	A	15.4 / 8.5	18.9 / 10.9	20.4 / 12.2	15.7	23.2
	380V	冷 氣	A	—	—	—	8.5	12.4
		暖 氣	A	—	—	—	9.0	13.3
啟 動 電 流	220V	A	14.0 / 8.0	14.0 / 8.0	14.0 / 8.0	7.0	7.0	
	380V	A	—	—	—	4.0	4.0	
壓 縮 機	型 式	—	全密閉渦卷式	全密閉渦卷式	全密閉渦卷式	全密閉渦卷式	全密閉渦卷式	
	馬 達 出 力	kW(極數) x 台數	3(6) x 1	3(6) x 1	3(6) x 1	4.8(6) x 1	4.8(6) x 1	
送 風 裝 置	風 量	m ³ /min	100	100	100	120	134	
	馬 達 出 力	kW(極數) x 台數	0.074 (8) x 2	0.074 (8) x 2	0.074 (8) x 2	0.183 (8) x 2	0.183 (8) x 2	
配 管 尺 寸	氣 配 管	mm	Φ 15.88 (附螺帽)	Φ 15.88 (附螺帽)	Φ 15.88 (附螺帽)	Φ 25.4 (附連接管)	Φ 25.4 (附連接管)	
	液 配 管	mm	Φ 9.53 (附螺帽)	Φ 9.53 (附螺帽)	Φ 9.53 (附螺帽)	Φ 9.53 (附螺帽)	Φ 12.7 (附螺帽)	
製 品 重 量		kg	110	110	110	138	138	
噪 音		dB (A)	46	49	53	57	59	
冷 媒	種 類	—	R410A	R410A	R410A	R410A	R410A	
	出 廠 充 填 量	kg	4.0	4.0	4.0	5.5	6.2	

ROYAL IVX / IVX系列 YSQB/FSQB型

室 外 機 型 式									
		RAM-100YSQB	RAM-112YSQB	RAM-112FSQB	RAM-125FSQB	RAM-140FSQB	RAM-155FSQB		
電 源		AC單相 220V 60Hz							
外形尺寸(寬×高×深)		mm	920 x 885 x 315	920 x 885 x 315	1,060 x 940 x 370	1,060 x 940 x 370	1,060 x 940 x 370	1,060 x 940 x 370	
冷 氣 能 力		kW	10.3	11.2	11.2	12.5	14.0	15.5	
冷 氣 消 耗 電 功 率		kW	3.01	2.98	2.67	2.85	3.88	4.70	
冷 氣 中 間 能 力		kW	4.70	5.04	5.04	5.63	6.30	7.00	
冷 氣 中 間 消 耗 電 功 率		kW	0.76	0.90	0.75	0.86	0.94	1.14	
C S P F		kWh/kWh	6.00	5.73	6.74	6.70	6.45	5.90	
室 外 機 C S P F		kWh/kWh	6.40	6.17	7.47	7.40	7.10	6.39	
能 源 效 率 等 級		—	1 級	1 級	1 級	1 級	1 級	1 級	
暖 氣 能 力		kW	11.2	12.5	12.5	14.0	16.0	17.0	
暖 氣 消 耗 電 功 率		kW	3.01	3.45	2.80	3.22	4.21	4.68	
運 轉 電 流	220V	冷 氣	A	14.0	14.2	13.5	14.6	19.6	23.7
		暖 氣	A	14.0	16.3	13.3	15.3	20.0	22.2
	380V	冷 氣	A	—	—	—	—	—	—
		暖 氣	A	—	—	—	—	—	—
啟 動 電 流	220V	A	13.0	13.0	13.0	13.0	13.0	13.0	
	380V	A	—	—	—	—	—	—	
壓 縮 機	型 式	—	迴轉式	迴轉式	迴轉式	迴轉式	迴轉式	迴轉式	
	馬 達 出 力	kW(極數) x 台數	1.805(4) x 1	1.805(4) x 1	3(4) x 1	3(4) x 1	3(4) x 1	3(4) x 1	
送 風 裝 置	風 量	m ³ /min	56	60	60	66	70	73	
	馬 達 出 力	kW(極數) x 台數	0.100 (8) x 1	0.100 (8) x 1	0.183 (8) x 1	0.183 (8) x 1	0.183 (8) x 1	0.183 (8) x 1	
配 管 尺 寸	氣 配 管	mm	Φ 15.88 (附螺帽)	Φ 15.88 (附螺帽)	Φ 15.88 (附螺帽)	Φ 15.88 (附螺帽)	Φ 15.88 (附螺帽)	Φ 15.88 (附螺帽)	
	液 配 管	mm	Φ 9.53 (附螺帽)	Φ 9.53 (附螺帽)	Φ 9.53 (附螺帽)	Φ 9.53 (附螺帽)	Φ 9.53 (附螺帽)	Φ 9.53 (附螺帽)	
製 品 重 量		kg	68	68	76	76	76	76	
噪 音		dB (A)	52	53	49	51	53	54	
冷 媒	種 類	—	R410A	R410A	R410A	R410A	R410A	R410A	
	出 廠 充 填 量	kg	3.2	3.2	3.2	3.4	3.4	3.4	

標準規格表

ROYAL IVX系列 FS/FSD型

室 外 機 型 式			電 源		RAM-280FS(D)		RAM-335FS(D)	
					FS型：AC三相 220V 60Hz / FSD型：AC三相4線 380V 60Hz			
外形尺寸(寬×高×深)			mm	1,100 x 1,650 x 390		1,100 x 1,650 x 390		
冷氣能力			kW	28.0		33.5		
冷氣消耗電功率			kW	7.94 / 7.49		12.00 / 11.70		
冷氣中間能力			kW	12.6		15.1		
冷氣中間消耗電功率			kW	2.34 / 2.22		2.74 / 2.73		
C S P F			kWh/kWh	5.47 / 5.78		5.21 / 5.26		
室外機 C S P F			kWh/kWh	5.94 / 6.31		5.58 / 5.64		
能源效率等級			—	1 級		1 級		
暖氣能力			kW	31.5		37.5		
暖氣消耗電功率			kW	9.30 / 8.63		12.80 / 12.10		
運轉電流	220V	冷氣	A	23.2		35.0		
		暖氣	A	27.1		37.3		
	380V	冷氣	A	12.6		19.8		
		暖氣	A	14.6		20.4		
啟動電流	220V	A	7.0		7.0			
	380V	A	4.0		4.0			
壓縮機	型 式	—	全密閉渦卷式		全密閉渦卷式			
	馬達出力	kW(極數) x 台數	4.8(6) x 1		4.8(6) x 1			
送風裝置	風 量	m ³ /min	163		163			
	馬達出力	kW(極數) x 台數	0.183 (8) + 0.20(6)		0.183 (8) + 0.20(6)			
配管尺寸	氣 配 管	mm	Φ 28.6 (附連接管)		Φ 28.6 (附連接管)			
	液 配 管	mm	Φ 12.7 (附螺帽)		Φ 12.7 (附螺帽)			
製 品 重 量			kg	173		183		
噪 音			dB (A)	60		62		
冷 媒	種 類	—	R410A		R410A			
	出廠充填量	kg	6.5		7.8			

註：規格表內各項數據是在無風管室內機合計容量為100%時，依據下述條件測試求得。

- 冷氣：室內溫度：27°C(DB) / 19.0°C(WB) 室外溫度：35°C(DB)
- 暖氣：室內溫度：20°C(DB) 室外溫度：7°C(DB) / 6°C(WB)
- 配管長：7.5m
- 配管高低差：0m
- 接續容量範圍為50%~130%。
- 室外機噪音值為冷氣運轉時，在機體正前方1m與距離地面高1.5m處測得之數據，暖氣運轉時噪音值會高約1-2dB。
- 噪音值是在無響室中量測，現地會因安裝環境的噪音、反射音等的影響而升高。
- 變頻機種為提供更舒適的環境，會有超頻運轉的可能性，上表之運轉電流為額定條件下之數據非最大電流，現地準備之漏電斷路器(ELB)、電源開關、保險絲、電源線等部品，請參考相關安裝說明書或技術手冊選定。

埋入型

機外靜壓設定，實現風管型多方向，分散空調的特性。



FS 型



F 型 / CT 型

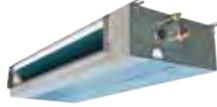

超薄CT型

DC-MOTOR

DC-MOTOR

主要機能

舒適性			維修工事			控制			另購品										
自動轉向	風向選擇	風量調整6段	除濕	高天花板對應	定時運轉	排水器	濾網清洗顯示	故障診斷機能	無線遙控器對應	2支遙控器運轉	1個遙控器群組控制	遠方遙控對應	集中控制對應	全熱交換運動運轉對應	脫臭濾網	耐久性濾網	高潔淨濾網	抗菌清淨濾網	昇降式裝飾框
-	-	●	●	-	●	*	●	●	●	●	●	●	●	●	-	●	●	-	-

註：`*` F型為另購品

快適

低噪音23dB(A)〔22級〕

- 利用氣流解析方式，消除機體內的通風阻抗，配合新型靜音風扇，有效降低噪音。
- 22級機種的噪音值僅23dB(A)，最適合特別要求安靜的小房間。

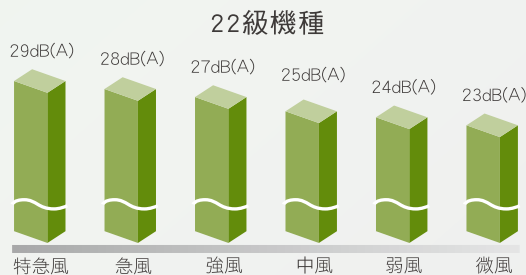

高品質的空調 更清淨

機型	回風箱	適用濾網
RPI-22FC~200FG型 RPI-22~160CT型	有	銀離子負離子濾網 (內附) 耐久性濾網 (另購品)
RPI-8、10FS型	有	濾網 (內附)

註：另購品詳見P.102

省工事

從遙控器作機外靜壓的設定

配合現地風管的施工狀況，即使在施工後，亦能由有線遙控器作簡單的機外靜壓（低、標準、高）之設定。

下側及背面回風兩用

(限RPI-22FC~200FG、RPI-22~160CT)

特殊的兩用型回風設計，無論靠牆或狹小空間，安裝與性能均不受限制，設置場所的選擇更自由。



背面回風



下側回風

新科技



PC-ARFG-T / PC-ARFG2-T

凍結洗淨 (限CT型/限搭配PC-ARFG-T / PC-ARFG2-T)

- 有效洗淨塵埃和油垢，使蒸發器常保乾淨。
- 避免熱交換性能衰退。
- 吹出更清新空氣，無臭酸味問題。
- 塵埃、油垢與黴菌可有效被水清除。

* 內建紅外線接收器、線控器搭載NFC (airCloud Tap)
限搭配PC-ARFG2-T。

重量更輕

因輕量化設計，使機體在吊往天花板內的作業更容易，安裝作業更便利。

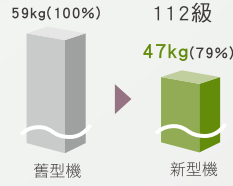

風管作業 更省材料費

由於機體的小型化設計，現地的風管安裝尺寸也小型化，可節省風管費用。

- 112級の場合 ● 吸入側：高316mm×寬904mm(舊型機的90%)
- 吹出側：高280mm×寬904mm(舊型機的80%)

配線工事簡單化

採無極性2芯式的傳送線，防止在配線作業時，因正、負極的錯誤，而導致傳送不正常的現象發生。

傳送線的無極性化

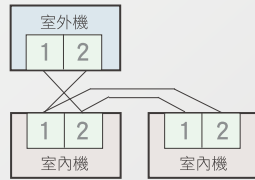

超薄機體 更易安裝 (限RPIZ-CT型)

全新超薄機體，高度減少至192mm，在狹小的天花板內都能很容易的安裝。

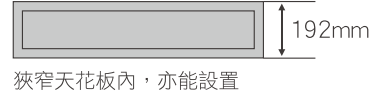

內藏式排水器 (F型：另購品 / CT型：內附) 簡化工事

內藏式排水器，縮小了因安裝排水器而向外延伸的尺寸，減少了設置場所的約束。採用高揚程排水器，提高排水揚程為500mm。

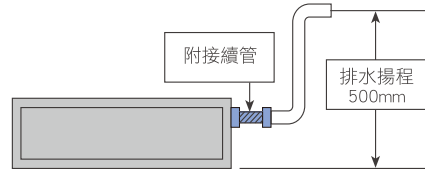

標準規格表 [F、FS型]

室內機型式	RPI-22FC	RPI-28FT	RPI-36FR	RPI-45FM	RPI-50FF	RPI-56FN	RPI-63FS	RPI-71FE	RPI-80FL
電源	AC單相 220V 60Hz	AC單相 220V 60Hz	AC單相 220V 60Hz	AC單相 220V 60Hz	AC單相 220V 60Hz	AC單相 220V 60Hz	AC單相 220V 60Hz	AC單相 220V 60Hz	AC單相 220V 60Hz
外形尺寸(寬×高×深)	mm 620 x 250 x 550	620 x 250 x 550	760 x 250 x 550	940 x 250 x 550	940 x 250 x 550	940 x 250 x 550	1,130 x 250 x 550	1,130 x 250 x 550	1,130 x 250 x 550
冷氣能力	kW 2.2	2.8	3.6	4.5	5.0	5.6	6.3	7.1	8.0
消耗電功率	kW 0.029	0.029	0.033	0.034	0.037	0.037	0.059	0.059	0.074
暖氣能力	kW 2.6	3.3	4.1	5.2	5.6	6.5	7.5	8.5	9.0
噪音 (特急-急-強-中-弱-微)	dB(A) 32-31-30-29-27-26	32-31-30-29-27-26	32-31-30-29-26-25	32-31-30-29-27-26	33-32-31-30-27-26	33-32-31-30-27-26	35-33-32-31-30-29	35-33-32-31-30-29	37-34-33-32-30-29
送風裝置	機外靜壓(高-標準-低)	Pa (50)*1-30-10-5	(50)*1-30-10-5	(70)*1-40-10-5	(70)*1-40-10-5	(70)*1-40-10-5	(70)*1-40-10-5	70-(40)*1-10-5	70-(40)*1-10-5
	風量(特急-急-強-中-弱-微)	m ³ /min 9-8-8-5-8-7-5-7	9-8-8-5-8-7-5-7	13-11-5-11-10-9-8	14-13-5-13-12-11-10	15-14-13-5-13-12-11	15-14-13-5-13-12-11	19-17-16-15-14-13	19-17-16-15-14-13
	馬達出力	kW 0.039	0.039	0.061	0.096	0.096	0.096	0.096	0.096
配管尺寸	氣配管	mm Φ12.7 (附螺帽)	Φ12.7 (附螺帽)	Φ12.7 (附螺帽)	Φ12.7 (附螺帽)	Φ15.88 (附螺帽)	Φ15.88 (附螺帽)	Φ15.88 (附螺帽)	Φ15.88 (附螺帽)
	液配管	mm Φ6.35 (附螺帽)	Φ6.35 (附螺帽)	Φ6.35 (附螺帽)	Φ6.35 (附螺帽)	Φ6.35 (附螺帽)	Φ6.35 (附螺帽)	Φ9.53 (附螺帽)	Φ9.53 (附螺帽)
	回風口尺寸(寬×高)	mm 584 x 216	584 x 216	724 x 216	904 x 216	904 x 216	904 x 216	1,094 x 216	1,094 x 216
	出風口尺寸(寬×高)	mm 584 x 180	584 x 180	724 x 180	904 x 180	904 x 180	904 x 180	1,094 x 180	1,094 x 180
	排水管尺寸	— MPT 3/4"	MPT 3/4"	MPT 3/4"	MPT 3/4"	MPT 3/4"	MPT 3/4"	MPT 3/4"	MPT 3/4"
	製品重量	kg 24	24	28	33	33	33	37	37
冷媒	R410A	R410A	R410A	R410A	R410A	R410A	R410A	R410A	R410A

室內機型式	RPI-90FK	RPI-112FQ	RPI-125FY	RPI-140FZ	RPI-160FJ	RPI-180FD	RPI-200FG	RPI-8FSN3E	RPI-10FSN3E
電源	AC單相 220V 60Hz	AC單相 220V 60Hz	AC單相 220V 60Hz	AC單相 220V 60Hz	AC單相 220V 60Hz	AC單相 220V 60Hz	AC單相 220V 60Hz	AC單相 220V 60Hz	AC單相 220V 60Hz
外形尺寸(寬×高×深)	mm 1,130 x 250 x 550	940 x 350 x 800	1,300 x 350 x 800	1,300 x 350 x 800	1,300 x 350 x 800	1,820 x 350 x 800	1,820 x 350 x 800	1,592 x 423 x 600	1,592 x 423 x 600
冷氣能力	kW 9.0	11.2	12.5	14.0	16.0	18.0	20.0	22.4	28.0
消耗電功率	kW 0.074	0.156	0.200	0.200	0.230	0.230	0.230	1.220	1.380
暖氣能力	kW 10.0	12.5	14.0	16.0	18.0	20.0	22.4	25.0	31.5
噪音 (特急-急-強-中-弱-微)	dB(A) 37-34-33-32-30-29	39-35-32-30-28-27	42-40-38-36-34-32	42-40-38-36-34-32	43-41-39-37-35-33	46-45-44-42-39-36	46-45-44-42-39-36	56 - 49	57 - 50
送風裝置	機外靜壓(高-標準-低)	Pa 70-(40)*1-10-5	150-50-10	150-50-10	150-50-10	150-50-10	150-50-10	370 - 325	290 - 170
	風量(特急-急-強-中-弱-微)	m ³ /min 21-18-17-16-15-5-15	33-27-23-21-19-17	39-37-33-29-26-23	39-37-33-29-26-23	42-39-36-33-30-27	50-48-45-42-38-35	50-48-45-42-38-35	60 - 52
	馬達出力	kW 0.096	0.250	0.250	0.250	0.250	0.250	1.250	1.250
配管尺寸	氣配管	mm Φ15.88 (附螺帽)	Φ15.88 (附螺帽)	Φ15.88 (附螺帽)	Φ15.88 (附螺帽)	Φ15.88 (附螺帽)	Φ19.05 (附螺帽)	Φ19.05 (銅管焊接)	Φ22.2 (銅管焊接)
	液配管	mm Φ9.53 (附螺帽)	Φ9.53 (附螺帽)	Φ9.53 (附螺帽)	Φ9.53 (附螺帽)	Φ9.53 (附螺帽)	Φ9.53 (附螺帽)	Φ9.53 (附螺帽)	Φ9.53 (附螺帽)
	回風口尺寸(寬×高)	mm 1,094 x 216	904 x 316	1,254 x 316	1,254 x 316	1,254 x 316	1,774 x 316	1,774 x 316	1,375 x 324
	出風口尺寸(寬×高)	mm 1,094 x 180	904 x 280	1,254 x 280	1,254 x 280	1,254 x 280	1,774 x 280	1,774 x 280	842 x 250
	排水管尺寸	— MPT 3/4"	MPT 3/4"	MPT 3/4"	MPT 3/4"	MPT 3/4"	MPT 3/4"	Φ25 OD	Φ25 OD
	製品重量	kg 37	47	58	58	58	78	85	87
冷媒	R410A	R410A	R410A	R410A	R410A	R410A	R410A	R410A	R410A

註：規格表內各項數據是依據下述條件測試求得。

- 冷氣：室內溫度：27°C(DB) / 19.0°C(WB) 室外溫度：35°C(DB)
- 暖氣：室內溫度：20°C(DB) 室外溫度：7°C(DB) / 6°C(WB)
- 配管長：7.5m ● 配管高低差：0m
- *1()內的靜壓值，出廠前需先行受注。
- 噪音值是在機體中心正下方垂直距離1.5m處測得之數據。
- 噪音值為機外靜壓在標準狀態，採背面回風且未裝過濾網時量測，若改下面回風噪音值會高約5dB。
- 若安裝時機外靜壓與機體設定值不同，噪音值可能會升高。(8、10FSN3E型無法改下面回風)
- 噪音值是在無響室中量測，現地會因安裝環境的噪音、反射音等的影響而升高。
- 機體的機外靜壓在出廠時是設定在標準的狀態(8、10FSN3E型為低靜壓狀態)。(22-90F型：10Pa，112-200F型：50Pa)。

標準規格表〔CT型〕

室內機型式	RPI-22CT	RPI-28CT	RPI-36CT	RPI-45CT	RPI-50CT	RPI-56CT	RPI-63CT
電源	AC 單相 220V 60Hz	AC 單相 220V 60Hz	AC 單相 220V 60Hz	AC 單相 220V 60Hz	AC 單相 220V 60Hz	AC 單相 220V 60Hz	AC 單相 220V 60Hz
外形尺寸(寬×高×深)	mm 620 x 250 x 550	620 x 250 x 550	760 x 250 x 550	940 x 250 x 550	940 x 250 x 550	940 x 250 x 550	1,130 x 250 x 550
冷氣能力	kW 2.2	2.8	3.6	4.5	5.0	5.6	6.3
消耗電功率	kW 0.029	0.029	0.033	0.034	0.037	0.037	0.059
暖氣能力	kW 2.6	3.3	4.1	5.2	5.6	6.5	7.5
噪音(特急-急-強-中-弱-微)	dB(A) 32-31-30-29-27-26	32-31-30-29-27-26	32-31-30-29-26-25	32-31-30-29-27-26	33-32-31-30-27-26	33-32-31-30-27-26	35-33-32-31-30-29
送風裝置	機外靜壓(高-標準-低)	Pa (50)*1-30-10-5	(50)*1-30-10-5	(70)*1-40-10-5	(70)*1-40-10-5	(70)*1-40-10-5	(70)*1-40-10-5
風量(特急-急-強-中-弱-微)	m ³ /min 9-8.8-8.5-8-7.5-7	9-8.8-8.5-8-7.5-7	13-11.5-11-10-9-8	14-13.5-13-12-11-10	15-14-13.5-13-12-11	15-14-13.5-13-12-11	19-17-16-15-14-13
馬達出力	kW 0.039	0.039	0.061	0.096	0.096	0.096	0.096
配管尺寸	氣配管 mm φ 12.7 (附螺帽)	φ 12.7 (附螺帽)	φ 12.7 (附螺帽)	φ 12.7 (附螺帽)	φ 15.88 (附螺帽)	φ 15.88 (附螺帽)	φ 15.88 (附螺帽)
液配管	mm φ 6.35 (附螺帽)	φ 6.35 (附螺帽)	φ 6.35 (附螺帽)	φ 6.35 (附螺帽)	φ 6.35 (附螺帽)	φ 6.35 (附螺帽)	φ 9.53 (附螺帽)
回風口尺寸(寬×高)	mm 584 x 216	584 x 216	724 x 216	904 x 216	904 x 216	904 x 216	1,094 x 216
出風口尺寸(寬×高)	mm 584 x 180	584 x 180	724 x 180	904 x 180	904 x 180	904 x 180	1,094 x 180
排水管尺寸	— VP25	VP25	VP25	VP25	VP25	VP25	VP25
製品重量	kg 24	24	28	33	33	33	37
冷媒	R410A	R410A	R410A	R410A	R410A	R410A	R410A

室內機型式	RPI-71CT	RPI-80CT	RPI-90CT	RPI-112CT	RPI-125CT	RPI-140CT	RPI-160CT
電源	AC 單相 220V 60Hz	AC 單相 220V 60Hz	AC 單相 220V 60Hz	AC 單相 220V 60Hz	AC 單相 220V 60Hz	AC 單相 220V 60Hz	AC 單相 220V 60Hz
外形尺寸(寬×高×深)	mm 1,130 x 250 x 550	1,130 x 250 x 550	1,130 x 250 x 550	940 x 350 x 800	1,300 x 350 x 800	1,300 x 350 x 800	1,300 x 350 x 800
冷氣能力	kW 7.1	8.0	9.0	11.2	12.5	14.0	16.0
消耗電功率	kW 0.059	0.074	0.074	0.156	0.200	0.200	0.230
暖氣能力	kW 8.5	9.0	10.0	12.5	14.0	16.0	18.0
噪音(特急-急-強-中-弱-微)	dB(A) 35-33-32-31-30-29	37-34-33-32-30-29	37-34-33-32-30-29	39-35-32-30-28-27	42-40-38-36-34-32	42-40-38-36-34-32	43-41-39-37-35-33
送風裝置	機外靜壓(高-標準-低)	Pa 70-(40)*1-10-5	70-(40)*1-10-5	150-50-10	150-50-10	150-50-10	150-50-10
風量(特急-急-強-中-弱-微)	m ³ /min 19-17-16-15-14-13	21-18-17-16-15.5-15	21-18-17-16-15.5-15	33-27-23-21-19-17	39-37-33-29-26-23	39-37-33-29-26-23	42-39-36-33-30-27
馬達出力	kW 0.096	0.096	0.096	0.250	0.250	0.250	0.250
配管尺寸	氣配管 mm φ 15.88 (附螺帽)	φ 15.88 (附螺帽)	φ 15.88 (附螺帽)	φ 15.88 (附螺帽)	φ 15.88 (附螺帽)	φ 15.88 (附螺帽)	φ 15.88 (附螺帽)
液配管	mm φ 9.53 (附螺帽)	φ 9.53 (附螺帽)	φ 9.53 (附螺帽)	φ 9.53 (附螺帽)	φ 9.53 (附螺帽)	φ 9.53 (附螺帽)	φ 9.53 (附螺帽)
回風口尺寸(寬×高)	mm 1,094 x 216	1,094 x 216	1,094 x 216	904 x 316	1,254 x 316	1,254 x 316	1,254 x 316
出風口尺寸(寬×高)	mm 1,094 x 180	1,094 x 180	1,094 x 180	904 x 280	1,254 x 280	1,254 x 280	1,254 x 280
排水管尺寸	— VP25	VP25	VP25	VP25	VP25	VP25	VP25
製品重量	kg 37	37	37	47	58	58	58
冷媒	R410A	R410A	R410A	R410A	R410A	R410A	R410A

註：規格表內各項數據是依據下述條件測試求得。

- 冷氣：室內溫度：27°C(DB) / 19.0°C(WB) 室外溫度：35°C(DB)
- 暖氣：室內溫度：20°C(DB) 室外溫度：7°C(DB) / 6°C(WB)
- 配管長：7.5m ● 配管高低差：0m
- *1()內的靜壓值，出廠前需先行受注。
- 噪音值是在機體中心正下方垂直距離1.5m處測得之數據。
- 噪音值為機外靜壓在標準狀態，採背面回風且未裝過濾網時量測，若改下面回風噪音值會高約5dB。
- 若安裝時機外靜壓與機體設定值不同，噪音值可能會升高。
- 噪音值是在無響室中量測，現地會因安裝環境的噪音、反射音等的影響而升高。
- 機體的機外靜壓在出廠時是設定在標準的狀態。(22~90級：10Pa，112~160級：50Pa)。

另購品

備有高清淨濾網、排水器等另購品，可滿足高品質的空調需求。

另購品組合圖

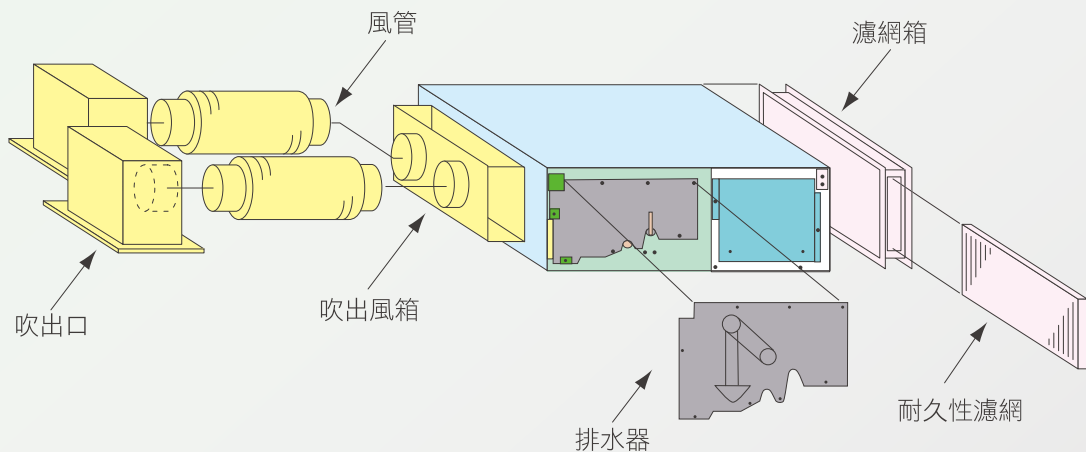

註：粉紅色部分為另購品，黃色部分為現場準備品。

〈CT型為標配品〉

標準規格表〔CT型〕

室內機型式	RPIZ-22CT	RPIZ-28CT	RPIZ-36CT	RPIZ-40CT
電源	AC 單相 220V 60Hz	AC 單相 220V 60Hz	AC 單相 220V 60Hz	AC 單相 220V 60Hz
外形尺寸(寬×高×深) mm	700 x 192 x 447	700 x 192 x 447	700 x 192 x 447	910 x 192 x 447
冷氣能力 kW	2.2	2.8	3.6	4.0
消耗電功率 kW	0.040	0.040	0.040	0.030
暖氣能力 kW	2.5	3.2	4.0	4.5
噪音(特急-急-強-中-弱-微) dB(A)	29-28-27-25-24-23	30-29-28-26-25-24	30-29-28-26-25-24	30-29-28-27-26-25
送風裝置				
機外靜壓(高-標準-低) Pa	30-10-0	30-10-0	30-10-0	30-10-0
風量(特急-急-強-中-弱-微) m ³ /min	6.8-6.1-5.6-5.2-4.8-4.5	8.5-7.9-7.6-5.5-5	8.5-7.9-7.6-5.5-5	10-9-8-7.5-6.5-6
馬達出力 kW	0.040	0.040	0.040	0.040
配管尺寸				
氣配管 mm	Φ 12.7(附螺帽)	Φ 12.7(附螺帽)	Φ 12.7(附螺帽)	Φ 12.7(附螺帽)
液配管 mm	Φ 6.35(附螺帽)	Φ 6.35(附螺帽)	Φ 6.35(附螺帽)	Φ 6.35(附螺帽)
回風口尺寸(寬×高) mm	549 x 171	549 x 171	549 x 171	759 x 171
出風口尺寸(寬×高) mm	540 x 130	540 x 130	540 x 130	750 x 130
排水管尺寸	—	VP25	VP25	VP25
製品重量 kg	16	16	16	19
冷媒	R410A	R410A	R410A	R410A

室內機型式	RPIZ-50CT	RPIZ-56CT	RPIZ-63CT	RPIZ-71CT
電源	AC 單相 220V 60Hz	AC 單相 220V 60Hz	AC 單相 220V 60Hz	AC 單相 220V 60Hz
外形尺寸(寬×高×深) mm	1180 x 192 x 447	1180 x 192 x 447	1180 x 192 x 447	1180 x 192 x 447
冷氣能力 kW	5.0	5.6	6.3	7.1
消耗電功率 kW	0.060	0.060	0.060	0.060
暖氣能力 kW	5.6	6.3	7.1	8.0
噪音(特急-急-強-中-弱-微) dB(A)	33-32-30-29-27-26	33-32-30-29-27-26	33-32-30-29-28-27	33-32-30-29-28-27
送風裝置				
機外靜壓(高-標準-低) Pa	50-10-0	50-10-0	50-10-0	50-10-0
風量(特急-急-強-中-弱-微) m ³ /min	14.5-13.2-11.8-10.5-9.2-8	14.5-13.2-11.8-10.5-9.2-8	16.5-15-13-12-10-9	16.5-15-13-12-10-9
馬達出力 kW	0.060	0.060	0.060	0.060
配管尺寸				
氣配管 mm	Φ 15.88(附螺帽)	Φ 15.88(附螺帽)	Φ 15.88(附螺帽)	Φ 15.88(附螺帽)
液配管 mm	Φ 6.35(附螺帽)	Φ 6.35(附螺帽)	Φ 9.53(附螺帽)	Φ 9.53(附螺帽)
回風口尺寸(寬×高) mm	1,029 x 171	1,029 x 171	1,029 x 171	1,029 x 171
出風口尺寸(寬×高) mm	1,020 x 130	1,020 x 130	1,020 x 130	1,020 x 130
排水管尺寸	—	VP25	VP25	VP25
製品重量 kg	24	24	24	24
冷媒	R410A	R410A	R410A	R410A

註：規格表內各項數據是依據下述條件測試求得。

- 冷氣：室內溫度：27°C(DB) / 19.0°C(WB) 室外溫度：35°C(DB)
- 暖氣：室內溫度：20°C(DB) 室外溫度：7°C(DB) / 6°C(WB)
- 配管長：7.5m
- 配管高低差：0m
- 噪音值是在機體中心正下方垂直距離1.5m處測得之數據。
- 噪音值為機外靜壓在標準狀態，採背面回風且未裝過濾網時量測，若改下面回風噪音值會高約5dB。
- 若安裝時機外靜壓與機體設定值不同，噪音值可能會升高。
- 噪音值是在無響室中量測，現地會因安裝環境的噪音、反射音等的影響而升高。
- 機體的機外靜壓在出廠時是設定在標準(10Pa)的狀態。

另購品

備有高清淨濾網另購品，可滿足高品質的空調需求。

另購品組合圖

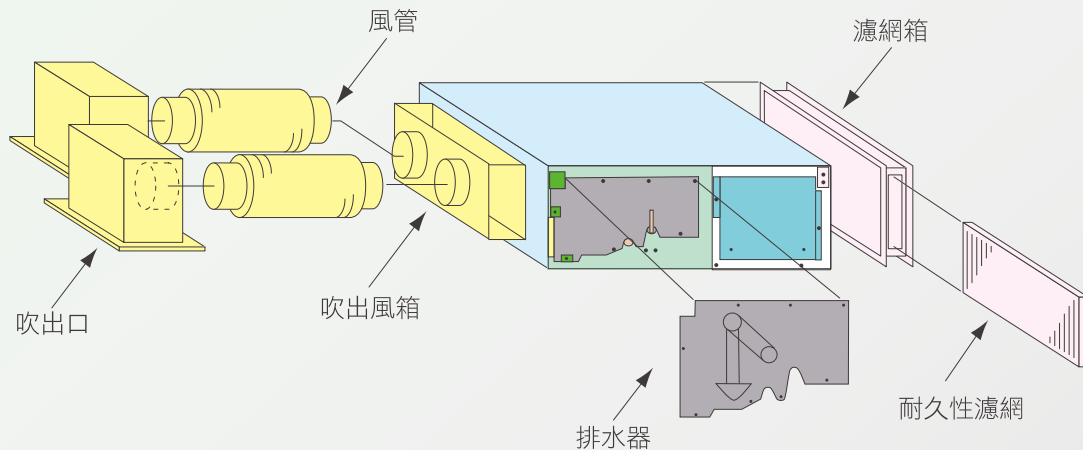

註：粉紅色部分為另購品，黃色部分為現場準備品。

〈CT型為標配品〉

室內機 嵌入式 4方向

採用DC送風馬達入力
及重量減少50%。



DC-MOTOR



CT型

DC-MOTOR



F型

主要機能

舒適性			維修工事			控制			另購品										
自動轉向	風向選擇	個別葉片方向設定	風量調整4段	除濕	高天花板對應	定時運轉	排水器	濾網清洗顯示	故障診斷機能	無線遙控器對應	2支遙控器運轉	1個遙控器群組控制	遠方遙控對應	集中控制對應	全熱交換運動運轉對應	高潔淨濾網	抗菌清淨濾網	昇降式裝飾框	電子集塵器
●	●	*	●	●	●	●	●	●	●	●	●	●	●	●	●	●	●	●	●

註：“*”限搭配有線遙控器PC-ARFG-T / PC-ARFG2-T、PC-AT時

快 適

靜音效果佳

- 機體小型化，降低通風阻抗約24%，達到靜音境界。
- 採用三次元大口徑渦輪風扇，使送風效率提升20%。另外，為減低DC馬達特有的異音，於回轉軸外作特殊降低震動的設計。



高品質的空調 更清淨

- 附有光觸媒脫臭濾網的電子集塵器（另購品），是業界第一個取得SEK認證的抗菌加工高性能濾網，讓空氣品質更好。



纖維製品新機能評價協議會
認證號碼076SA09

註：
"SEK認證"是指產品達到「日本纖維製品新機能評價協議會」所制定的基準，是保證品質和安全的認證機構。此認證的製品特別要滿足：
(1) 抗菌性
(2) 效果的耐久性
(3) 加工的安全性

- 抗菌加工清淨濾網（另購品）因無機系與有機系抗菌材的中和作用，而能抑制一般細菌和黴菌的繁殖。可依使用的目的選用標準式或高性能（比色法效率為65%）的抗菌加工清淨濾網。採雙層抗菌構造（比色法效率為65%），不僅能抑制黴菌、塵蟎…等的繁殖，還能有效地消除空氣中的細菌。

個別設定葉片方向，氣流控制更自由

4方向葉片可個別調整角度，按照環境及需要作不同的氣流設定。（限搭配高機能有線遙控器PC-ARFG-T或彩色觸控型有線遙控器PC-AT時）

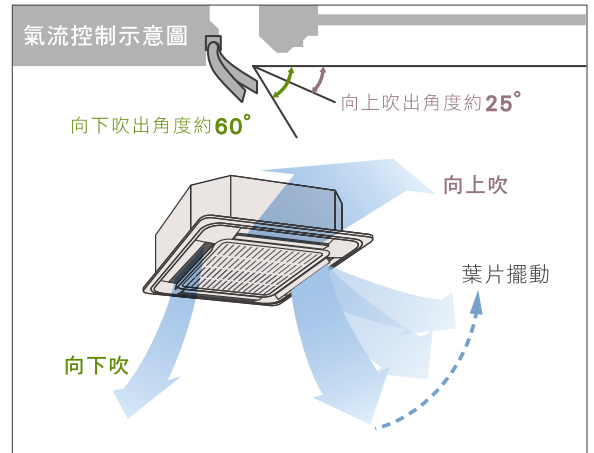

吹出角度的調整

調整至需要角度後固定，或可選擇葉片擺動。

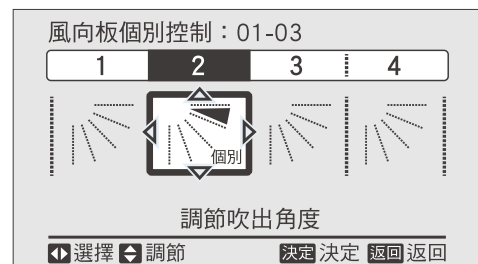

安裝工事更便利

不論有無日曬、寬闊或狹小的空間，日立IVX都可依其不同的條件狀況，讓二台室內機作個別運轉設定，迅速達到一致的舒適感。

- 天花板的安裝開口尺寸 860~910mm，除提昇了開口尺寸的自由性，更減少切除天花板的工作量。
- 不用拆卸裝飾框，改而拆下其角板，即可簡單地調整機體高度，讓室內裝潢更完美。
- 為改善配管作業，將冷煤配管與排水管分別置於機體不同角落。
- 正方形的吊掛孔，機體安裝方向更自由。即使吊掛螺栓位置不改變，亦能配合配管出口處的變更。
- 另外，裝飾框方向也能作360°安裝，連續排列時整齊劃一。

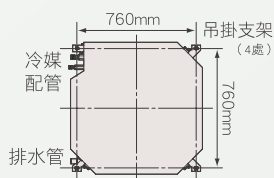
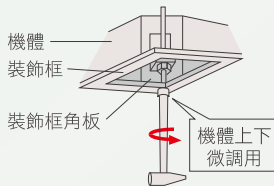
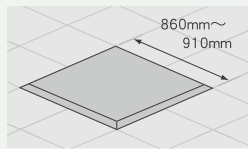

安裝自由度提高

不論有無日曬、寬闊或狹小的空間，日立IVX都可依其不同的條件狀況，讓二台室內機作個別運轉設定，迅速達到一致的舒適感。

- 全系列裝飾框統一為 950mm×950mm，讓安裝作業更為便利、快速。
- 內附高揚程排水器，排水高度可以達850mm (舊型機為600mm)。
- 機體輕薄化，所以在狹小的天花板內亦能安裝。特別是2.5馬力以下的機種，其高度僅248mm (安裝昇降式裝飾框時，須加80mm)。
- 使用增速機能設定，送風距離可達4.2m高(5馬力機)，若配合昇降式裝飾框，更可達5m高。因此，對不同需求的商店或展示間等，皆能傳送舒適的空調。

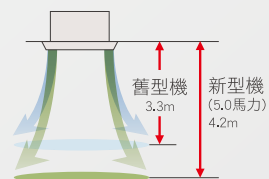
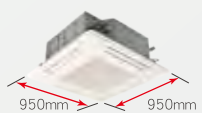

		吹出口數									
		1.0~2.0馬力			2.5~3.0馬力			4.0~6.0馬力			
天花板高度	RCI-28CT-160CT RCI-28FT-160FJ	急風 特急風	2.7 3.5	3.0 3.6	3.3 3.6	2.7 3.5	3.0 3.6	3.3 3.6	3.2 4.2	3.6 4.3	4.0 4.3
			4方向	3方向	2方向	4方向	3方向	2方向	4方向	3方向	2方向

註：●吹出口方向設定需另購遮板。

(單位：m)

體貼設計 清理更容易

採用寬葉片配合風道的改善，使送風更平順，可防止天花板上污垢的堆積。

另外，因使用無植毛葉片，所以灰塵不易沾附，擦拭清理更簡便。

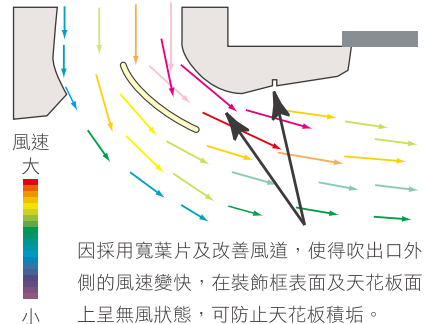

昇降式吸氣柵方便日常清理

可用遙控器 (限搭配高機能有線遙控器PC-ARFG-T/PC-ARFG2-T) 將昇降式裝飾框 (另購品) 內的吸氣柵、過濾網降至手邊，再經簡單的拆裝，即可完成日常的清理工作。

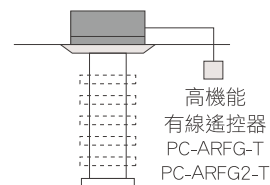

下降距離多段設定

可設定1.0m, 1.5m, 2.0m, 2.5m, 3.0m, 3.5m, 4.0m

吊線固定梢

將吸氣柵的吊線固定梢(共4處)逆時針扭轉即可簡單的取下清洗。(請確實拿好吸氣柵，避免落下損壞)

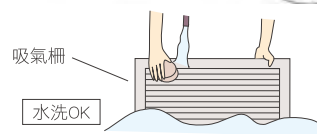
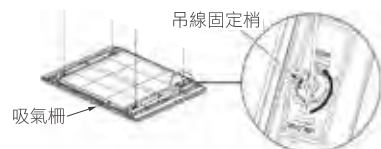

- 每月定期清洗過濾網，可節省電費。



PC-ARFG-T / PC-ARFG2-T

凍結洗淨 (限CT型/限搭配PC-ARFG-T / PC-ARFG2-T)

- 有效洗淨塵埃和油垢，使蒸發器常保乾淨。
- 避免熱交換性能衰退。
- 吹出更清新空氣，無臭酸味問題。
- 塵埃、油垢與黴菌可有效被水清除。

* 內建紅外線接收器、線控器搭載NFC(airCloud Tap) 限搭配PC-ARFG2-T。

室內機
**嵌入式
 4方向**

完美融入空間設計
 更易安裝、更省成本。



P-GP160NAPU



限CT型/限搭配PC-ARFG-T、PC-ARFG2-T

SI (Silent-Iconic)™

昇降面板



榮獲德國、日本產品設計獎

高機能
 極簡風

功能與設計 完美一體

隱形設計的中央進氣口，與空間巧妙融合；深色的出風口則降低其存在感，完美平衡功能與設計，展現精確的氣流控制。

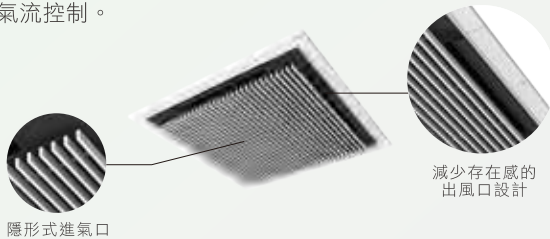

極致 舒適

氣流不直吹，舒適性更提升，獨特設計面板具有與日立立冷氣「嵌入式4方向」同樣的卓越功能，可防止氣流直吹人體。

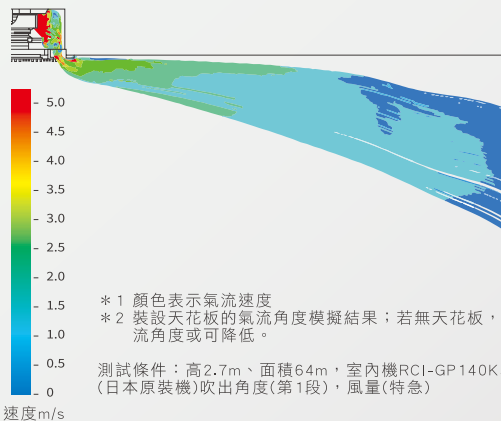

易安裝 設計巧思

滑動式邊角設計，面板可輕易用螺絲固定安裝。

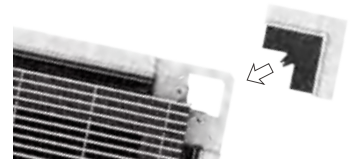

視覺 輕量化

藉由在面板和天花板之間創造一個小空間更融入天花板的設計達成視覺輕量化與天花板協調融合的感受。



多段昇降 易清潔

採用「昇降格柵設計面板」可輕易清洗濾網。昇降高度達四公尺，因此可安裝於較高的天花板。

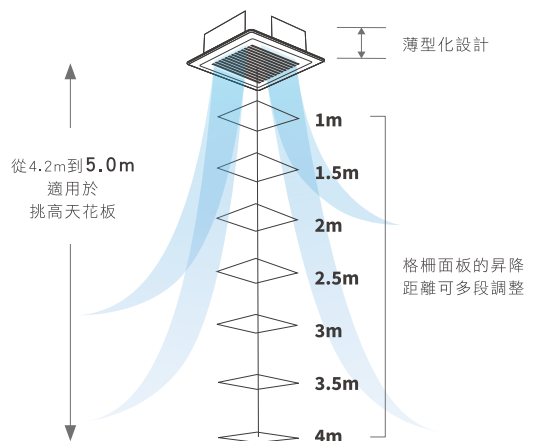



室內機
嵌入型
4方向
 雙紅外線感測科技，
 自動控制氣流，舒適
 最佳化。

P-AP160NAE2



限CT型/限搭配PC-ARFG-T、PC-ARFG2-T

DS (Double-Smart)

感知面板

快適
 省電

從天花板觀察
 「人體感知偵測器」
 的感測區域

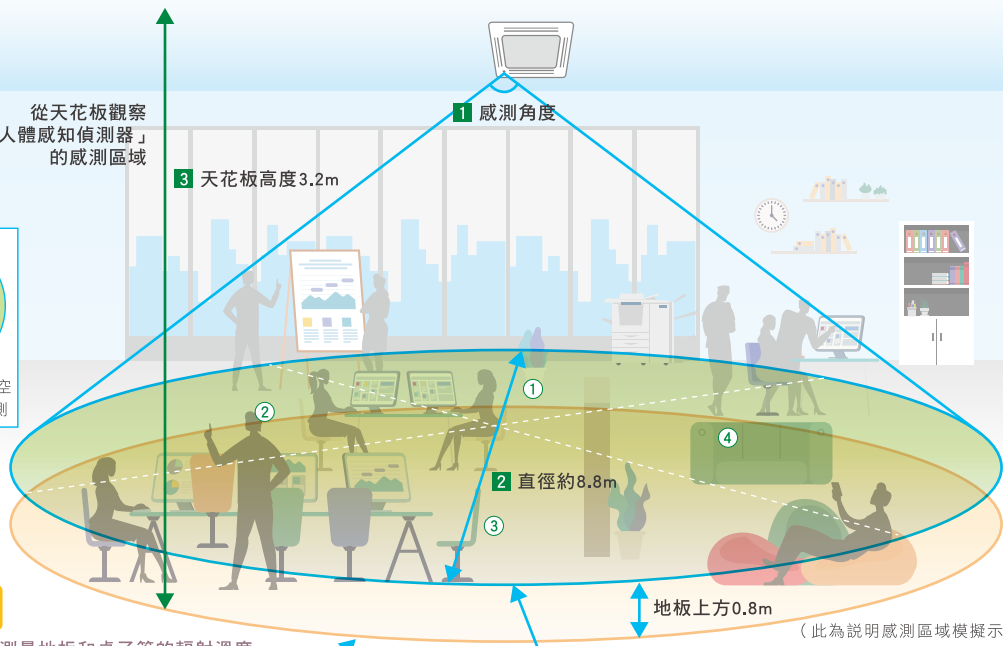
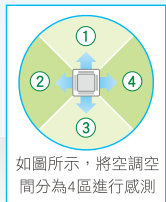

⌘ 輻射溫度偵測器

以輻射溫度偵測器來測量地板和桌子等的輻射溫度

⌘ 人體感知偵測器

以4個人體感知偵測器掌握每個區域人的活動量

【天花板嵌入型4方向】

- 1 感測角度：約123°
- 2 感測區域
- 3 天花板高度
- 對於天花板高度2.7m，檢測直徑約7.0m
- 對於天花板高度3.2m，配合各出風口分為4等分。輻射溫度偵測器：地板、整體為1個。
- 對於天花板高度3.2m（112~160型），檢測直徑約8.8m
- 對於天花板高度3.2m（112~160型），配合各出風口分為4等分。輻射溫度偵測器：地板、整體為1個。

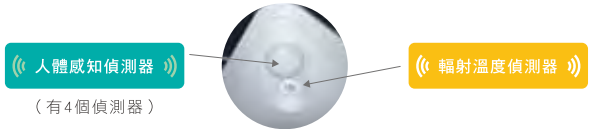

人體感知偵測器+輻射溫度偵測器

從人體和地板等物體，放射對應該物體溫度的波長的紅外線。
 人體感知偵測器感測範圍內的紅外線變化，根據紅外線的變化量，
 掌握人的動態；輻射溫度偵測器檢測範圍內的地板等物體和人體所
 放射之紅外線，測量溫度。

❄️：冷氣時的功能 🔥：暖氣時的功能

❄️ 透過「暖氣氣流控制」
 使腳部附近的溫度上升

⌘ 輻射溫度偵測器

❄️ 檢測有無人的活動
 自動調整風向

⌘ 人體感知偵測器

❄️ 依人的增減預測室溫變化
 自動調整能力

⌘ 人體感知偵測器
 ⌘ 輻射溫度偵測器

❄️ 檢測人的活動量
 自動節能

⌘ 人體感知偵測器

❄️ 檢測地板附近的溫度
 減輕過冷狀況

⌘ 輻射溫度偵測器

❄️ 檢測吹出空氣的溫度
 抑制過冷

⌘ 吹出空氣熱阻器

另購品

註：下述另購品之選購、安裝等，請事先與本公司洽談。

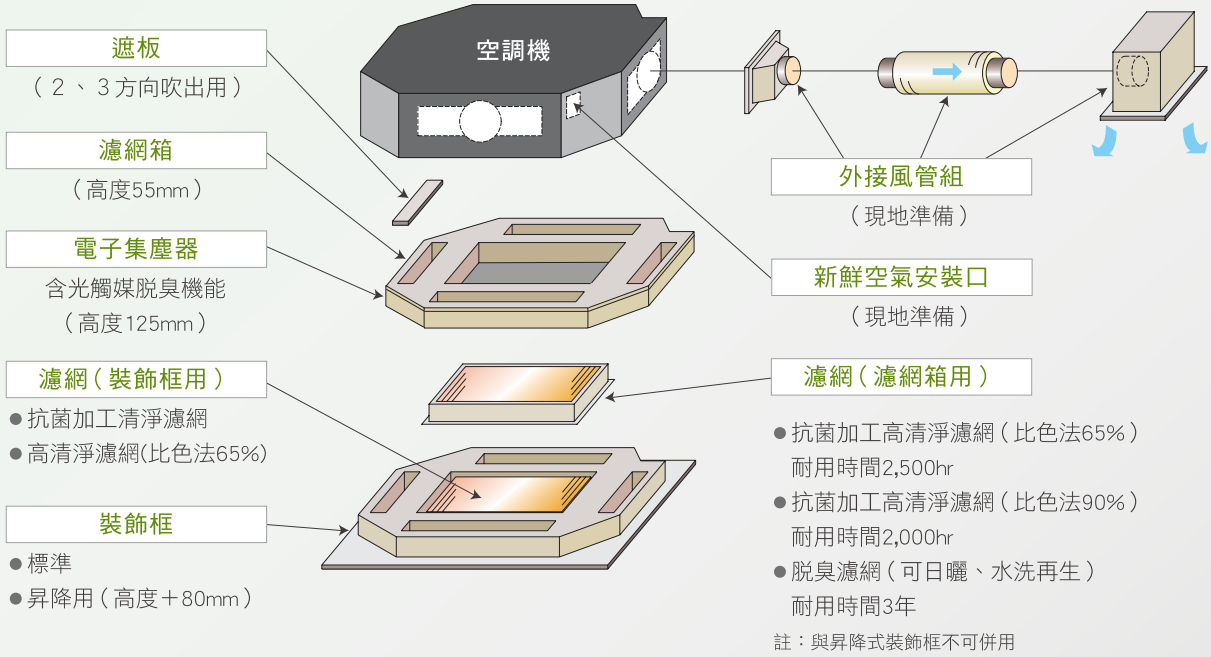

標準規格表 [CT型]

室內機型式	RCI-28CT	RCI-36CT	RCI-40CT	RCI-45CT	RCI-50CT	RCI-56CT	RCI-63CT	
電源	AC單相220V 60Hz	AC單相220V 60Hz	AC單相220V 60Hz	AC單相220V 60Hz	AC單相220V 60Hz	AC單相220V 60Hz	AC單相220V 60Hz	
外形尺寸(寬×高×深)	mm 840 x 238 x 840	840 x 238 x 840	840 x 238 x 840	840 x 238 x 840	840 x 238 x 840	840 x 238 x 840	840 x 238 x 840	
冷氣能力	kW 2.8	3.6	4.0	4.5	5.0	5.6	6.3	
消耗電功率	kW 0.020	0.030	0.030	0.030	0.040	0.040	0.060	
暖氣能力	kW 3.3	4.1	4.8	5.2	5.6	6.5	7.5	
噪音(特急-急-強-弱)	dB(A) 33 - 30 - 28 - 27	34 - 30 - 28 - 27	35 - 31 - 30 - 27	35 - 31 - 30 - 27	37 - 32 - 30 - 27	37 - 32 - 30 - 27	42 - 36 - 31 - 27	
送風裝置	風量(特急-急-強-弱)	m ³ /min 15 - 13 - 11 - 9	17 - 14 - 12 - 10	20 - 16 - 13 - 11	20 - 16 - 13 - 11	20 - 16 - 14 - 11	20 - 16 - 14 - 11	26 - 20 - 16 - 13
	馬達出力	kW 0.057	0.057	0.057	0.057	0.057	0.057	
配管尺寸	氣配管	mm Φ 12.7 (附螺帽)	Φ 12.7 (附螺帽)	Φ 12.7 (附螺帽)	Φ 12.7 (附螺帽)	Φ 12.7 (附螺帽)	Φ 12.7 (附螺帽)	
	液配管	mm Φ 6.35 (附螺帽)	Φ 6.35 (附螺帽)	Φ 6.35 (附螺帽)	Φ 6.35 (附螺帽)	Φ 6.35 (附螺帽)	Φ 6.35 (附螺帽)	
排水管尺寸	—	VP25	VP25	VP25	VP25	VP25	VP25	
感知式裝飾框型號(另購品)	—	P-AP160NAE2	P-AP160NAE2	P-AP160NAE2	P-AP160NAE2	P-AP160NAE2	P-AP160NAE2	
昇降式裝飾框型號(另購品)	—	P-GP160NAPU	P-GP160NAPU	P-GP160NAPU	P-GP160NAPU	P-GP160NAPU	P-GP160NAPU	
製品重量	kg 20	20	21	21	21	21	23	
冷媒	R410A	R410A	R410A	R410A	R410A	R410A	R410A	

室內機型式	RCI-71CT	RCI-80CT	RCI-90CT	RCI-112CT	RCI-125CT	RCI-140CT	RCI-160CT	
電源	AC單相220V 60Hz	AC單相220V 60Hz	AC單相220V 60Hz	AC單相220V 60Hz	AC單相220V 60Hz	AC單相220V 60Hz	AC單相220V 60Hz	
外形尺寸(寬×高×深)	mm 840 x 238 x 840	840 x 288 x 840	840 x 288 x 840	840 x 288 x 840	840 x 288 x 840	840 x 288 x 840	840 x 288 x 840	
冷氣能力	kW 7.1	8.0	9.0	11.2	12.5	14.0	16.0	
消耗電功率	kW 0.070	0.060	0.060	0.120	0.120	0.120	0.120	
暖氣能力	kW 8.5	9.0	10.0	12.5	14.0	16.0	18.0	
噪音(特急-急-強-弱)	dB(A) 42 - 36 - 32 - 28	42 - 36 - 32 - 28	42 - 38 - 33 - 29	48 - 43 - 39 - 33	48 - 45 - 40 - 35	48 - 45 - 40 - 35	48 - 46 - 41 - 37	
送風裝置	風量(特急-急-強-弱)	m ³ /min 26 - 20 - 17 - 14	26 - 22 - 19 - 15	26 - 23 - 19 - 16	35 - 31 - 25 - 20	36 - 34 - 26 - 22	36 - 34 - 26 - 22	37 - 35 - 28 - 24
	馬達出力	kW 0.057	0.057	0.057	0.127	0.127	0.127	
配管尺寸	氣配管	mm Φ 15.88 (附螺帽)	Φ 15.88 (附螺帽)	Φ 15.88 (附螺帽)	Φ 15.88 (附螺帽)	Φ 15.88 (附螺帽)	Φ 15.88 (附螺帽)	
	液配管	mm Φ 9.53 (附螺帽)	Φ 9.53 (附螺帽)	Φ 9.53 (附螺帽)	Φ 9.53 (附螺帽)	Φ 9.53 (附螺帽)	Φ 9.53 (附螺帽)	
排水管尺寸	—	VP25	VP25	VP25	VP25	VP25	VP25	
感知式裝飾框型號(另購品)	—	P-AP160NAE2	P-AP160NAE2	P-AP160NAE2	P-AP160NAE2	P-AP160NAE2	P-AP160NAE2	
昇降式裝飾框型號(另購品)	—	P-GP160NAPU	P-GP160NAPU	P-GP160NAPU	P-GP160NAPU	P-GP160NAPU	P-GP160NAPU	
製品重量	kg 23	26	26	26	26	26	26	
冷媒	R410A	R410A	R410A	R410A	R410A	R410A	R410A	

註：規格表內各項數據是依據下述條件測試求得。

- 冷氣：室內溫度：27°C(DB) / 19.0°C(WB) 室外溫度：35°C(DB)
- 暖氣：室內溫度：20°C(DB) 室外溫度：7°C(DB) / 6°C(WB)

- 配管長：7.5m
- 配管高低差：0m

- 噪音值是在機體中心正下方垂直距離1.5m處測得之數據。
- 噪音值是在無響室中量測，現地會因安裝環境的噪音、反射音等的影響而升高。

另購品

註：下述另購品之選購、安裝等，請事先與本公司洽談。

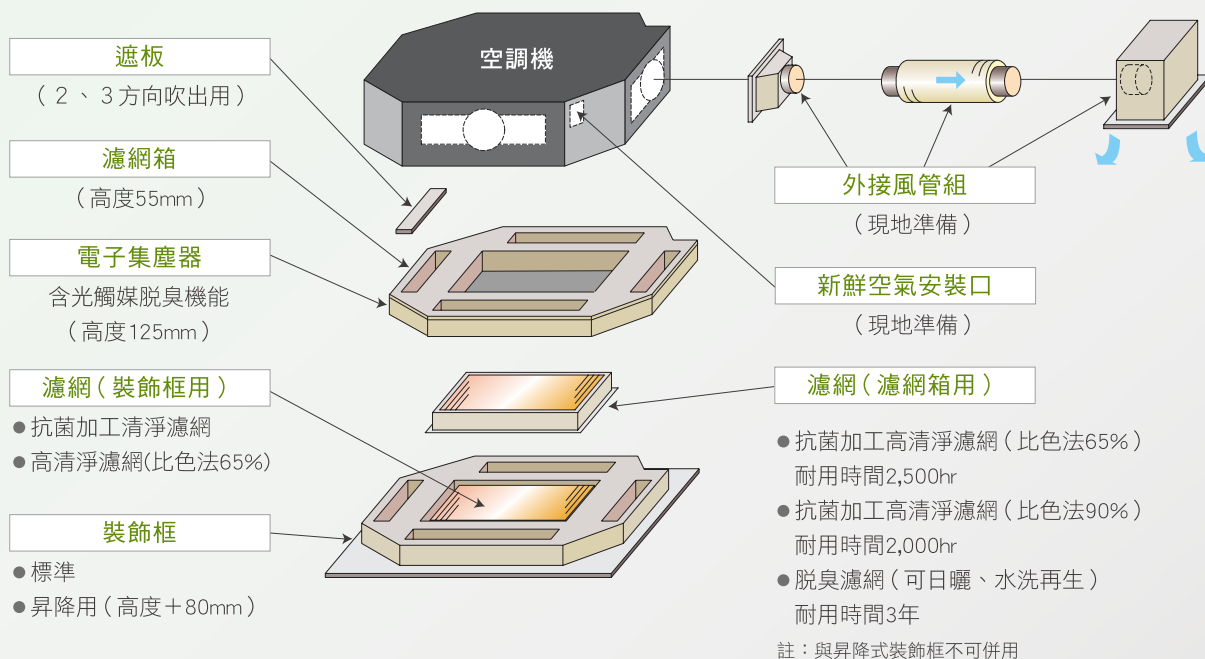

標準規格表 (F型)

室內機型式	RCI-28FT	RCI-36FR	RCI-40FH	RCI-45FM	RCI-50FF	RCI-56FN	RCI-63FS	
電源	AC單相220V 60Hz	AC單相220V 60Hz	AC單相220V 60Hz	AC單相220V 60Hz	AC單相220V 60Hz	AC單相220V 60Hz	AC單相220V 60Hz	
外形尺寸(寬×高×深)	mm 840 x 238 x 840	840 x 238 x 840	840 x 238 x 840	840 x 238 x 840	840 x 238 x 840	840 x 238 x 840	840 x 238 x 840	
冷氣能力	kW 2.8	3.6	4.0	4.5	5.0	5.6	6.3	
消耗電功率	kW 0.020	0.030	0.030	0.030	0.040	0.040	0.060	
暖氣能力	kW 3.3	4.1	4.8	5.2	5.6	6.5	7.5	
噪音(特急-急-強-弱)	dB(A) 33 - 30 - 28 - 27	34 - 30 - 28 - 27	35 - 31 - 30 - 27	35 - 31 - 30 - 27	37 - 32 - 30 - 27	37 - 32 - 30 - 27	42 - 36 - 31 - 27	
送風裝置	風量(特急-急-強-弱)	m ³ /min 15 - 13 - 11 - 9	17 - 14 - 12 - 10	20 - 16 - 13 - 11	20 - 16 - 13 - 11	20 - 16 - 14 - 11	20 - 16 - 14 - 11	26 - 20 - 16 - 13
馬達出力	kW 0.057	0.057	0.057	0.057	0.057	0.057	0.057	
配管尺寸	氣配管	mm Φ12.7(附螺帽)	Φ12.7(附螺帽)	Φ12.7(附螺帽)	Φ12.7(附螺帽)	Φ12.7(附螺帽)	Φ12.7(附螺帽)	
液配管	mm Φ6.35(附螺帽)	Φ6.35(附螺帽)	Φ6.35(附螺帽)	Φ6.35(附螺帽)	Φ6.35(附螺帽)	Φ6.35(附螺帽)	Φ6.35(附螺帽)	
排水管尺寸	—	VP25	VP25	VP25	VP25	VP25	VP25	
標準式裝飾框	—	P-AP160NA2	P-AP160NA2	P-AP160NA2	P-AP160NA2	P-AP160NA2	P-AP160NA2	
製品重量	kg 20	20	21	21	21	21	22	
冷媒	R410A	R410A	R410A	R410A	R410A	R410A	R410A	

室內機型式	RCI-71FE	RCI-80FL	RCI-90FK	RCI-112FQ	RCI-125FY	RCI-140FZ	RCI-160FJ	
電源	AC單相220V 60Hz	AC單相220V 60Hz	AC單相220V 60Hz	AC單相220V 60Hz	AC單相220V 60Hz	AC單相220V 60Hz	AC單相220V 60Hz	
外形尺寸(寬×高×深)	mm 840 x 238 x 840	840 x 288 x 840	840 x 288 x 840	840 x 288 x 840	840 x 288 x 840	840 x 288 x 840	840 x 288 x 840	
冷氣能力	kW 7.1	8.0	9.0	11.2	12.5	14.0	16.0	
消耗電功率	kW 0.070	0.060	0.060	0.130	0.130	0.130	0.130	
暖氣能力	kW 8.5	9.0	10.0	12.5	14.0	16.0	18.0	
噪音(特急-急-強-弱)	dB(A) 42 - 36 - 32 - 28	42 - 36 - 32 - 28	42 - 38 - 33 - 29	48 - 43 - 39 - 33	48 - 45 - 40 - 35	48 - 45 - 40 - 35	48 - 46 - 41 - 37	
送風裝置	風量(特急-急-強-弱)	m ³ /min 26 - 20 - 17 - 14	26 - 22 - 19 - 15	26 - 23 - 19 - 16	35 - 31 - 25 - 20	36 - 34 - 26 - 22	36 - 34 - 26 - 22	37 - 35 - 28 - 24
馬達出力	kW 0.057	0.057	0.057	0.127	0.127	0.127	0.127	
配管尺寸	氣配管	mm Φ15.88(附螺帽)	Φ15.88(附螺帽)	Φ15.88(附螺帽)	Φ15.88(附螺帽)	Φ15.88(附螺帽)	Φ15.88(附螺帽)	
液配管	mm Φ9.53(附螺帽)	Φ9.53(附螺帽)	Φ9.53(附螺帽)	Φ9.53(附螺帽)	Φ9.53(附螺帽)	Φ9.53(附螺帽)	Φ9.53(附螺帽)	
排水管尺寸	—	VP25	VP25	VP25	VP25	VP25	VP25	
標準式裝飾框	—	P-AP160NA2	P-AP160NA2	P-AP160NA2	P-AP160NA2	P-AP160NA2	P-AP160NA2	
製品重量	kg 22	26	26	26	26	26	26	
冷媒	R410A	R410A	R410A	R410A	R410A	R410A	R410A	

註：規格表內各項數據是依據下述條件測試求得。

- 冷氣：室內溫度：27°C(DB) / 19.0°C(WB) 室外溫度：35°C(DB)
- 暖氣：室內溫度：20°C(DB) 室外溫度：7°C(DB) / 6°C(WB)
- 配管長：7.5m
- 配管高低差：0m
- 噪音值是在機體中心正下方垂直距離1.5m處測得之數據。
- 噪音值是在無響室中量測，現地會因安裝環境的噪音、反射音等的影響而升高。

室內機 嵌入式 2方向

小型化、輕量化，安裝容易，選擇性高。



主要機能

舒適性			維修工事			控制			另購品									
自動轉向	風向選擇	風量調整4段	除濕	高天花板對應	定時運轉	排水器	濾網清洗顯示	故障診斷機能	無線遙控器對應	2支遙控器運轉	1個遙控器群組控制	遠方遙控對應	集中控制對應	全熱交換運動運轉對應	脫臭濾網	高潔淨濾網	抗菌清淨濾網	昇降式裝飾框
●	●	●	●	●	●	●	●	●	●	●	●	●	●	●	●	●	●	●

省電與 快適

提升能源效率

- 採用新型高效率DC馬達與高效率渦輪風扇。
- 改善熱交換器與降低熱損失。

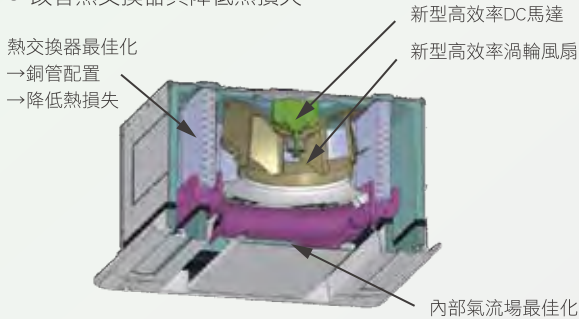

高品質的空調 更清淨

使用特殊化學纖維的脫臭濾網（另購品），可有效消除空氣中的菸味及異味。另外，當效果變薄弱時，只要經過一天日曬即能回復，是業界中首先推出再生利用的濾網。

2方向獨立風向板

- 新增風向板獨立設定機能，可個別設定吹出角度與吹出方向。

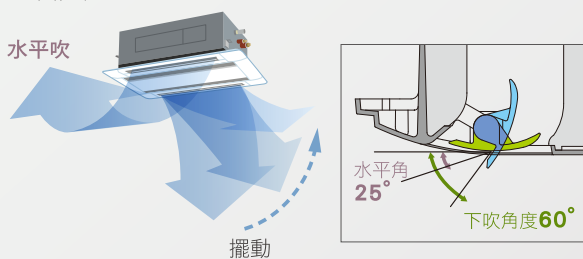

挑高的空間 冷氣一樣均勻、充足

新增“特急”（增速③）風量速別。因此挑高的室內空間，也能獲致均一的舒適感。

天花板高度的參考值 (例：嵌入式2方向3.0馬力)

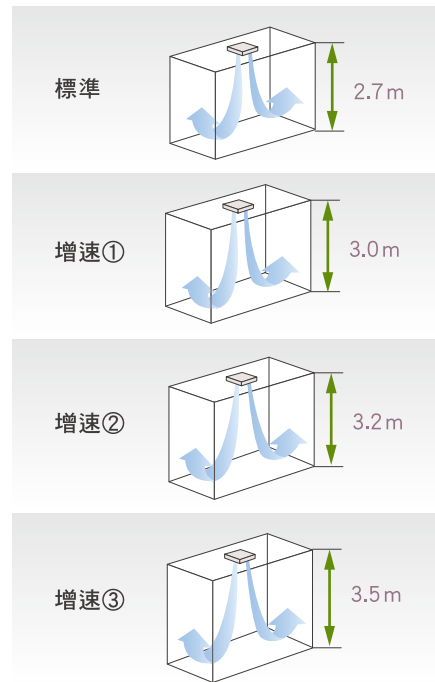

註：

- 風的吹出到達距離會因機種而改變，請特別注意。
- 搭載高潔淨濾網時，風量會降低，故對應天花板高度亦會改變。

裝飾框高度調整容易

經由本體4個邊角調整槽
輕鬆調整機體高度，確保
機體水平。

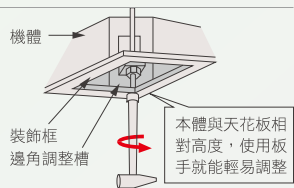

狹小的空間亦能安裝

採用小型化渦輪風扇，使
機體結構更精簡。因此，所
有嵌入型2方向機種的高度
統一為298mm，天花板內
狹小的空間也能順利安裝。

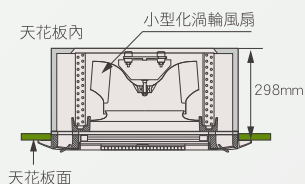

卓越的設計 簡化安裝工事

排水配管高度可達850mm，
大幅提高了配管作業；拆
下吸氣柵即可進行基板設
定與電氣箱內的配線，更
加省時、省事。

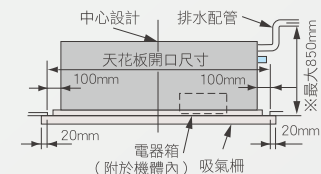

註：在500mm高度以上時，易有打水聲發生，故安裝於特別安靜的房間，需特別注意。

配線工事簡單化、體貼化

- 採無極性2芯式的傳送線，防止在配線作業時，因正、負極的錯接，而導致傳送不正常的現象發生。
- 若傳送端子台錯接電源配線，會因傳送保護用保險絲的熔斷而保護回路。（限第一次有效）

傳送線的無極性化

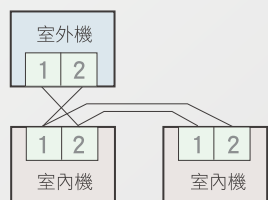

昇降式吸氣柵方便日常清理

可用有線遙控器或無線遙控器（需另購受光器）將昇降式裝飾框（另購品）內的吸氣柵及過濾網降低至手邊，再經簡單的拆裝，即可完成日常的清理工作。



體貼設計 清理容易

- 改善風道的設計，使灰塵不再輕易沾附，清理更容易。



- 改善吸氣柵形狀，灰塵不易沾附。
- 出風口的特殊圓滑性設計，防止天花板積垢。

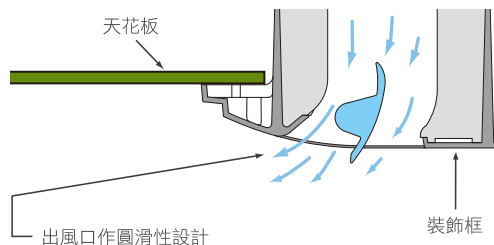

標準規格表（日本原裝）

室內機型式	RCD-0.8FSN3	RCD-1.0FSN3	RCD-1.5FSN3	RCD-2.0FSN3	RCD-2.5FSN3	RCD-3.0FSN3	RCD-4.0FSN3	RCD-5.0FSN3	RCD-6.0FSN3
電源	AC單相220V 60Hz	AC單相220V 60Hz	AC單相220V 60Hz	AC單相220V 60Hz	AC單相220V 60Hz	AC單相220V 60Hz	AC單相220V 60Hz	AC單相220V 60Hz	AC單相220V 60Hz
外形尺寸(寬×高×深)	mm 860 × 298 × 630	860 × 298 × 630	860 × 298 × 630	860 × 298 × 630	860 × 298 × 630	860 × 298 × 630	1,420 × 298 × 630	1,420 × 298 × 630	1,420 × 298 × 630
冷氣能力	kW 2.2	2.8	4.0	5.6	7.1	8.0	11.2	14.0	16.0
消耗電功率	kW 0.030	0.030	0.050	0.060	0.070	0.090	0.110	0.130	0.150
暖氣能力	kW 2.5	3.2	4.8	6.3	8.5	9.0	12.5	16.0	18.0
噪音(特急-急-強-弱)	dB(A) 30 - 29 - 28 - 27	31 - 29 - 28 - 27	37 - 34 - 31 - 30	39 - 36 - 33 - 30	42 - 39 - 36 - 33	45 - 42 - 38 - 33	43 - 40 - 37 - 34	47 - 44 - 41 - 35	48 - 45 - 42 - 39
送風量(特急-急-強-弱)	m ³ /min 10 - 9 - 7.5 - 6.5	11 - 9.5 - 8.5 - 7	15 - 13 - 11.5 - 10	16.5 - 14.5 - 12.5 - 10.5	18.5 - 16.5 - 14.5 - 12.5	21 - 18.5 - 16 - 12.5	30 - 26.5 - 23 - 20	35 - 31 - 27 - 21	37 - 32.5 - 28.5 - 24
馬達出力	kW 0.057 × 1	0.057 × 1	0.057 × 1	0.057 × 1	0.057 × 1	0.057 × 1	0.057 × 2	0.057 × 2	0.057 × 2
配管尺寸	氣配管 mm Φ12.7(附螺帽)	Φ12.7(附螺帽)	Φ12.7(附螺帽)	Φ12.7(附螺帽)	Φ15.88(附螺帽)	Φ15.88(附螺帽)	Φ15.88(附螺帽)	Φ15.88(附螺帽)	Φ15.88(附螺帽)
液配管	mm Φ6.35(附螺帽)	Φ6.35(附螺帽)	Φ6.35(附螺帽)	Φ6.35(附螺帽)	Φ9.53(附螺帽)	Φ9.53(附螺帽)	Φ9.53(附螺帽)	Φ9.53(附螺帽)	Φ9.53(附螺帽)
排水管尺寸	— VP25	VP25	VP25	VP25	VP25	VP25	VP25	VP25	VP25
裝飾框型號	— P-AP90DNA	P-AP90DNA	P-AP90DNA	P-AP90DNA	P-AP90DNA	P-AP90DNA	P-AP160DNA	P-AP160DNA	P-AP160DNA
製品重量	kg 23	23	25	25	25	25	39	39	39
冷媒	R410A	R410A	R410A	R410A	R410A	R410A	R410A	R410A	R410A

註：規格表內各項數據是依據下述條件測試求得。

- 冷氣：室內溫度：27°C(DB) / 19.0°C(WB) 室外溫度：35°C(DB)
- 暖氣：室內溫度：20°C(DB) 室外溫度：7°C(DB) / 6°C(WB)

- 配管長：7.5m
- 配管高低差：0m

- 噪音值是在機體中心正下方垂直距離1.5m處測得之數據。
- 噪音值是在無響室中量測，現地會因安裝環境的噪音、反射音等的影響而升高。

壁掛型

精緻輕巧，搭配裝潢
更美觀大方。

DC-MOTOR



GP型

快
適

外接式電子膨脹閥 (另購品)

為降低室內機的冷媒流動聲，達到更寧靜之境界，採外接式電子膨脹閥設計。(適用22級~40級)



無線、有線遙控器

- 可利用機體內藏的受光器 (限壁掛型) 作無線遙控器的操作，另有線遙控器也能操作。
- 一台遙控器可同時控制多台室內機運轉，作群組控制 (若使用無線遙控時，需另購受光器PC-ALHZ1)。
- 新追加有線遙控器連接用的端子台，讓現場施工的配線作業更簡單。

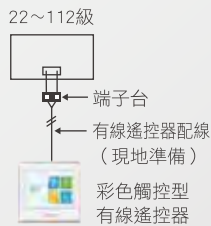

標準規格表

室內機型式	RPK-GP22KH1M	RPK-GP28KH1M	RPK-GP36KH1M	RPK-GP40KH1M	RPK-GP56K1M	RPK-GP71K1M	RPK-GP80K1M	RPK-GP112K1M
電源	AC 單相 220V 60Hz	AC 單相 220V 60Hz	AC 單相 220V 60Hz	AC 單相 220V 60Hz	AC 單相 220V 60Hz	AC 單相 220V 60Hz	AC 單相 220V 60Hz	AC 單相 220V 60Hz
外形尺寸 (寬×高×深)	mm 790 x 300 x 230	mm 790 x 300 x 230	mm 790 x 300 x 230	mm 900 x 300 x 230	mm 1,100 x 300 x 260	mm 1,100 x 300 x 260	mm 1,100 x 300 x 260	mm 1,100 x 300 x 260
冷氣能力	kW 2.2	kW 2.8	kW 3.6	kW 4.0	kW 5.6	kW 7.1	kW 8.0	kW 11.2
消耗電功率	kW 0.020	kW 0.020	kW 0.020	kW 0.050	kW 0.030	kW 0.050	kW 0.060	kW 0.060
暖氣能力	kW 2.5	kW 3.2	kW 4.0	kW 4.8	kW 6.3	kW 8.5	kW 9.0	kW 12.5
噪音 (特急-急-強-弱)	dB(A) 39-35-32-30	dB(A) 39-35-32-30	dB(A) 39-35-32-30	dB(A) 46-40-36-33	dB(A) 40-37-34-31	dB(A) 45-42-38-35	dB(A) 47-44-40-35	dB(A) 51-48-44-39
送風風量 (特急-急-強-弱)	m ³ /min 10-8-7-6.5	m ³ /min 10-8-7-6.5	m ³ /min 10-8-7-6.5	m ³ /min 14-11-9-7.5	m ³ /min 14.5-13-11-9.5	m ³ /min 18.5-16.5-14-12	m ³ /min 20-17.5-15.5-12.5	m ³ /min 23-20-17.5-14.5
裝置馬達出力	kW 0.038	kW 0.038	kW 0.038	kW 0.038	kW 0.038	kW 0.038	kW 0.038	kW 0.038
配管氣配管	mm Φ12.7 (附螺帽)	mm Φ12.7 (附螺帽)	mm Φ12.7 (附螺帽)	mm Φ12.7 (附螺帽)	mm Φ12.7 (附螺帽)	mm Φ15.88 (附螺帽)	mm Φ15.88 (附螺帽)	mm Φ15.88 (附螺帽)
尺寸液配管	mm Φ6.35 (附螺帽)	mm Φ6.35 (附螺帽)	mm Φ6.35 (附螺帽)	mm Φ6.35 (附螺帽)	mm Φ6.35 (附螺帽)	mm Φ9.53 (附螺帽)	mm Φ9.53 (附螺帽)	mm Φ9.53 (附螺帽)
排水管尺寸	— VP16	— VP16	— VP16	— VP16	— VP16	— VP16	— VP16	— VP16
製品重量	kg 10	kg 10	kg 10	kg 11	kg 14.5	kg 15	kg 15	kg 15
冷媒	R410A	R410A	R410A	R410A	R410A	R410A	R410A	R410A

註：規格表內各項數據是依據下述條件測試求得。

- 冷氣：室內溫度：27°C(DB) / 19.0°C(WB) 室外溫度：35°C(DB)
- 暖氣：室內溫度：20°C(DB) 室外溫度：7°C(DB) / 6°C(WB)

- 配管長：7.5m
- 配管高低差：0m

- 噪音值是在機體正前方下側1m與機體吹出口水平距離1m處測得之數據。
- 噪音值是在無響室中量測，現地會因安裝環境的噪音、反射音等的影響而升高。

主要機能

舒適性				維修工事			控制			另購品								
自動轉向	風向選擇	風量調整4段	除濕	高天花板對應	定時運轉	排水器	濾網清洗顯示	故障診斷機能	無線遙控器對應	2支遙控器運轉	1個遙控器群組控制	遠方遙控對應	集中控制對應	全熱交換運動運轉對應	高潔淨濾網	抗菌淨濾網	昇降式裝飾框	外接式電子膨脹閥
●	●	●	●	—	●	—	●	*	●	●	●	●	●	—	—	—	—	●

註：“*”需搭配有線遙控器方能使用

省
工事

小而美 性能高

機體正面寬度只有790mm，在樑柱與樑柱的狹小空間，也可安裝，外型更輕巧、性能更高，設計倍加靈活自由。

集中控制 對應性提升

- 設置集中控制時，除了可集中操作外，亦可單獨使用無線 (有線) 遙控器，對室內機單獨控制。

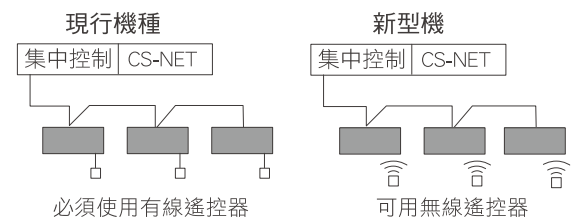

懸吊型

輕量化設計、無極性
傳送，大幅縮短
安裝工時。



FS 型 (日本原裝)

快 適

新技術 高效率 低噪音

新型送風機構設計，採用節能 DC 直流馬達，實現高效率、低噪音化，並增設第四段風速“特急風”，可對應高天花板需求。

(1.5~3.0FSN3:3.5m, 4.0~6.0FSN3:4.3m)

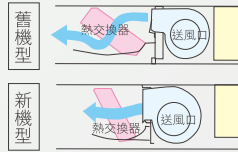

貼心設計 室溫、風勢更平均

採用大型吹出橫葉片及變頻式控制，使室內溫度更平均、穩定，大幅改善因溫度及風勢不平均所產生的不適感。

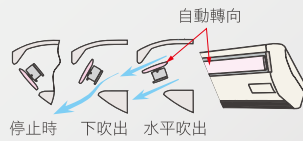

主要機能

舒適性		維修工事		控制		另購品											
自動轉向	風向選擇	除濕	高天花板對應	定時運轉	排水器 (另購品)	濾網清洗顯示	故障診斷機能	無線遙控器對應	2支遙控器運轉	1個遙控器群組控制	遠方遙控對應	集中控制對應	全熱交換運動運轉對應	脫臭濾網	高潔淨濾網	抗菌清淨濾網	昇降式裝飾框
●	—	●	●	●	●	●	●	●	●	●	●	●	●	—	●	—	—

省 工事

適用新冷媒

採新型電子膨脹閥，適用環保冷媒(R410A)。

配線工事簡單化

信號線採無極性2線式，以避免誤接。

另 購品

創造優質的空調生活

無線遙控器用受光器：機體下方備有安裝孔，安裝作業簡單。

- 高潔淨濾網：高效集塵 (比色法65%) 能提高環境的清淨 (需另購濾網箱)

另購品組合圖

註：綠色部分為另購品

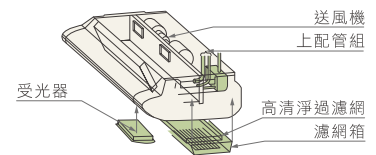

標準規格表

室內機型式	RPC-1.5FSN3	RPC-2.0FSN3	RPC-2.5FSN3	RPC-3.0FSN3	RPC-4.0FSN3	RPC-5.0FSN3	RPC-6.0FSN3
電源	AC單相 220V 60Hz	AC單相 220V 60Hz	AC單相 220V 60Hz	AC單相 220V 60Hz	AC單相 220V 60Hz	AC單相 220V 60Hz	AC單相 220V 60Hz
外形尺寸 (寬×高×深)	mm 960 x 235 x 690	mm 960 x 235 x 690	mm 1,270 x 235 x 690	mm 1,270 x 235 x 690	mm 1,580 x 235 x 690	mm 1,580 x 235 x 690	mm 1,580 x 235 x 690
冷氣能力	kW 4.0	kW 5.6	kW 7.1	kW 8.0	kW 11.2	kW 14.0	kW 16.0
消耗電功率	kW 0.040	kW 0.050	kW 0.050	kW 0.060	kW 0.100	kW 0.160	kW 0.190
暖氣能力	kW 4.8	kW 6.3	kW 8.5	kW 9.0	kW 12.5	kW 16.0	kW 18.0
風量 (特急-急-強-弱)	dB(A) 37 - 35 - 31 - 28	dB(A) 38 - 35 - 31 - 28	dB(A) 38 - 35 - 32 - 29	dB(A) 40 - 37 - 33 - 29	dB(A) 44 - 42 - 37 - 32	dB(A) 48 - 45 - 41 - 35	dB(A) 49 - 47 - 42 - 36
送風噪音 (特急-急-強-弱)	m³/min 15 - 13 - 11 - 9	m³/min 15 - 13 - 11 - 9	m³/min 19-16.5-14-11.5	m³/min 21-18.5-15.5-12.5	m³/min 30 - 26.5 - 22 - 17	m³/min 35 - 31 - 25.5 - 20	m³/min 37 - 32.5 - 27 - 21
裝置馬達出力	kW 0.050	kW 0.050	kW 0.080	kW 0.080	kW 0.160	kW 0.160	kW 0.160
配管氣管	mm Φ 12.7 (附螺帽)	mm Φ 15.88 (附螺帽)	mm Φ 15.88 (附螺帽)	mm Φ 15.88 (附螺帽)	mm Φ 15.88 (附螺帽)	mm Φ 15.88 (附螺帽)	mm Φ 15.88 (附螺帽)
尺寸液配管	mm Φ 6.35 (附螺帽)	mm Φ 6.35 (附螺帽)	mm Φ 9.53 (附螺帽)	mm Φ 9.53 (附螺帽)	mm Φ 9.53 (附螺帽)	mm Φ 9.53 (附螺帽)	mm Φ 9.53 (附螺帽)
排水管尺寸	— VP20	— VP20	— VP20	— VP20	— VP20	— VP20	— VP20
製品重量	kg 26	kg 27	kg 35	kg 35	kg 41	kg 41	kg 41
冷媒	R410A	R410A	R410A	R410A	R410A	R410A	R410A

註：規格表內各項數據是依據下述條件測試求得。

- 冷氣：室內溫度：27°C(DB) / 19.0°C(WB) 室外溫度：35°C(DB)
- 暖氣：室內溫度：20°C(DB) 室外溫度：7°C(DB) / 6°C(WB)

- 配管長：7.5m
- 配管高低差：0m

- 噪音值是在機體正前方下側 1m 與機體吹出口水平距離 1m 處測得之數據。
- 噪音值是在無響室中量測，現地會因安裝環境的噪音、反射音等的影響而升高。

落地型

機體超薄化，能美化室內空間。



FS 型

主要機能

舒適性			維修工事			控制			另購品									
自動轉向	風向選擇	風量調整3段	除濕	高天花板對應	定時運轉	排水器(另購品)	濾網清洗顯示	故障診斷機能	無線遙控器對應	2支遙控器運轉	1個遙控器群組控制	速方遙控對應	集中控制對應	全熱交換運動運轉對應	脫臭濾網	高潔淨濾網	抗菌清淨濾網	昇降式裝飾框
-	-	●	●	-	●	-	●	●	●	●	●	●	●	●	-	-	-	-

省 工事

薄型輕巧化機身

超薄線條設計，深度僅220mm，可安裝在室內狹窄處，使室內空間更加美觀。

有效使用窗戶下方空間

高度僅630mm，可安裝於窗戶下方空間，安裝空間最佳化。

融入室內裝潢

遙控器隱藏於機身吹出格柵內不外露，達成高級的室內裝潢。



易 維護

落地型設計 清理更輕鬆

機身置放牆邊，不必爬上爬下取拿濾網清洗，清潔工作真輕鬆。

活動式格柵 清洗更方便

吹出、吸入格柵皆為活動可拆卸式，清洗安裝真方便。

標準規格表

室內機型式		RPF-1.0FSN2E	RPF-1.5FSN2E	RPF-2.0FSN2E	RPF-2.5FSN2E
電源		AC 單相 220V 60Hz	AC 單相 220V 60Hz	AC 單相 220V 60Hz	AC 單相 220V 60Hz
外形尺寸(寬×高×深)		mm 1,045 x 630 x 220	mm 1,170 x 630 x 220	mm 1,420 x 630 x 220	mm 1,420 x 630 x 220
冷氣能力		kW 2.8	kW 4.0	kW 5.6	kW 7.1
消耗電功率		kW 0.040	kW 0.050	kW 0.090	kW 0.090
暖氣能力		kW 3.2	kW 4.8	kW 6.3	kW 8.5
噪音(急-強-弱)		dB(A) 35 - 32 - 29	dB(A) 38 - 35 - 31	dB(A) 39 - 36 - 32	dB(A) 42 - 38 - 34
送風	風量(急-強-弱)	m ³ /min 8.5 - 7 - 6	m ³ /min 12 - 10 - 9	m ³ /min 16 - 14 - 11	m ³ /min 16 - 14 - 11
裝置	馬達出力	kW 0.020	kW 0.028	kW 0.045	kW 0.045
配管	氣配管	mm Φ 12.7 (附螺帽)	mm Φ 12.7 (附螺帽)	mm Φ 15.88 (附螺帽)	mm Φ 15.88 (附螺帽)
尺寸	液配管	mm Φ 6.35 (附螺帽)	mm Φ 6.35 (附螺帽)	mm Φ 6.35 (附螺帽)	mm Φ 9.53 (附螺帽)
排水管尺寸		mm Φ 18.5OD	mm Φ 18.5OD	mm Φ 18.5OD	mm Φ 18.5OD
製品重量		kg 25	kg 28	kg 33	kg 34
冷媒		R410A	R410A	R410A	R410A

註：規格表內各項數據是依據下述條件測試求得。

- 冷氣：室內溫度：27°C(DB) / 19.0°C(WB) 室外溫度：35°C(DB)
- 暖氣：室內溫度：20°C(DB) 室外溫度：7°C(DB) / 6°C(WB)

- 配管長：7.5m
- 配管高低差：0m

- 噪音值是在機體正前方1m與距離地面高1m處測得之數據。
- 噪音值是在無響室中量測，現地會因安裝環境的噪音、反射音等的影響而升高。

超薄箱型

精緻輕巧，典雅外型
設計，安裝容易。



F型

省 工事

輕巧化設計

重量僅為65kg，較市面箱型機輕巧，搬運容易。

配線工事簡單化

採無極性2芯式的傳送線，防止在配線作業時，因正、負極的錯接，而導致傳送不正常的現象發生。

傳送線的無極性化

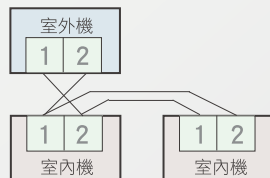

主要機能

舒適性			維修工事		控制			另購品										
自動轉向	風向選擇	風量調整3段	除濕	高天花板對應	定時運轉	排水器(另購品)	濾網清洗顯示	故障診斷機能	無線遙控器對應	2支遙控器運轉	1個遙控器群組控制	遠方遙控對應	集中控制對應	全熱交換運動運轉對應	脫臭濾網	高潔淨濾網	抗菌清淨濾網	昇降式裝飾框
●	●	●	●	●	●	●	●	●	●	●	●	●	●	●	—	—	—	—

易 維護

超薄型設計 清理更輕鬆

箱型設計，濾網清洗、保養，服務維修更方便。

標準規格表

室內機型式		RPV-112FQ	RPV-140FZ
電	源	AC 單相 220V 60Hz	AC 單相 220V 60Hz
外形尺寸(寬×高×深)	mm	600 x 1,900 x 350	600 x 1,900 x 350
冷氣能力	kW	11.2	14.0
消耗電功率	kW	0.200	0.200
暖氣能力	kW	12.5	16.0
噪音(急-強-弱)	dB(A)	53 - 52 - 51 - 47	53 - 52 - 51 - 47
送風風量(急-強-弱)	m ³ /min	32 - 30 - 28 - 24	32 - 30 - 28 - 24
裝置馬達出力	kW	0.216	0.216
配管氣配管	mm	Φ 15.88 (附螺帽)	Φ 15.88 (附螺帽)
尺寸液配管	mm	Φ 9.53 (附螺帽)	Φ 9.53 (附螺帽)
排水管尺寸	mm	Φ 20 OD	Φ 20 OD
製品重量	kg	65	65
冷	媒	R410A	R410A

註：規格表內各項數據是依據下述條件測試求得。

- 冷氣：室內溫度：27°C(DB) / 19.0°C(WB) 室外溫度：35°C(DB)
- 暖氣：室內溫度：20°C(DB) 室外溫度：7°C(DB) / 6°C(WB)

- 配管長：7.5m
- 配管高低差：0m

- 噪音值是在機體正前方1m與距離地面高1m處測得之數據。
- 噪音值是在無響室中量測，現地會因安裝環境的噪音、反射音等的影響而升高。

室內機

變頻箱型

風量更大、速冷省電
滿足各種場域需求。



F型

省 工事

施工簡化

使用袋型螺帽鎖付(RPS-280/335F(D)氣配管為焊接式)。

可特注安裝

全系列配備直吹型吹出柵，現地可特注風管型安裝(標配可調式皮帶輪，調整靜壓值)。

可多台接續

多台接續時，最大容量為50~130%，單台接續時100%。

主要機能

舒適性		維修工事		控制		另購品												
自動轉向	風向選擇	風量調整2段	除濕	高天花板對應	定時運轉	排水器(另購品)	濾網清洗顯示	故障診斷機能	無線遙控器對應	2支遙控器運轉	1個遙控器群組控制	遠方遙控對應	集中控制對應	全熱交換運動運轉對應	脫臭濾網	高潔淨濾網	抗菌清淨濾網	昇降式裝飾框
*	●	*	●	—	●	—	●	●	●	●	●	●	●	●	—	—	—	—

註：`*`限160F級

易 維護

箱型設計 清理容易

濾網清洗、保養、維護服務非常簡便。

另 購品

有線控制器

下前蓋預留有線控制器(另購品)安裝位置，對施工及使用操作更便利。

標準規格表

室內機型式		RPS-160F	RPS-225F(D)	RPS-280F(D)	RPS-335F(D)
電源		AC 單相 220V 60Hz	F:AC 三相 220V 60Hz / FD:AC 三相 4線 380V 60Hz		
外形尺寸(寬×高×深)		mm 950 x 1,950 x 500	1,250 x 1,950 x 500	1,250 x 1,950 x 500	1,400 x 1,950 x 500
冷氣能力		kW 16.0	22.5	28.0	33.5
消耗電功率		kW 0.450	0.430	0.585	0.680
暖氣能力		kW 18.0	25.0	31.5	37.5
噪音(急-強-弱)		dB(A) 56 - 54	58	59	61
送風	風量(急-強-弱)	m ³ /min 44 - 38	66	78	88
裝置	馬達出力	kW 0.322	0.370	0.370	0.750
配管	氣配管	mm Φ 15.88 (附螺帽)	Φ 19.05 (附螺帽)	Φ 22.2 (焊接)	Φ 25.4 (焊接)
尺寸	液配管	mm Φ 9.53 (附螺帽)	Φ 9.53 (附螺帽)	Φ 9.53 (附螺帽)	Φ 12.7 (附螺帽)
排水管尺寸		mm FPT1	FPT1	FPT1	FPT1
製品重量		kg 115	155	158	185
冷媒		R410A	R410A	R410A	R410A

註：規格表內各項數據是依據下述條件測試求得。

- 冷氣：室內溫度：27°C(DB) / 19.0°C(WB) 室外溫度：35°C(DB)
- 暖氣：室內溫度：20°C(DB) 室外溫度：7°C(DB) / 6°C(WB)

- 配管長：7.5m
- 配管高低差：0m

- 噪音值是在機體正前方1m與距離地面高1m處測得之數據。
- 噪音值是在無響室中量測，現地會因安裝環境的噪音、反射音等的影響而升高。

冷媒分配器

變頻多聯式室外機，可選購EV箱，搭配家用變頻室內機。

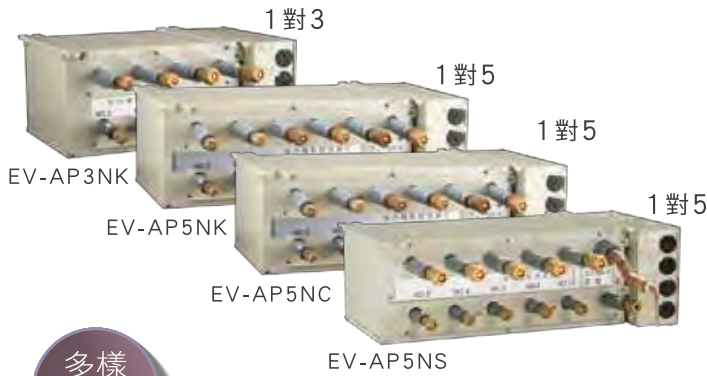

日立冷媒分配器之優異性

項目	日立	它牌
連接室內機 合計冷氣能力	★優 33.5kW	20.8kW
配管安裝性	★優 以袋型螺帽鎖付 簡單	須要燒焊
對室內機配線	★優 3芯式	4芯式

多樣化

多樣化室內機選擇

家用變頻室內機

- 壁掛型
 - RAS-NJK系列(22~90級)
 - RAS-NJX系列(110~125級)
 - RAS-NJP系列(22~125級)
- 埋入型
 - RAD-NJK系列(22~90級)
 - RAD-NJX系列(110~125級)
 - RAD-NJP系列(22~125級)



減少流動音

大幅減少室內冷媒流動音

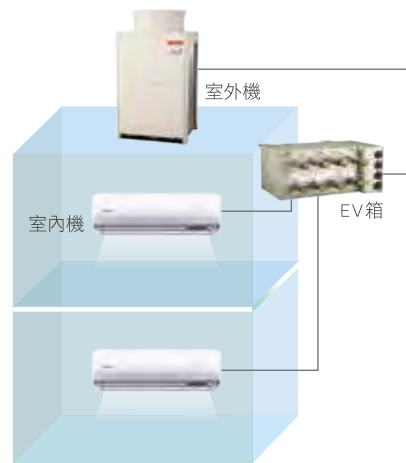

操控便利

可搭配集中控制器 操控更便利

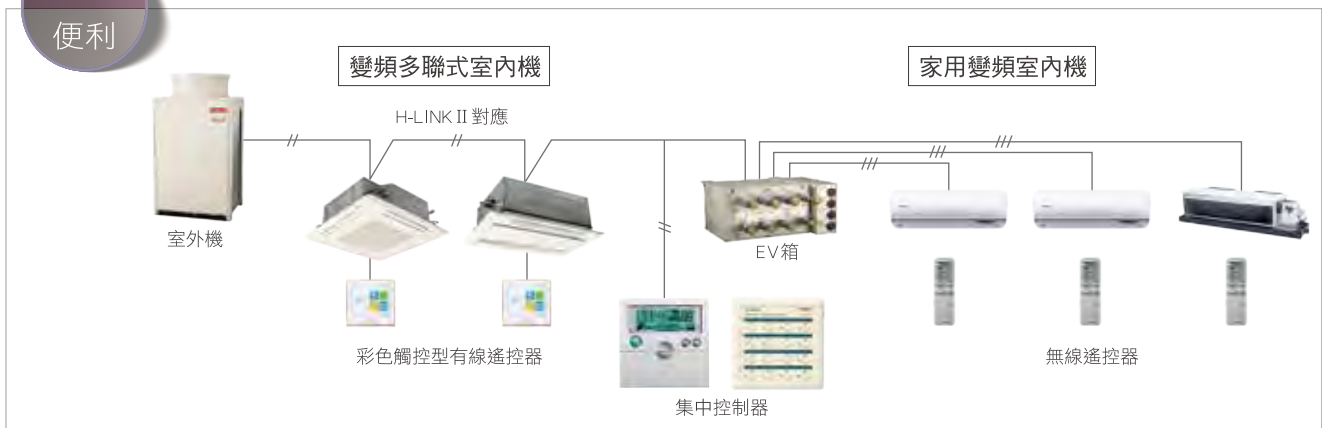

配管更具彈性

配管長度限制

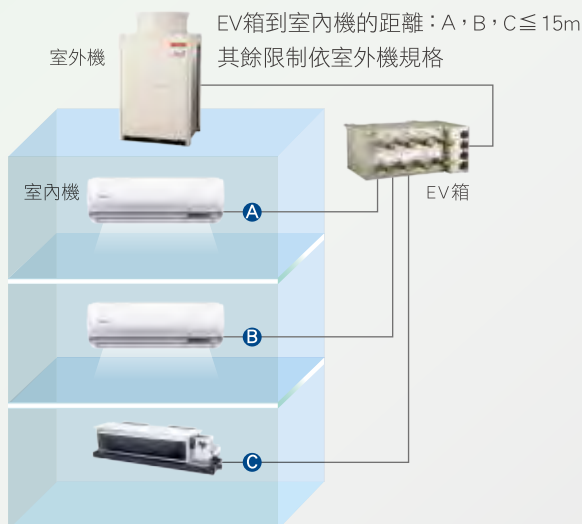

配管高低差限制

項目	高低差
EV箱～室內機	同室內機間高低差

安裝更簡便

室內外皆可安裝

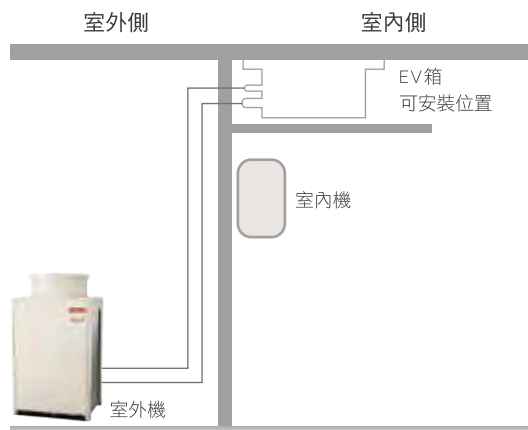

鎖付式袋型螺帽

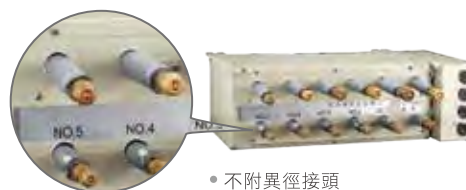

配線方式

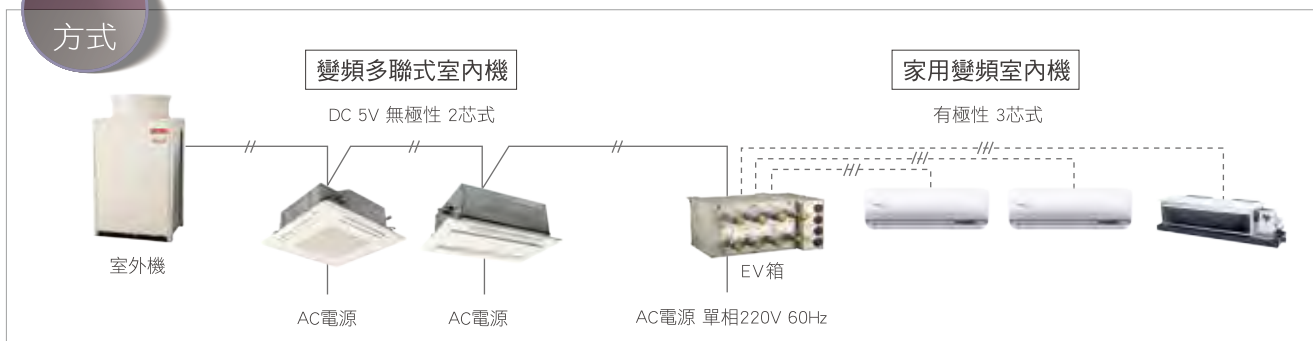

標準規格表

EV箱			型			式			EV-AP3NK	EV-AP5NK	EV-AP5NC	EV-AP5NS			
電			源			AC 單相 220V 60Hz									
外形尺寸(寬×高×深)			mm			465 × 200 × 270			625 × 200 × 270						
連接室內機合計冷氣能力			kW			16.0			25.0			33.5			
配管尺寸	室外側	液配管	mm			Φ9.53 (鎖付式)			Φ12.7 (鎖付式)			Φ12.7 (鎖付式)			
		氣配管	mm			Φ15.88 (鎖付式)			Φ19.05 (鎖付式)			Φ25.4 (焊接接續)			
	室內側 (鎖付式)	No.	—			1	2	3	1	2-3	4-5	1-2	3-4	5	1-5
		液配管	mm			Φ6.35	Φ6.35	Φ6.35	Φ6.35	Φ6.35	Φ6.35	Φ9.53	Φ6.35	Φ6.35	Φ9.53
		氣配管	mm			Φ15.88	Φ12.7	Φ9.53	Φ15.88	Φ12.7	Φ9.53	Φ15.88	Φ12.7	Φ9.53	Φ15.88
可連接家用變頻室內機 (NJK/NJX/NJP系列) NJK/NJX售完為止			型式			—	22-125	22-50	22-125	22-50	22-125				
			冷氣能力			kW			2.2-12.5	2.2-5.0	2.2-12.5	2.2-5.0	2.2-12.5		
			暖氣能力			kW			2.7-13.5	2.7-5.6	2.7-13.5	2.7-5.6	2.7-13.5		
EV箱-室內機配管長			長度			m			15						
重			量			kg			11			15			16

註：• 其他配管限制同接續的室外機。 • EV箱於運轉時，會產生些許冷媒流動聲，請勿安裝於要求極靜音之場所。 * 頂級系列搭配EV箱使用時，則無法使用凍結洗淨功能。



外氣處理機

引進室外新鮮空氣，
室內環境更舒適。



創造舒適健康的室內環境

引進室外新鮮空氣並搭配空氣調節機，以創造舒適健康的室內環境。

使用靈活

外氣處理機可與空氣調節室內機，同時連接到同一冷媒系統，提高設計的靈活度。

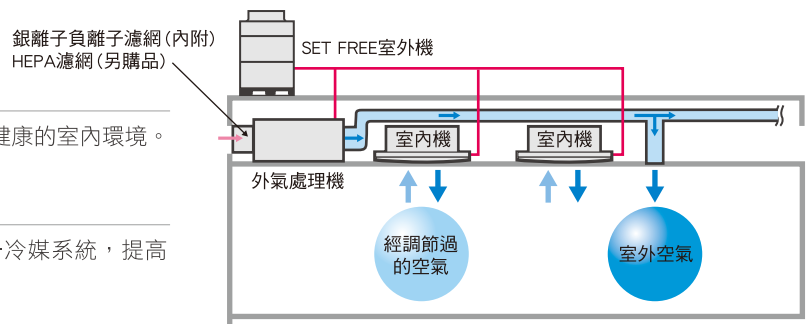

搭載室外機一覽表

外 氣 處 理 機 型 式	RPIA-5NB	RPIA-8NB	RPIA-10NB
與其他空調室內機 混合搭載	ROYAL上吹系列 外氣處理機總合容量比須為室外機的容量30%以下		
僅外氣處理與室外機 1對1搭載	ROYAL上吹系列	RAM-6MS(D)	RAM-8MS(D)
	ROYAL IVX系列	RAM-140FSQB	RAM-250FSQD
		RAM-10MS(D)	RAM-280FSD

● 搭載ROYAL IVX系列，出廠前需先行受注。

標準規格表

外 氣 處 理 機 型 式	RPIA-5NB	RPIA-8NB	RPIA-10NB
電 源	AC 單相 220V 60Hz	AC 單相 220V 60Hz	AC 單相 220V 60Hz
外形尺寸 (寬×高×深)	mm 1,320 x 370 x 800	mm 1,270 x 486 x 1,069	mm 1,270 x 486 x 1,069
冷 氣 能 力	kW 14.0	kW 22.4	kW 28.0
消 耗 電 功 率	kW 0.350	kW 0.550	kW 0.580
暖 氣 能 力	kW 13.7	kW 21.9	kW 24.5
噪 音	dB(A) 43	dB(A) 48	dB(A) 48
送風裝置	機 外 靜 壓	Pa 200	Pa 220
	風 量	m ³ /min 18	m ³ /min 28
	馬 達 出 力	kW 0.18	kW 0.14 x 2
配管尺寸	氣 配 管	mm Φ 15.88	mm Φ 19.05
	液 配 管	mm Φ 9.53	mm Φ 9.53
濾網框回風口尺寸(寬×高)	mm 1,265 x 342	mm 1,144 x 463	mm 1,144 x 463
出 風 口 尺 寸(寬×高)	mm 1,203 x 220	mm 1,106 x 338	mm 1,106 x 338
排 水 管 尺 寸	— VP25	— VP25	— VP25
製 品 重 量	kg 60	kg 97	kg 97
冷 媒	R410A	R410A	R410A

註：規格表內各項數據是依據下述條件測試求得。

- 冷氣：室外溫度：33°C(DB) / 28°C(WB)
- 配管長：7.5m
- 噪音值是在機體正下方垂直距離1.5m所測得之數據。
- 暖氣：室外溫度：0°C(DB) / -2.9°C(WB)
- 配管高低差：0m
- 噪音值為機外靜壓在標準狀態，若安裝時機外靜壓與機體設定值不同，噪音值可能會升高。
- 噪音值是在無響室中量測，現地會因安裝環境的噪音、反射音等的影響而升高。

室外機 ROYAL 系列上吹式 標準型

容量 [HP]

6 8 10 12 14 16 18 20 22 24



RAM-6 MS(D)	RAM-8 MS(D)	RAM-10 MS(D)	RAM-12 MS(D)							
				RAM-14 MS(D)	RAM-16 MS(D)	RAM-18 MS(D)				
							RAM-20 MS(D)	RAM-22 MS(D)	RAM-24 MS(D)	

容量 [HP]

50 52 54 56 58 60 62 64 66 68 70 72



RAM-18+18+14 MS(D)	RAM-18+18+16 MS(D)	RAM-18+18+18 MS(D)										
			RAM-24+18+14 MS(D)	RAM-22+18+18 MS(D)	RAM-24+18+18 MS(D)							
						RAM-24+24+14 MS(D)	RAM-24+22+18 MS(D)	RAM-24+24+18 MS(D)				
									RAM-24+22+22 MS(D)	RAM-24+24+22 MS(D)	RAM-24+24+24 MS(D)	

機種一覽表

從 6 馬力開始，每 2 馬力增加一個級數，加上模組化搭配，最大能力可達 96 馬力



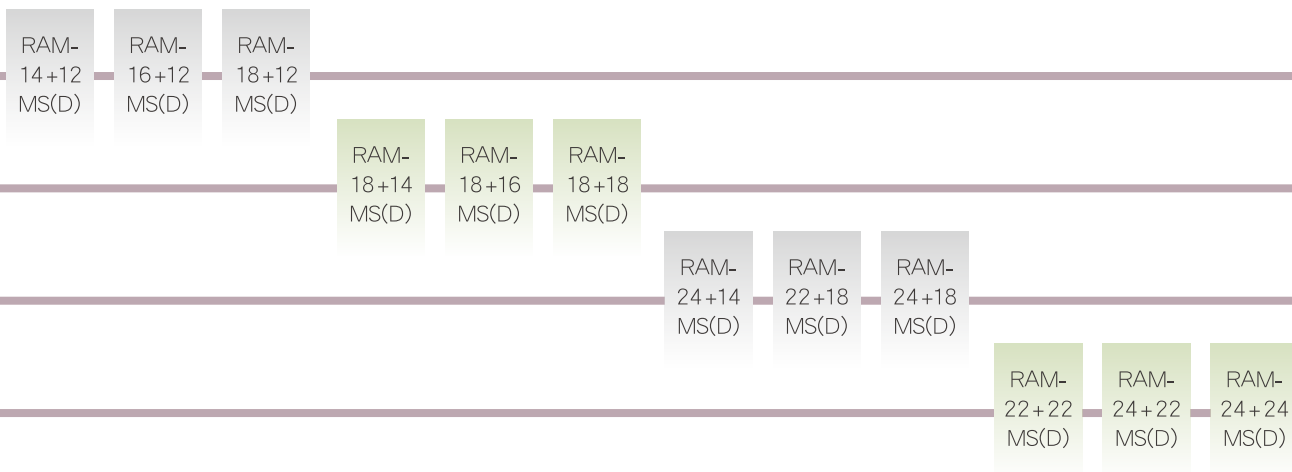

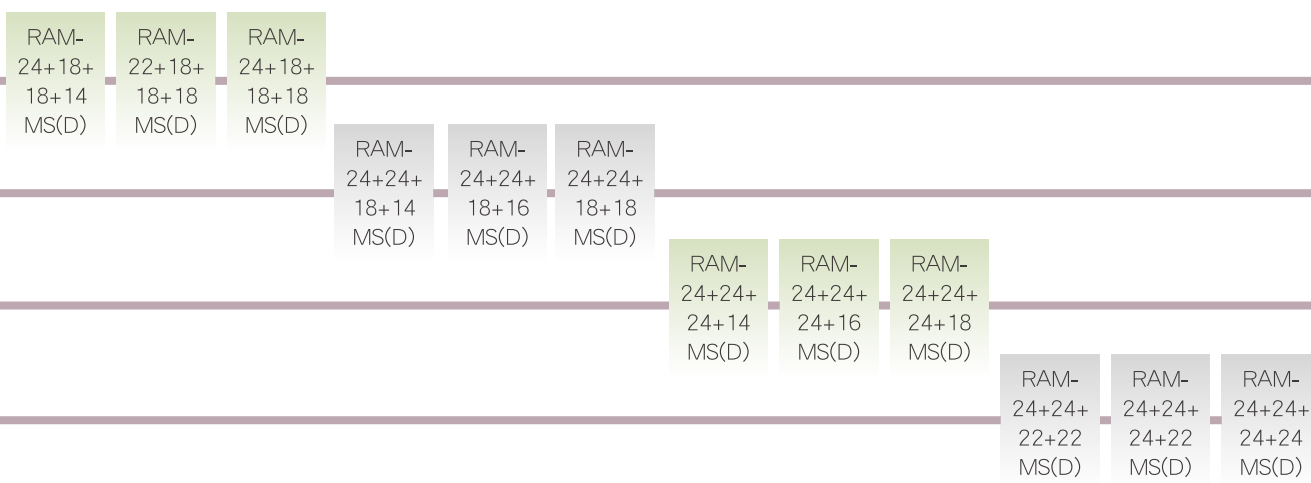

26 28 30 32 34 36 38 40 42 44 46 48









74 76 78 80 82 84 86 88 90 92 94 96



室外機 ROYAL 系列上吹式 鑽石型

容量 [HP]	12	14	16	18	20	22	24	28	30
	RAM-6+6 MS(D)	RAM-8+6 MS(D)	RAM-8+8 MS(D)	RAM-10+8 MS(D)	RAM-10+10 MS(D)				
						RAM-14+8 MS(D)	RAM-14+10 MS(D)		
								RAM-14+14 MS(D)	RAM-16+14 MS(D)
									
									
									

容量 [HP]	42	44	46	48	50	52	54	58	60
	RAM-14+14+14 MS(D)	RAM-16+14+14 MS(D)	RAM-16+16+14 MS(D)	RAM-16+16+16 MS(D)					
					RAM-22+14+14 MS(D)	RAM-24+14+14 MS(D)			
							RAM-20+20+14 MS(D)		
								RAM-22+22+14 MS(D)	RAM-24+22+14 MS(D)
									
									
									

機種一覽表

從12馬力開始，每2馬力增加一個級數，加上模組化搭配，最大能力可達78馬力

20 22 24 26 28 30 32 34 36 38 40

RAM- 8+ 6+6 MS(D)	RAM- 8+ 8+6 MS(D)	RAM- 8+ 8+8 MS(D)	RAM- 10+ 8+8 MS(D)	RAM- 10+ 10+8 MS(D)	RAM- 10+ 10+10 MS(D)
----------------------------	----------------------------	----------------------------	-----------------------------	------------------------------	-------------------------------

RAM- 14+ 10+8 MS(D)	RAM- 14+ 10+10 MS(D)
------------------------------	-------------------------------

RAM- 14+ 14+8 MS(D)	RAM- 14+ 14+10 MS(D)	RAM- 16+ 14+10 MS(D)
------------------------------	-------------------------------	-------------------------------

52 54 56 58 60 62 64 66 68 70 72 74 76 78

RAM- 14+14 12+12 MHS(D)	RAM- 14+14 14+12 MHS(D)	RAM- 14+14 14+14 MS(D)	RAM- 16+14 14+14 MS(D)	RAM- 18+14 14+14 MS(D)	RAM- 16+16 16+14 MS(D)	RAM- 16+16 16+16 MS(D)
----------------------------------	----------------------------------	---------------------------------	---------------------------------	---------------------------------	---------------------------------	---------------------------------

RAM- 20+18 14+14 MS(D)	RAM- 22+18 14+14 MS(D)
---------------------------------	---------------------------------

RAM- 22+20 14+14 MS(D)	RAM- 22+22 14+14 MS(D)	RAM- 24+22 14+14 MS(D)	RAM- 24+24 14+14 MS(D)	RAM- 24+24 16+14 MS(D)
---------------------------------	---------------------------------	---------------------------------	---------------------------------	---------------------------------

室外機 SideSmart™系列側吹式 標準型

容量 [HP]

8

10

12

14

16

18

20

22



RAM-8
GS/GSD

RAM-10
GS/GSD

RAM-12
GS/GSD

RAM-14
GS/GSD

RAM-16
GS/GSD

RAM-18
GS/GSD

RAM-10+10
GS/GSD

RAM-12+10
GS/GSD

容量 [HP]

40

42

44

46

48

50

52

54



RAM-14+
14+12
GS/GSD

RAM-14+
14+14
GS/GSD

RAM-16+14
+14
GS/GSD

RAM-16+
16+14
GS/GSD

RAM-16+
16+16
GS/GSD

RAM-14+14+
12+10
GS/GSD

RAM-14+14+
12+12
GS/GSD

RAM-16+14+
12+12
GS/GSD

機種一覽表

從8馬力開始，每2馬力增加一個級數，加上模組化搭配，最大能力可達72馬力

24 26 28 30 32 34 36 38

RAM-
12+12
GS/GSD

RAM-
14+12
GS/GSD

RAM-
14+14
GS/GSD

RAM-
16+14
GS/GSD

RAM-
16+16
GS/GSD

RAM-
14+
10+10
GS/GSD

RAM-
14+
12+10
GS/GSD

RAM-
14+
12+12
GS/GSD

56 58 60 62 64 66 68 70 72

RAM-
16+16+
12+12
GS/GSD

RAM-
16+16+
14+12
GS/GSD

RAM-
16+16+
14+14
GS/GSD

RAM-
16+16+
16+14
GS/GSD

RAM-
16+16+
16+16
GS/GSD

RAM-
18+16+
16+16
GS/GSD

RAM-
18+18+
16+16
GS/GSD

RAM-
18+18+
18+16
GS/GSD

RAM-
18+18+
18+18
GS/GSD

室外機 SideSmart™系列側吹式 高效型

容量〔HP〕

8

10

12

14



RAM-8
GS/GSD

RAM-10
GS/GSD

RAM-12
GS/GSD



RAM-14
GS/GSD



容量〔HP〕

30

32

34

36



RAM-12+
10+8
GS/GSD

RAM-12+
12+8
GS/GSD

RAM-12+
12+10
GS/GSD

RAM-12+
12+12
GS/GSD



機種一覽表

從8馬力開始，每2馬力增加一個級數，加上模組化搭配，最大能力可達48馬力

16

18

20

24

26

28

RAM-
8+8
GS/GSD

RAM-
10+8
GS/GSD

RAM-
12+8
GS/GSD

RAM-
8+
8+8
GS/GSD

RAM-
10+
8+8
GS/GSD

RAM-
12+
8+8
GS/GSD

38

40

42

44

46

48

RAM-
12+10+
8+8
GS/GSD

RAM-
12+12+
8+8
GS/GSD





RAM-
12+12+
10+8
GS/GSD





RAM-
12+12+
12+8
GS/GSD

RAM-
12+12+
12+10
GS/GSD

RAM-
12+12+
12+12
GS/GSD

室外機 SideSmart™系列側吹式 省空間型

容量 (HP)	8	10	12	14	16	18	22
	RAM-8 GS/GSD	RAM-10 GS/GSD	RAM-12 GS/GSD				
				RAM-14 GS/GSD	RAM-16 GS/GSD	RAM-18 GS/GSD	
							RAM-14+8 GS/GSD
							
							

容量 (HP)	38	40	42	44	46	48	50	52
	RAM-18+ 10+10 GS/GSD	RAM-18+ 14+8 GS/GSD	RAM-18+ 14+10 GS/GSD					
				RAM-18+ 16+10 GS/GSD				
					RAM-18+ 18+10 GS/GSD	RAM-18+ 18+12 GS/GSD	RAM-18+ 18+14 GS/GSD	RAM-18+ 18+16 GS/GSD
								
								

機種一覽表

從8馬力開始，每2馬力增加一個級數，加上模組化搭配，最大能力可達68馬力

24 26 28 30 32 34 36

RAM-
14+10
GS/GSD

RAM-
16+10
GS/GSD

RAM-
18+10
GS/GSD

RAM-
18+12
GS/GSD

RAM-
18+14
GS/GSD

RAM-
18+16
GS/GSD

RAM-
18+18
GS/GSD

54 56 58 60 62 64 66 68

RAM-
18+
18+18
GS/GSD

RAM-
18+18+
10+10
GS/GSD

RAM-
18+18+
14+8
GS/GSD

RAM-
18+18+
14+10
GS/GSD

RAM-
18+18+
16+10
GS/GSD

RAM-
18+18+
18+10
GS/GSD

RAM-
18+18+
18+12
GS/GSD

RAM-
18+18+
18+14
GS/GSD

室外機

容量 [kW]	10.3	11.2	12.5	14.0	15.5	16.0	20.0	25.0	28.0	33.5
IVX 側吹式	RAM-100 YSQB		RAM-112 YSQB							
ROYAL IVX 側吹式	RAM-112 FSQB		RAM-125 FSQB	RAM-140 FSQB	RAM-155 FSQB					
ROYAL IVX 側吹式			RAM-125 FS(B)	RAM-140 FS(B)	RAM-160 FS(B)		RAM-200 FSQ(D)	RAM-250 FSQ(D)		
ROYAL IVX 側吹式									RAM-280 FS(D)	RAM-335 FS(D)

室內機

容量 [HP]	0.8	1.0	1.5	2.0	2.5	3.0	4.0	4.5	5.0	6.0	6.5	7.0	8.0	10.0		
容量 [kW]	2.2	2.8	4.0	5.6	7.1	8.0	11.2	12.5	14.0	16.0	18.0	20.0	22.4	28.0		
嵌入式4方向 RCI-F	RCI-28 FT	RCI-36 FR	RCI-40 FH	RCI-45 FM	RCI-50 FF	RCI-56 FN	RCI-63 FS	RCI-71 FE	RCI-80 FL	RCI-90 FK	RCI-112 FQ	RCI-125 FY	RCI-140 FZ	RCI-160 FJ		
嵌入式4方向 RCI-CT	RCI-28 CT	RCI-36 CT	RCI-40 CT	RCI-45 CT	RCI-50 CT	RCI-56 CT	RCI-63 CT	RCI-71 CT	RCI-80 CT	RCI-90 CT	RCI-112 CT	RCI-125 CT	RCI-140 CT	RCI-160 CT		
(日本原裝) 嵌入式2方向 RCD-FS	RCD-0.8 FSN3	RCD-1.0 FSN3	RCD-1.5 FSN3	RCD-2.0 FSN3	RCD-2.5 FSN3	RCD-3.0 FSN3	RCD-4.0 FSN3						RCD-5.0 FSN3	RCD-6.0 FSN3		
埋入型 RPI-FS													RPI-8 FSN3E	RPI-10 FSN3E		
埋入型 RPI-F	RPI-22 FC	RPI-28 FT	RPI-36 FR	RPI-45 FM	RPI-50 FF	RPI-56 FN	RPI-63 FS	RPI-71 FE	RPI-80 FL	RPI-90 FK	RPI-112 FQ	RPI-125 FY	RPI-140 FZ	RPI-160 FJ	RPI-180 FD	RPI-200 FG
埋入型 RPI-CT	RPI-22 CT	RPI-28 CT	RPI-36 CT	RPI-45 CT	RPI-50 CT	RPI-56 CT	RPI-63 CT	RPI-71 CT	RPI-80 CT	RPI-90 CT	RPI-112 CT	RPI-125 CT	RPI-140 CT	RPI-160 CT		
埋入型 RPIZ-CT	RPIZ-22 CT	RPIZ-28 CT	RPIZ-36 CT	RPIZ-40 CT	RPIZ-50 CT	RPIZ-56 CT	RPIZ-63 CT	RPIZ-71 CT								

淨化箱

風量 [m³/h]	150	250	350
	UDPI-150	UDPI-250	UDPI-350

外氣處理機

容量 [kW]	14.0	22.4	28.0
	RPIA-5NB	RPIA-8NB	RPIA-10NB

機種一覽表

室內機

容量	[HP]	0.8	1.0	1.3	1.5	2.0	2.5	3.0	4.0	5.0	6.0	8.0	10.0	12.0
	[kW]	2.2	2.8	3.6	4.0	5.6	7.1	8.0	11.2	14.0	16.0	22.5	28.0	33.5



落地型 RPF-FS

RPF-1.0 FSN2E	RPF-1.5 FSN2E	RPF-2.0 FSN2E	RPF-2.5 FSN2E
------------------	------------------	------------------	------------------



(日本原裝)
懸吊型 RPC-FS

RPC-1.5 FSN3	RPC-2.0 FSN3	RPC-2.5 FSN3	RPC-3.0 FSN3	RPC-4.0 FSN3	RPC-5.0 FSN3	RPC-6.0 FSN3
-----------------	-----------------	-----------------	-----------------	-----------------	-----------------	-----------------



壁掛型 RPK-GP

RPK-GP22 KH1M	RPK-GP28 KH1M	RPK-GP36 KH1M	RPK-GP40 KH1M	RPK-GP56 K1M	RPK-GP71 K1M	RPK-GP80 K1M	RPK-GP112 K1M
------------------	------------------	------------------	------------------	-----------------	-----------------	-----------------	------------------



超薄箱型
RPV-F

RPV-112 FQ	RPV-140 FZ
---------------	---------------



變頻箱型
RPS-F

RPS-160 F	RPS-225 F(D)	RPS-280 F(D)	RPS-335 F(D)
--------------	-----------------	-----------------	-----------------

全熱交換器

風量 [m ³ /h]	100	150	250	350	500	650	800	1,000	1,500	2,000
------------------------	-----	-----	-----	-----	-----	-----	-----	-------	-------	-------



KPI-Y型 (薄型)

KPI-102Y



KPI-Y型

KPI-152Y	KPI-252Y	KPI-352Y	KPI-502Y	KPI-652Y	KPI-802Y	KPI-1002Y	KPI-1502Y	KPI-2002Y
----------	----------	----------	----------	----------	----------	-----------	-----------	-----------



KPI-Z型 (高靜壓)

KPI-152Z	KPI-252Z	KPI-352Z	KPI-502Z	KPI-652Z	KPI-802Z	KPI-1002Z	KPI-1502Z	KPI-2002Z
----------	----------	----------	----------	----------	----------	-----------	-----------	-----------



KPI-H/HW型 (清淨型)

KPI-153H/HW	KPI-253H/HW	KPI-353H/HW	KPI-503H
-------------	-------------	-------------	----------

冷媒分配器

配管接頭數	1對3	1對5	1對5	1對5
-------	-----	-----	-----	-----



EV-AP3NK



EV-AP5NK

EV-AP5NC

EV-AP5NS

嵌入型 4 方向

NO	零件名稱	型號	適用機種	備註
1.	昇降式裝飾框	P-GP160NAPU	RCI-28CT~160CT	SI昇降面板
2.	標準式裝飾框	P-AP160NA2	RCI-28FT~160FJ	
		P-AP160NAE2	RCI-28CT~160CT	DS感知面板
3.	標準式清淨濾網	F-160L	RCI-28FT~160FJ、RCI-28~160CT	標準式裝飾框用
4.	抗菌加工清淨濾網	F-160L-K	RCI-28FT~160FJ、RCI-28~160CT	標準式裝飾框用
5.	高清淨濾網(比色法65%)	F-160M-P	RCI-28FT~160FJ、RCI-28~160CT	標準式裝飾框用
6.	抗菌加工高清淨濾網 (比色法65%)	F-71M-K2	RCI-28FT~71FE、RCI-28~71CT	需搭配濾網箱使用
		F-160M-K2	RCI-80FL~160FJ、RCI-80~160CT	
7.	抗菌加工高清淨濾網 (比色法90%)	F-71H-K2	RCI-28FT~71FE、RCI-28~71CT	需搭配濾網箱使用
		F-160H-K2	RCI-80FL~160FJ、RCI-80~160CT	
8.	脫臭濾網	F-71L-D1	RCI-28FT~71FE、RCI-28~71CT	需搭配濾網箱使用
		F-160L-D1	RCI-80FL~160FJ、RCI-80~160CT	
9.	濾網箱	B-160H3	RCI-28FT~160FJ、RCI-28~160CT	
10.	電子集塵器	FE-160K1	RCI-28FT~160FJ、RCI-28~160CT	含脫臭濾網
11.	遮板	PI-160LS2	RCI-28FT~160FJ、RCI-28~160CT	吹出口用

嵌入型 2 方向

NO	零件名稱	型號	適用機種	備註
1.	標準式裝飾框	P-AP90DNA	RCD-0.8~3.0FSN3	
		P-AP160DNA	RCD-4.0~6.0FSN3	
2.	標準式清淨濾網	F-90LD	RCD-0.8~3.0FSN3	
		F-160LD	RCD-4.0~6.0FSN3	
3.	抗菌加工清淨濾網	F-90LD-K	RCD-0.8~3.0FSN3	標準式裝飾框用
		F-160LD-K	RCD-4.0~6.0FSN3	
4.	高清淨濾網 (比色法65%)	F-90MD-P	RCD-0.8~3.0FSN3	標準式裝飾框用
		F-160MD-P	RCD-4.0~6.0FSN3	
5.	抗菌加工高清淨濾網 (比色法65%)	F-90MD-K1	RCD-0.8~3.0FSN3	需搭配濾網箱使用
		F-160MD-K1	RCD-4.0~6.0FSN3	
6.	高清淨濾網 (比色法90%)	F-90HD-K1	RCD-0.8~3.0FSN3	需搭配濾網箱使用
		F-160HD-K1	RCD-4.0~6.0FSN3	
7.	脫臭濾網	F-90LD-D	RCD-0.8~3.0FSN3	需搭配濾網箱使用
		F-160LD-D	RCD-4.0~6.0FSN3	
8.	濾網箱	B-90HD	RCD-0.8~3.0FSN3	
		B-160HD	RCD-4.0~6.0FSN3	

懸吊型

NO	零件名稱	型號	適用機種	備註
1.	抗菌加工高潔淨濾網 (比色法65%)	F-56MP-K1	RPC-1.5~2.0FSN3	需搭配濾網箱使用
		F-90MP-K1	RPC-2.5~3.0FSN3	
		F-160MP-K1	RPC-4.0~6.0FSN3	
2.	濾網箱	B-56MP	RPC-1.5~2.0FSN3	
		B-90MP	RPC-2.5~3.0FSN3	
		B-160MP	RPC-4.0~6.0FSN3	

埋入型 (RPI-F、CT型)

NO	零件名稱	型號	適用機種	備註
1.	耐久性濾網	F-S14	RPI-22FC~28FT、RPI-22~28CT	
		F-S15	RPI-36FR、RPI-36CT	
		F-S16	RPI-45FM~56FN、RPI-45~56CT	
		F-S18	RPI-63FS~90FK、RPI-63~90CT	
2.	排水器	DP-D2	RPI-22FC~90FK	內藏式安裝
		DP-F2	RPI-112FQ~200FG	

埋入型 (RPIZ-CT型)

NO	零件名稱	型號	適用機種	備註
1.	耐久性濾網	KW-PP12Q#E	RPIZ-22~36CT	
		KW-PP5Q#E	RPIZ-40CT	
		KW-PP6Q#E	RPIZ-50~71CT	

外氣處理機

NO	零件名稱	型號	適用機種	備註
1.	HEPA濾網	F-RPIA5	RPIA-5NB	
		F-RPIA12	RPIA-8NB、RPIA-10NB	

控制系統

NO	零件名稱	型號	功能概要
1.	高機能有線遙控器	PC-ARFG-T / PC-ARFG2-T	可單獨或同時（最多16台）進行室內機的控制及監視的液晶顯示型遙控器
2.	彩色觸控型有線遙控器	PC-AT	可單獨或同時（最多6台）進行室內機的控制及監視的觸控型彩色液晶遙控器，並內建受光部可與PC-AWR配合使用。
3.	旅店專用型有線遙控器	PC-ARH	可單獨或同時（最多16台）進行室內機的控制及監視的液晶顯示型遙控器
4.	無線遙控器	PC-AWR	利用無線方式作各種控制，不需配線施工
5.	受光器	PC-ALH4	用於接收無線遙控器訊號（嵌入式4方向適用）
		PC-ALHD2	用於接收無線遙控器訊號（嵌入式2方向適用）
		PC-ALHP2	用於接收無線遙控器訊號（懸吊型適用）
		PC-ALHZ1	用於接收無線遙控器訊號（埋入型、壁掛型適用）
6.	觸摸型集中控制器	PSC-A16RS1	可單獨或同時進行16台（組）室內機的運轉 / 停止控制，還可顯示各台的運轉和故障狀況
7.	中央型集中控制器	PSC-A64S1	最大可控制4個區間的64群組（160台）的室內機，可單獨或同時進行各群組的運轉 / 停止及各種細部機能的設定
8.	標準型集中控制器	PSC-5S (H-LINK II 非對應)	最大可控制16群組（128台）的室內機，可單獨或同時進行各群組的運轉 / 停止及各種細部機能的設定
9.	日程型集中控制器	PSC-A80T	搭配有線遙控器或集中控制器，可進行一星期中每天的運轉時程設定，並且一天中可做三回的運轉 / 停止設定
10.	IOT信號轉換器	HC-IOTGW	可透過區域網路控制80台室內機，可單獨或同時進行各群組的運轉/停止及各種細部機能的設定
11.	適溫適所EZ集中控制器	PSC-A64GT	8.5吋觸控式螢幕，最大可控制4個區間的64群組（160台）的室內機，可單獨或同時進行各群組的運轉 / 停止及各種細部機能的設定
12.	H-LINK中繼器	PSC-5HR	H-LINK配線長度超過1,000m以上時中繼用
13.	遠方控制轉換器	PSC-5RA	機體信號輸出供大樓管理監控主機用時使用
14.	適溫適所DX信號轉換器 適溫適所DX管理軟體	PSC-A128WX2 + PSC-AS2048WXB2	可透過區域網路控制160台室內機，可單獨或同時進行各群組的運轉 / 停止及各種細部機能的設定 含簡易空調機使用比率計算機能
15.	信號轉換器	HARC70-PE1	Lonworks® 對應用BMS大樓空調系統整合管理用（管理點少）
		HC-A160BNP1	BACnet® 對應用BMS大樓空調系統整合管理用
		RC-H01CT	MODbus 對應用BMS大樓空調系統整合管理用
		HC-A8LAN	Ethernet® 對應用BMS大樓空調系統整合管理用
		RC-H01XD	TaiSEIA、MODbus 對應用BMS大樓空調系統整合管理用
16.	信號轉換盒	HARC-BX-E	Lonworks® 對應用BMS大樓空調系統整合管理用（管理點多）
17.	隔離絞線（2芯）	—	可防止因雜訊等所發生的機器誤動作（規格：UL2990#18×2C+AEB）

分歧管

NO	零件名稱	型號	適用機種 (第一分歧管及均一配管時)	備註	
1.	分歧管 (Γ型)	E-NP282S	RAM-6-10MS(D) , RAM-100、112YSQB , RAM-112-155FSQB , RAM-125、140、160FS(B)	大馬力機種採用漸縮 配管方式時，請依後 續連接室內機的合計 容量選定	
		E-NP452S	RAM-12-16MS(D) , RAM-200、250FSQ(D) , RAM-280、335FS(D)		
		E-NP692S	RAM-18-24MS(D)		
		E-NP902S	模組化26-54HP		
		E-462SN#E	模組化56-66HP		
		E-682SN#E	模組化68-96HP		
2.	分歧管 (∨型)	MW-102AN1	RAM-6-10MS(D) , RAM-100、112YSQB , RAM-112-155FSQB , RAM-125、140、160FS(B)	容量選定	
		MW-162AN1	RAM-12-16MS(D) , RAM-200、250FSQ(D) , RAM-280、335FS(D)		
		MW-242AN1	RAM-18-24MS(D)		
		MW-302AN1	模組化26-54HP		
3.	分歧管 (Γ型) ROYAL系列 室外機連接用	標準型	E-NP902Sx1	模組化26-48HP	二模組
			E-NP902Sx2	模組化50-54HP	三模組
			M-46SNQ#Ex1 + E-NP902Sx1	模組化56-72HP	三模組
			M-68SNQ#Ex1 + E-NP902Sx2	模組化74-96HP	四模組
		鑽石	E-NP452Sx1	模組化12-16HP	二模組
			E-NP692Sx1	模組化18-24HP	
			E-NP902Sx1	模組化28-30HP	三模組
			E-NP692Sx2	模組化20-24HP	
		型	M-46SNQ#Ex1 + E-NP902Sx1	模組化58-60HP	四模組
			E-NP902Sx3	模組化52-54HP	
			M-46SNQ#Ex1 + E-NP902Sx2	模組化56-72HP	
			M-68SNQ#Ex1 + E-NP902Sx2	模組化74-78HP	
4.	分歧管 (∨型) ROYAL系列 室外機連接用	標準型	MC-NP21SA1x1	模組化26-48HP	二模組
			MC-NP30SA1x1	模組化50-54HP	三模組
			MC-NP31SAx1	模組化56-72HP	三模組
			MC-NP40SAx1	模組化74-96HP	四模組
		鑽石	MW-NP162AN1x1	模組化12-16HP	二模組
			MW-NP242AN1x1	模組化18-24HP	
			MW-NP302AN1x1	模組化28-30HP	三模組
			MW-NP242AN1x2	模組化20-24HP	
		型	MW-NP302AN1x2	模組化26-38HP	三模組
			MC-NP30SA1x1	模組化40-54HP	
			MC-NP31SAx1	模組化58-60HP	四模組
			MC-NP40SAx1	模組化52-78HP	

分 歧 管

NO	零 件 名 稱	型 號	適 用 機 種 (第一分歧管及均一配管時)	備 註	
5.	分歧管 (Y型) SideSmart™側吹系列 室外機連接用	標 準 型	MC-NP20HAx1	模組化20-24HP	二 模 組
			MC-NP21SA1x1	模組化26-32HP	
			MC-NP30HAx1	模組化34-48HP	三 模 組
			MC-NP40HAx1	模組化50-72HP	四 模 組
		高 效 型	MC-NP20HAx1	模組化16-20HP	二 模 組
			MC-NP30HAx1	模組化24-36HP	三 模 組
			MC-NP40HAx1	模組化38-48HP	四 模 組
		省 空 間 型	MC-NP20HAx1	模組化22-24HP	二 模 組
			MC-NP21SA1x1	模組化26-36HP	
			MC-NP30HAx1	模組化38-54HP	三 模 組
MC-NP40HAx1	模組化56-68HP		四 模 組		
6.	鎖付式分歧管	E-NP224N	RAM-6、8MS(D)		
7.	鎖付式集中型分歧管	E-N55HT	RAM-112-155FSQB、RAM-160FS(B)		

其 他

NO	零 件 名 稱	型 號	適 用 機 種	備 註
1.	導風板	AG-335AT	RAM-280、335FS(D)、RAM-125、140、160FS(B)、 RAM-200、250FSQ(D)	單台用量 x 2PC
			RAM-112-155FSQB	單台用量 x 1PC

頂尖的變頻技術

日立冷氣專精於頂級空調的設計、研發、製造，在多聯變頻、壓縮機、馬達、循環系統、氣流靜音及遠端監控等技術首屈一指，其堅持高品質的形象備受讚譽。日立冷氣深耕台灣超過半世紀，開創全國規模最大變頻冷氣製造廠，無論貨源供應、零件取得與售後服務，都能提供您完善的服務品質。

完善的全程服務

從規劃、設計、施工、試車到維護保養，日立冷氣銷售及服務網遍佈全國，而且全程均有專業人員，發揮優越精湛的技術，堅持對完美品質的一貫要求，全面滿足顧客需求：裝潢前，配合設計創意，提供專業諮詢；安裝時，全力配合業主進度，全程高品質施工；完工後，更讓您安心享受優質的空調生活。

高品質贏得肯定

以世界頂尖科技加上專業的服務，成就了日立頂級空調的完美境界，兼顧節能環保與極致舒適，高品質贏得世界榮耀，而且機種齊全、適用範圍寬廣，搭配豪宅、別墅、智慧大樓等頂級建築，是您講究品質、彰顯品味的選擇。

享受幸福溫度
呼吸最好空氣

世界性的榮耀 高品質的印證

變頻空調領導者—日立冷氣，通過各界專業的評鑑與愛用者的肯定，
贏得世界榮耀，高品質安心、信賴。



連續22年
空調類最高榮譽白金獎



連續32年
理想品牌第一名



連續8年
商務人士理想品牌第一名



5度榮獲
天下企業公民獎第一名



國際機構調查
冷氣零售銷量第一



經濟部
節能標章



環保標章



國家
產品形象獎

銷售第一依據GfK2023年台灣家用冷氣零售銷量調查

符合 ISO 14001 的環保標準 / ISO 9001 的品質標準



日立空調機的製造工廠已取得ISO 14001 的認證

日立ジョンソンコントロールズ空調(株)清水事業所
於1997年10月獲得認證【認證號碼: EC97J1107】
台灣日立江森自控股份有限公司
於1997年8月獲得認證【認證號碼: 4A0E002】



日立空調機的製造工廠已取得ISO 9001 的認證

日立ジョンソンコントロールズ空調(株)清水事業所
於1995年12月獲得認證【認證號碼: JQA-1084】
台灣日立江森自控股份有限公司
於1995年4月獲得認證【認證號碼: 4A0Y008】

日立冷氣的全方位服務：規劃、設計、施工、試車、維護

*本目錄各項規格如設計上有所變更，恕不另行通知，敬請見諒。

變頻空調領導者

台灣日立江森自控空調
設備販賣股份有限公司

總公司：(02)2508-3311
www.hitachiaircon.com/tw



e 服務中心報修專線 選擇原廠服務最安心

台北服務部：(02)2994-3131	桃園分公司：(03)392-2661	雲林服務站：(05)533-5065
基隆營業所：(02)2458-6118	新竹分公司：(03)535-6388	嘉義分公司：(05)233-3086
蘭陽營業所：(03)925-5366	台中分公司：(04)2382-5852	台南分公司：(06)259-2141
花東營業所：(03)835-9288	彰化分公司：(04)726-2021	高雄分公司：(07)224-9520
台東服務站：(089)35-0606	南投服務站：(049)233-8324	屏東營業所：(08)755-3355

Catalog No. SFA.2024.03

請洽日立冷氣經銷商