

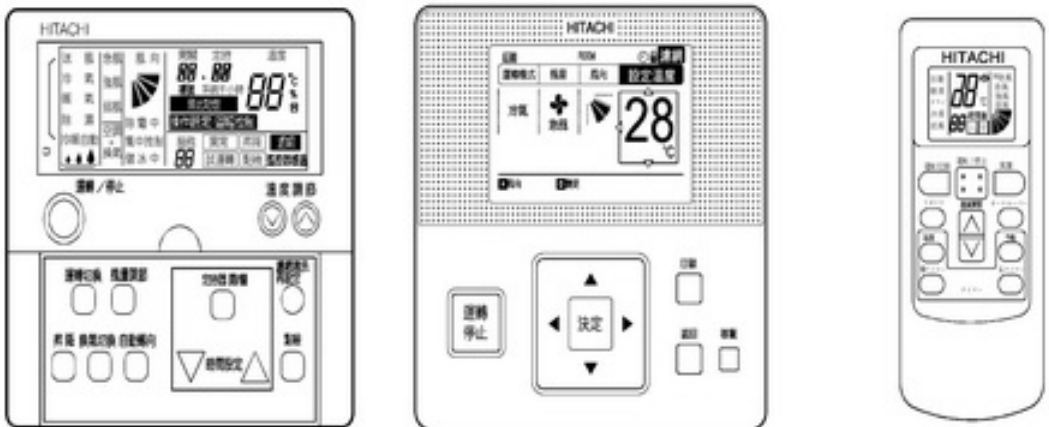
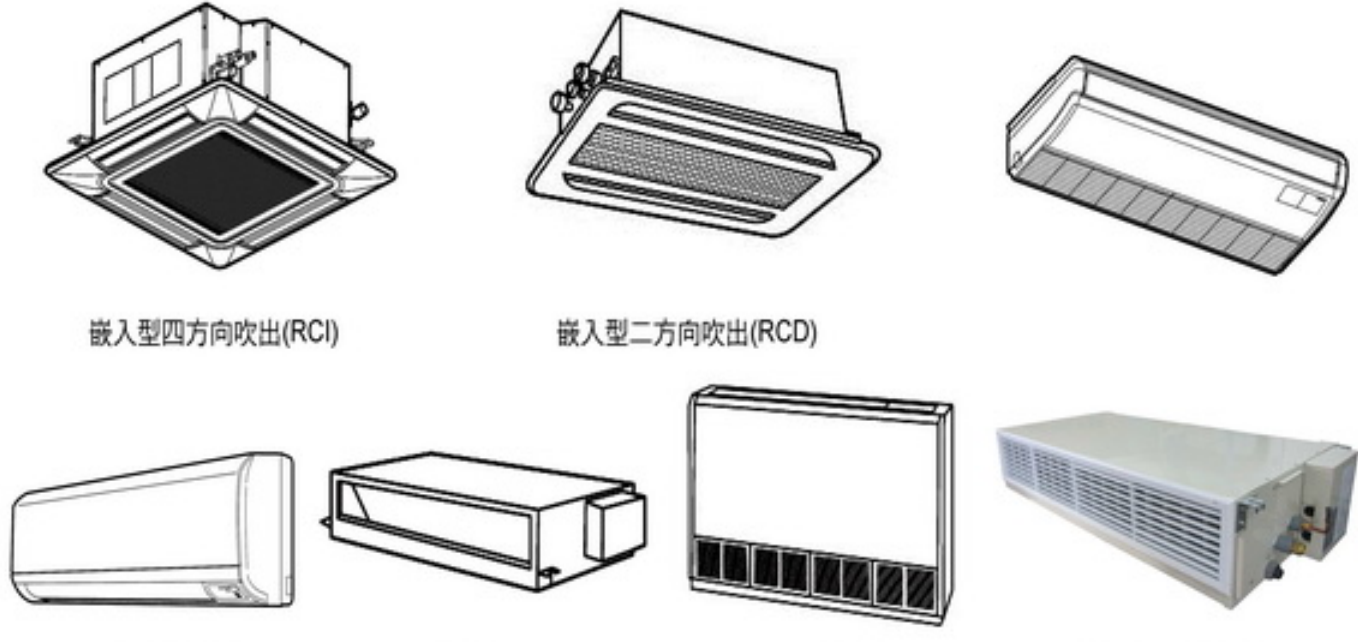

日立 變頻多聯式 空調系統

使用說明書

銘謝惠顧

請您在安裝及啟用之前，詳細閱讀本說明書，
並請妥善保存。

<p>控 制 器</p>	 <p>有線遙控器(另購品) 無線遙控器(另購品)</p>
<p>室 內 機</p>	 <p>嵌入式四方向吹出(RCI) 嵌入式二方向吹出(RCD)</p> <p>壁掛型(RPK) 埋入型(RPI) 落地型(RPF) 懸吊型(RPC/RPCI)</p>
<p>室 外 機</p>	

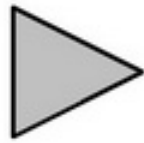



前言

- 本製品為一般空調用。
- 請勿將本空調機安裝於下列場所，容易造成空調機故障。
 - 油(含機油)之飛沫、油氣多的場所。
 - 溫泉地等硫磺氣多的地方。
 - 會有可燃性氣體產生或流入的場所。
 - 海岸地帶，含鹽份較多的場所。
 - 酸性或鹼性環境下的場所。
- 食品、動植物、精密機器及藝術品之保存等特殊用途者，請勿使用。
- 使用會產生電磁波之醫療機器等時，請注意要防止空調機之誤動作。安裝時，請勿將電磁波之發信面直接面向室內機之電氣箱、遙控器及遙控器之電線。
- 為避免受電磁波之空中傳播的影響，會產生電磁波的機器，如收音機等，至少要遠離空調機3m以上。

記號的意義

 **警告**：表示警告，想像當操作錯誤時，可能會導致使用者傷害等危險的標示。

 **注意**：表示警告，想像當操作錯誤時，可能會導致使用者受傷或製品故障的標示。

 **留意事項**：表示警告、注意以外的註記事項。

：表示強制事項，指示一般使用者的行為(沒有特定對象)之表示。

：表示禁止事項。

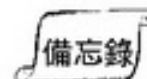
 **備忘錄**：表示註記事項，可獲得更方便的資訊。

：參考指示頁次。

— 目錄 —

一、為了安全起見，請務必遵守的事項.....	2
二、使用前的注意事項	2
三、使用範圍.....	4
四、最佳使用方法及注意事項.....	4
五、遙控器各部位名稱	5
六、冷氣・暖氣・除濕・送風運轉的方法.....	7
七、溫度・風量設定的方法	8
八、定時運轉的方法.....	9
九、風向調節的方法.....	10
十、其他的液晶顯示說明.....	13
十一、自動運轉的說明.....	14
十二、多台同時運轉的方法	15
十三、維修保養點檢的方法	15
十四、異常發生時	19
十五、保證事項及售後服務	20
十六、緊急處理方法.....	21

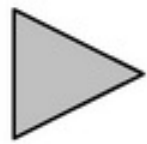

為了安全起見，請務必遵守的事項

- 使用前，本篇「為了安全起見，請務必遵守的事項」之內容，請確實閱讀之後，作正確的使用。
- 此處中所表示的注意事項有「⚠警告」及「⚠注意」之區分。當安裝錯誤時，很可能會導致傷害等危險者，特別標示於「⚠警告」欄中。但是在「⚠注意」欄中的表示項目，依狀況的不同，也可能導致傷害等危險。不管是那一種，都標示著關於安全方面的重要內容，請務必確實遵守。
- 在閱讀完後，請務必妥善保管此使用說明書，並置於明顯易見之處。

關於安裝及電氣施工





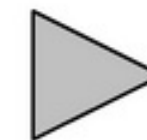





- 安裝工事請委託經銷商或專業人員實施。若自行安裝不確實時，可能會造成漏水、觸電、火災或因製品的掉落而受傷。
- 電氣工事部份，請委託合格的代理店進行施工。請注意自行施工不完全時，會有觸電的現象。





使用前的注意事項

運轉時





- 請勿以沾濕的手操作開關，以免觸電危險發生。
- 請勿在空調機運轉的房間內，使用易燃物品。噴漆、油漆等可燃性噴霧劑及揮發性油氣(含機油)，可能會造成火災的發生。
- 請勿在空調機之送風可直接到達之處，設置燃燒器具，以免燃燒器具有燃燒不完全之現象發生。
- 請勿長時間冷風直吹身體，對身體健康會有不良影響。
- 與燃燒器具一起運轉時，請常換氣。換氣不足時，將會有缺氧之現象發生。
- 安全裝置經常動作或運轉動作不確實時，請立即切斷電源，停止使用。以免造成觸電及火災危險發生，並向經銷服務人員聯絡。
- 當異常狀況發生時(例如:有燒焦味)，請立即切斷電源，停止機體運轉，以免造成觸電及火災危險發生，並向經銷服務人員聯絡。
- 雖然空調機所使用的冷媒為不燃性、無毒、無臭的安全冷媒(氟氯碳化物)但萬一發生洩漏時與火源接觸，會形成有害氣體。因冷媒的比重較空氣重，所以會覆於地面上，造成缺氧現象。
- 萬一冷媒發生洩漏時，請立即關掉火源(例如：火爐等器具)，請掃除覆於地面上的冷媒，打開門窗通風，並向經銷服務人員聯絡。
- 請勿以手指或棒等插入空氣的吹出口和吸入口，或在空氣吹出網拆下的狀況下，進行運轉，因內部風車處於高速回轉會造成受傷。







使用前的注意事項 (續)

 注意	<ul style="list-style-type: none"> 請勿將動植物，放置於空調機送風直接吹送的地方，對動植物會有不良影響。 	
	<ul style="list-style-type: none"> 在冷氣(暖氣)使用季節中，請不要切斷室內機電源。因電源切斷會造成凝結水無法強制排出，而造成水盤中的水溢出，致使天花板和地面受污損。 	使用季節中，請設定於 ON 位置 

關於維修及安裝位置的變更

 警告	<ul style="list-style-type: none"> 維修或移動空調機時，請委託經銷服務人員或專業人員處理。切勿自行維修安裝，以免造成觸電及火災等危險發生。 	
	<ul style="list-style-type: none"> 維修保養時，請避免水份侵入機體內，以免觸電發生危險。 	
	<ul style="list-style-type: none"> 請勿任意對機體配電作任何變更改造，以免重大事故發生。 	
 注意	<ul style="list-style-type: none"> 吸氣柵之開關及濾網之安裝、取出時，請確實用手抓緊，以免掉落造成意外傷害。 	
	<ul style="list-style-type: none"> 維修保養時，請先切斷電源後再實施，以免觸電發生危險。 	

其他的警告及注意事項

 警告	<ul style="list-style-type: none"> 火災發生時，請馬上將總電源切斷，以避免觸電發生危險。 	
	<ul style="list-style-type: none"> 請勿將花瓶等有盛水之容器置於空調機上面，以免空調機受水侵入，造成電氣部品絕緣劣化而觸電。 	
	<ul style="list-style-type: none"> 因室外機的內部有保護裝置及基板之故，請勿觸摸。 	
	<ul style="list-style-type: none"> 請勿在拆下室外機服務蓋的狀態下進行運轉，以免觸摸到電氣部品的通電部份而觸電。 	
	<ul style="list-style-type: none"> 請勿用水清洗空調機，以免發生觸電。 	
	<ul style="list-style-type: none"> 請勿攀爬室外機，或將物品放在上面，以免落下、翻倒等，造成傷害的危險發生。 	
	<ul style="list-style-type: none"> 請勿在機體附近放置易燃物品，可能會造成火災的發生。 	
	<ul style="list-style-type: none"> 現場裝潢施工期間，請禁止機體的運轉，並請做好機體的防塵、防污措施。 	
	<ul style="list-style-type: none"> 機體運轉前，請務必先確認現場是否清掃完畢？空氣中飄浮物、氣味是否已清除？機體是否清潔？以避免日後機體的不冷或漏水等現象。 	
	<ul style="list-style-type: none"> 無人在場時不宜長時間運轉使用。如有特殊需求要長時間運轉且無人看管時，請務必每個月保養檢查一次，並做好有效之監控裝置，以防因外來因素(地震、打雷、老鼠咬破電線等)而導致事故的發生。 	

使用範圍

為發揮空調機的最佳效率，請於下述範圍內使用。

條件 區分	水冷式	氣冷式	室內機吸入空氣溫度 (非室內溫度)
	主機入水溫度	室外機吸入空氣溫度	
冷氣運轉	水溫：10 ~ 45°C	-5°C DB ~ 43°C DB	21°C DB/15°C WB ~ 32°C DB/23°C WB
暖氣運轉		-20°C WB ~ 15°C WB	15°C DB ~ 27°C DB

DB:乾球溫度 WB:濕球溫度

註：製品若在上述範圍外運轉時，可能會因為保護裝置動作，而造成製品不能運轉或者室內機凝結水落下的現象發生，請注意。

最佳使用方法及注意事項

最佳使用方法

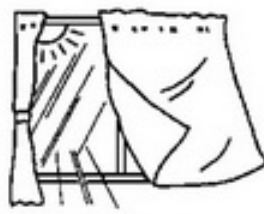
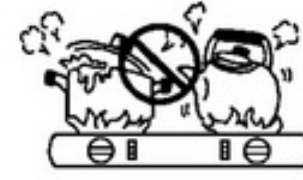
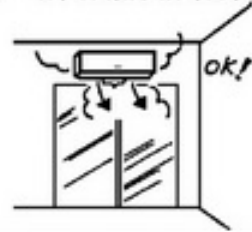
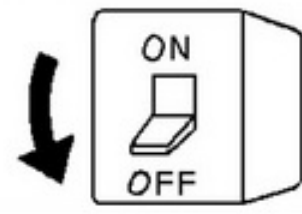
<p>門窗不要長時間處於開啟的狀態。</p> <ul style="list-style-type: none"> 冷氣效果較差。 室內機結露的原因。  <p>〔請注意要確實換氣〕</p>	<p>有陽光直射的地方，請加裝窗簾或百葉窗。</p> <ul style="list-style-type: none"> 防止日光直射，則冷氣效果會較佳。 	<p>冷氣運轉中請減少加熱器具的使用。</p> <ul style="list-style-type: none"> 冷氣效果會較差。 結露、露水滴下的原因。 
<p>天花板充滿熱空氣時，請使用通風裝置。</p> <ul style="list-style-type: none"> 提昇室內舒適性，詳細請聯絡經銷服務店。 	<p>若長時間不使用時，請關掉總電源開關。</p> <ul style="list-style-type: none"> 過了使用季節，請設定至 OFF 的位置。 	



注意

- 使用季節中，請於開機運轉前 12 小時，先行接上電源，使油加熱器發揮預熱效果，保護壓縮機。
- 使用季節結束時，請切斷電源，節省能源。

冷氣、暖氣使用注意事項

冷氣

- 風向**
當覺得不冷時，請試調整風向葉片。(請注意在風向長時期向下吹時，可能會因在風向調節葉片產生結露，而造成有水滴下之情形發生。)
- 風量**
一般使用「強風」運轉狀態。若使用「急風」運轉時，送風可達更廣範圍。
- 溫度**
建議設定的溫度為 27~29°C，若有不夠冷的現象時，請將溫度設定稍低一點。

暖氣

- 風向**
當覺得不暖時，請試調整風向葉片。
- 風量**
一般使用「強風」運轉狀態。若使用「急風」運轉時，送風可達更廣範圍。
- 溫度**
建議設定的溫度為 18~20°C，若有不夠暖和的現象時，請將溫度設定稍高一點。

遙控器各部位名稱

有線遙控器 (另購品)

顯示部 (為了說明，下圖為全部之標示。會與實際之運轉時有所差異。)

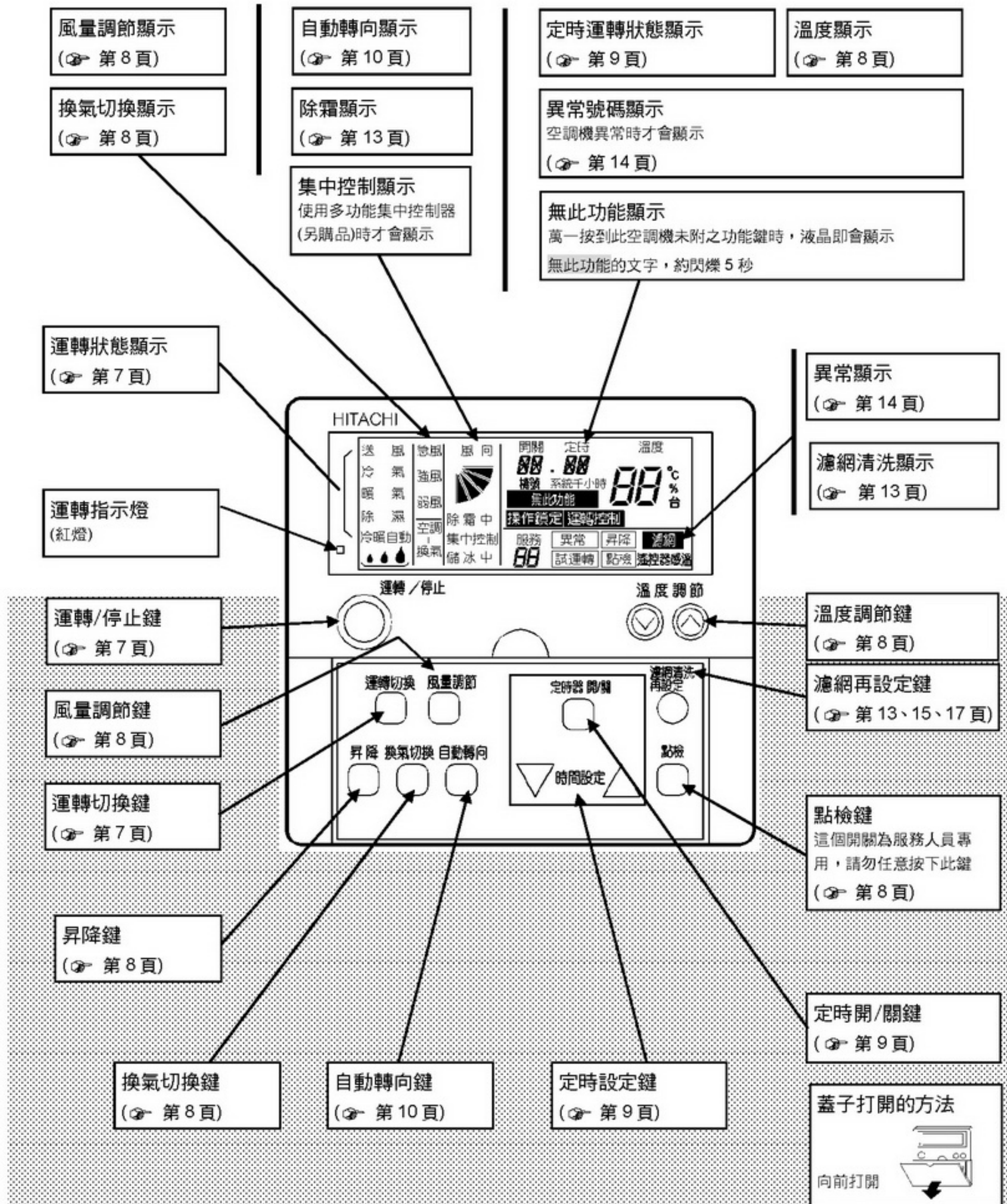

操作部 (上圖為遙控器蓋子掀開時的狀態)

遙控器各部位名稱 (續)

無線遙控器 (另購品)

顯示部 (為了說明，下圖為全部之標示。會與實際之運轉時有所差異。)

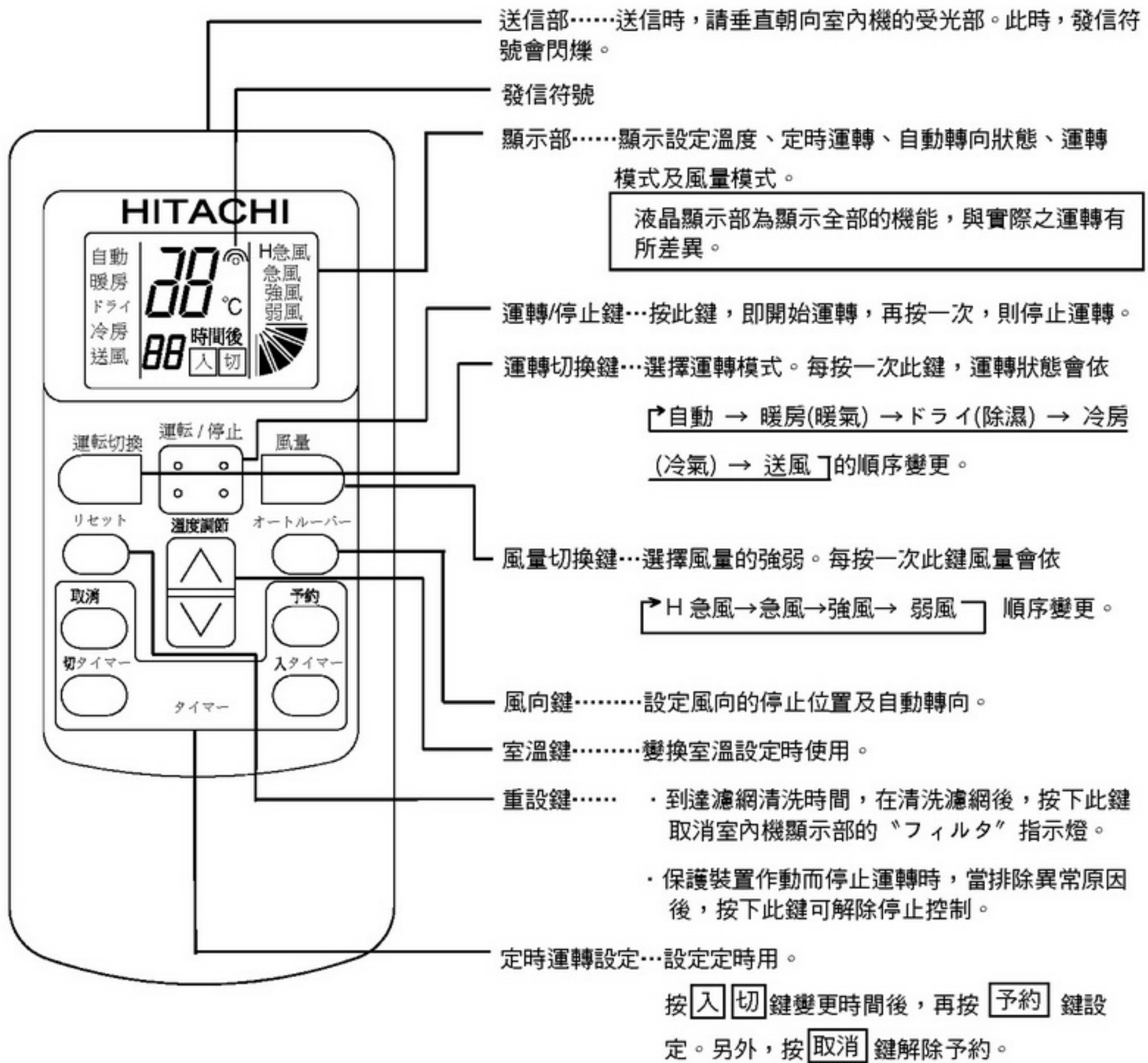

冷氣·暖氣·除濕·送風運轉的方法

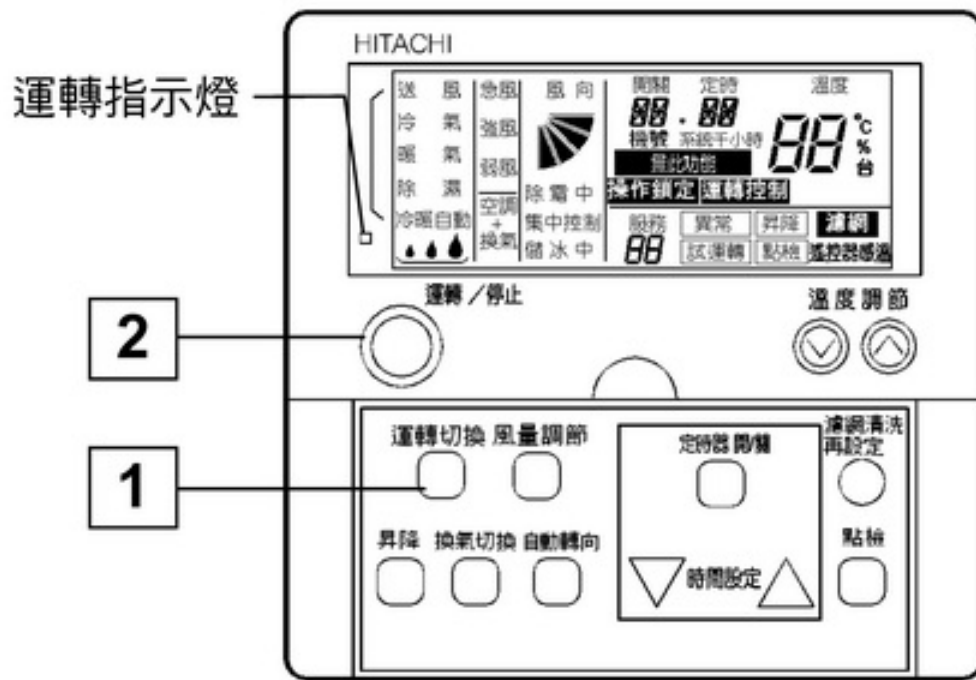

- ### 運轉狀態
- 冷氣運轉狀態.....使室內空氣涼爽
 - 暖氣運轉狀態.....使室內空氣暖和
 - 除濕運轉狀態.....通常利用冷氣運轉的方式，降低室內空氣的濕度
 - 送風運轉狀態.....循環室內空氣

- ### 備忘錄 省電的溫度設定
- 冷氣運轉狀態.....26 ~ 28°C
 - 暖氣運轉狀態.....18 ~ 20°C
 - 除濕運轉狀態.....23 ~ 25°C

<p>準備</p>	<p>請先打開電源</p> <ul style="list-style-type: none"> ● 為保護壓縮機，請在運轉前，先行通電 12 小時以上。 ● 使用季節中，請勿切斷電源。 	<p>液晶顯示會出現分格線 運轉方式會顯示在液晶上</p>
<p>1</p>	<p>每按一次 運轉切換 鍵</p> <p>運轉狀態會依 冷氣→暖氣→除濕→送風 的順序變換。</p>	<p>設定溫度 28°C</p> <p>(“冷房”模式的設定狀態)</p>
<p>2</p>	<p>按 運轉/停止 鍵</p> <p>運轉指示燈會亮，開始運轉。</p>	<p>設定溫度 28°C</p>

溫度及風量設定 ● 一旦設定後，本身會記憶最後一次之設定狀態，平時並不需要經常設定。若需要變更時，請依下頁所示之操作實施。

<p>停止</p>	<p>再按一次 運轉/停止 鍵</p> <p>運轉指示燈會熄滅，停止運轉。</p>	<p>設定溫度 28°C</p>
------------------	--	------------------

● 暖氣停止運轉後，機體仍會持續送風運轉 2 分鐘。

溫度·風量設定的方法

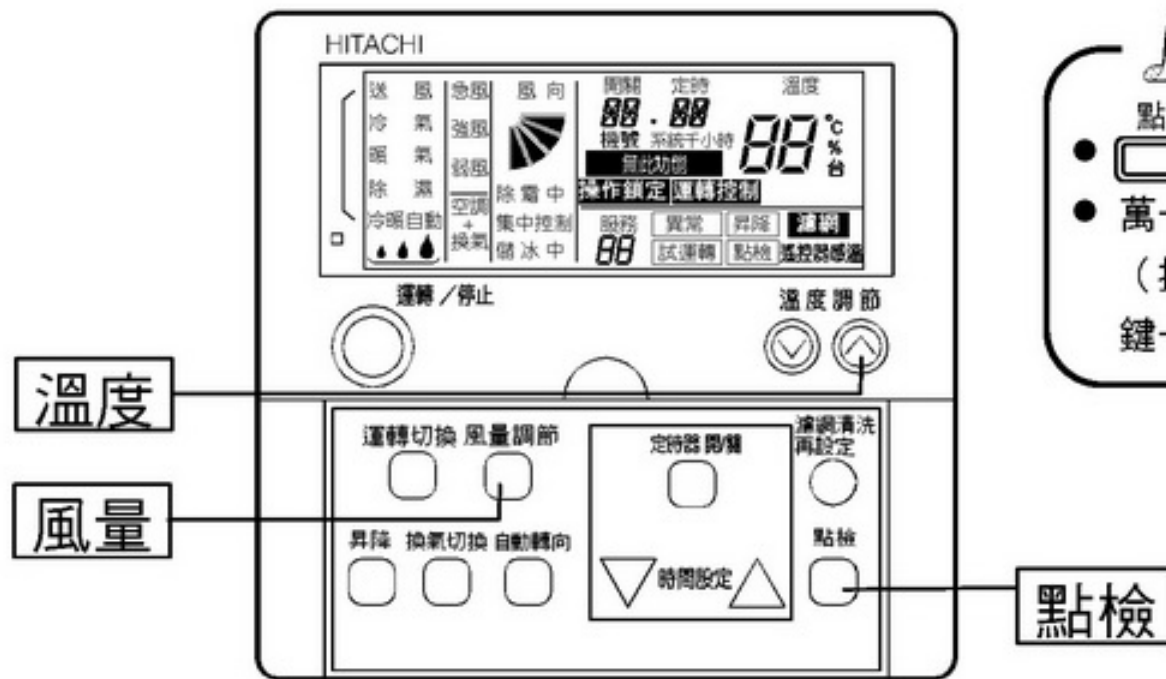

備忘錄 **點檢** 鍵請勿使用

點檢

- **點檢** 鍵乃維修服務人員專用。
- 萬一不小心誤按點檢鍵時，請再按此鍵一次（持續約 3 秒鐘）。經過 10 秒以後，再按此鍵一次，即可恢復原來運轉狀態。

溫度

請按 **溫度調節** 鍵，作溫度設定

- 每按一次 **▲** 部，溫度則升高 1°C。(最高 30°C)
- 每按一次 **▼** 部，溫度則降低 1°C。

[冷氣、除濕、送風運轉時.....最低 19°C]
[暖氣運轉時.....最低 17°C]

(“28°C”的設定狀態)

風量

請按 **風量** 鍵，設定風量

- 每按一次風量調節鍵，風速顯示會依「急風→強風→弱風」的順序變換。通常使用「強風」運轉。
- 特別需要寧靜的情形下（如夜間等），請將風速設定為「弱風」運轉。

(“強風”的設定狀態)

- 除濕運轉時，自動設定為「弱風」運轉狀態，此時不能作風量的切換。
(液晶顯示仍為設定的運轉狀態)
- 若空調機無自動轉向功能及昇降功能。萬一按到 **自動轉向** 鍵或 **昇降** 鍵時，液晶即會顯示 **無此功能** 的文字，約閃爍 5 秒。
- 當空調機與全熱交換器機種同時運轉時，使用換氣切換功能才會有效。否則，萬一按到 **換氣切換** 鍵，液晶即會顯示無此功能的文字，約閃爍 5 秒。

多台連接運轉時之溫度設定

當室內機運轉狀態改變或運轉台數變化時，吹出的空氣溫度會有變化且室內溫度也會變化。在此情形時，請調整溫度設定值。

- 冷氣運轉時：稍調降原溫度設定值。
- 暖氣運轉時：稍調高原溫度設定值。

▶ 定時運轉的方法

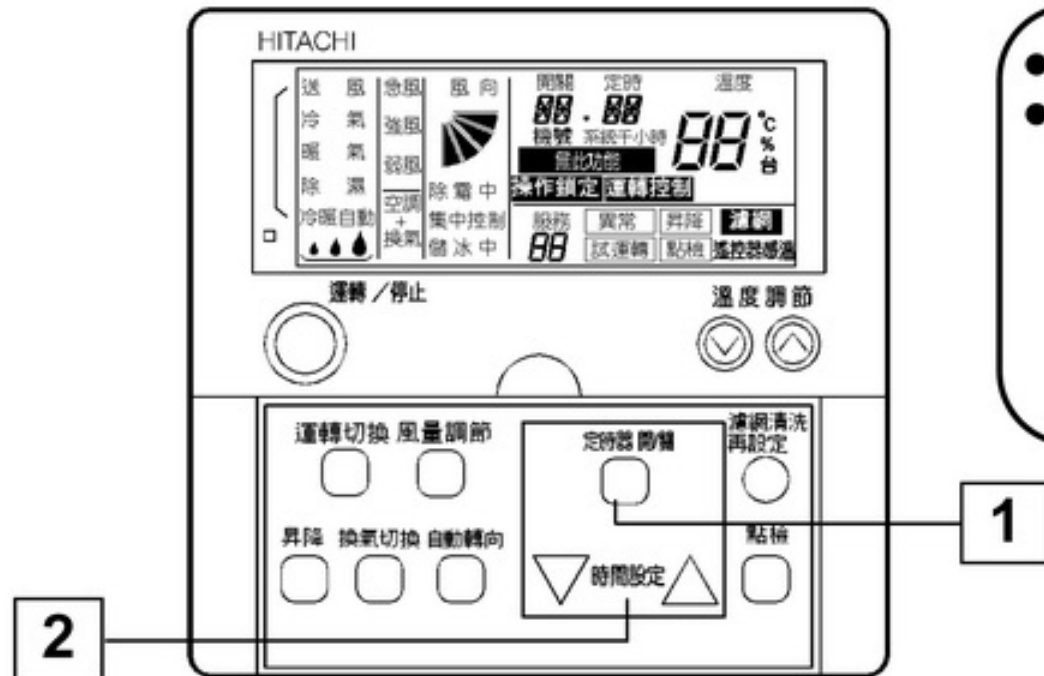

運轉狀態

- 依希望的時間作運轉的開始或停止。
- 定時運轉可分定時開機運轉與定時關機運轉 2 種：
當空調機在停止時，欲使機體於設定時間到達後開機，請按 **定時器 開/關**
當空調機在運轉中，欲使機體於設定時間到達後關機，請按 **定時器 開/關**

<p>1</p>	<p>按 定時器開關 鍵，設定定時功能</p> <ul style="list-style-type: none"> ● 當空調機停止運轉時，按 定時器開關 鍵，液晶會顯示 開 定時 (定時開機)。 ● 當空調機運轉中，按 定時器開關 鍵，液晶會顯示 關 定時 (定時關機)。 	<p>(“定時器開”的設定狀態)</p>
<p>2</p>	<p>按 時間設定 鍵，設定時間</p> <ul style="list-style-type: none"> ● 每按一次△部，則增加 0.5 小時(30 分)，最大時間為 72 小時。 ● 每按一次▽部，則減少 0.5 小時(30 分)，最小時間為 0.5 小時。 ● 如果沒有設定時間，則自動設定為 8 小時。 	<p>(“8.5”小時的設定狀態)</p>
<p>取消 定時 設定</p>	<p>再按一次 定時器開關 鍵(3 秒鐘)即可</p>	

風向調節的方法

● 上下方向的風向調節

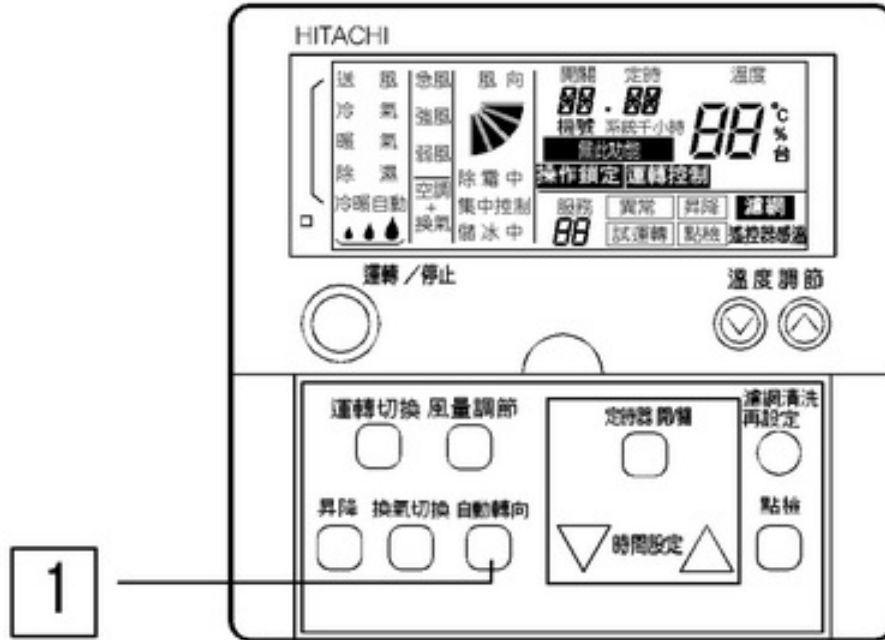

注意事項

- 風向調節：上下方向為自動擺動。
左右方向為手動操作。

運轉狀態

- 運轉時，將風的吹出方向設定在希望的角度。
- 設定風的吹出方向，有下列兩種方式：
 - 固定**
將風的吹出方向固定在希望的角度。
 - 自動擺動**
可連續的變換風向。

風向

請按  鍵

- 每按一次此鍵，風向即作「自動擺動→固定」的順序變更。

固定.....表示停止位置。

自動轉向.....表示連續變換狀態。

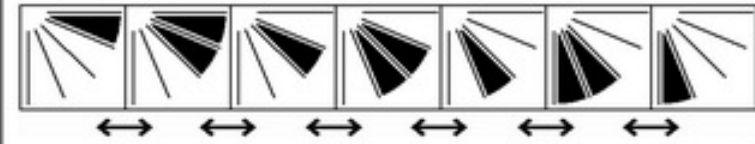

風向固定的方法

- 首先按  鍵設定為自動擺動方式，再由液晶顯示選擇希望吹出角度後，再按一次  鍵，即可固定希望的風向角度。

註：1. 液晶顯示的橫葉片位置和實際的風向調整葉片的位置不一定一致，因此請看液晶顯示來設定風向調節葉片的位置。

- 2. 按  鍵後，橫葉片可能未立即停止，而會再往後移動一次。

風向調整葉片的設定

風量調節葉片設定於自動擺動時，會依以下的週期做反覆擺動。

- 嵌入式四方向吹出(詳見第 12 頁的表一) ● 壁掛型(詳見第 12、13 頁的表三~五)
- 嵌入式二方向吹出(詳見第 12 頁的表二) ● 懸吊型(詳見第 13 頁的表六)

風的吹出角度：在冷氣、除濕運轉時為 5 個階段，在暖氣運轉時為 7 個階段，皆可固定在某一階段。

● 左右方向的風向調節(壁掛型)

- 如右圖所示，以手握住立葉片做左右的風向調節。
- 運轉停止時，橫葉片將自動地停止於閉合狀態。

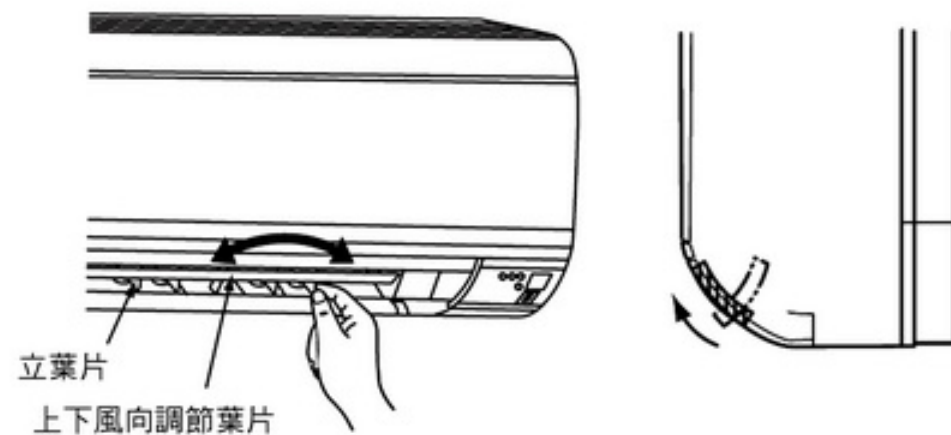

風向調節的方法(續)

警告

請勿用手擺動橫葉片。因在內部和自動轉向機構連接在一起，若本機構故障，會造成風向無法設定。



留意事項

- 當處於高濕度（相對濕度 80%以上）的長時間向下吹出方式運轉時，可能會發生結露現象。此時，請變換為向上吹出方式或風量設定為強風運轉。

● 左右方向的風向調節(懸吊型)

- 立葉片是用連接軸連接的，分為 3 段或者 4 段，請用手調整立葉片，將其調整在所希望的風向(左右)。
- 運轉停止時，橫葉片將自動地停止於閉合狀態。

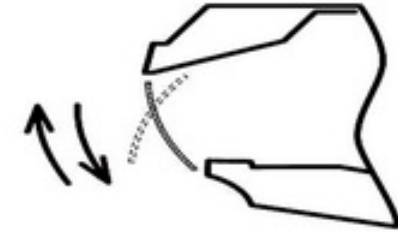
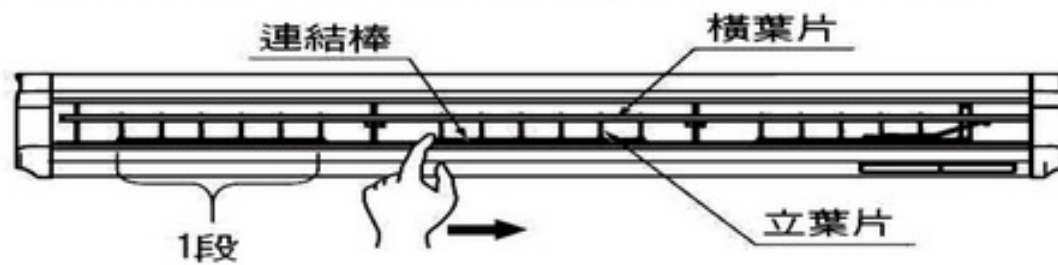

警告

請勿用手擺動橫葉片。因在內部和自動轉向機構連接在一起，若本機構故障，會造成風向無法設定。

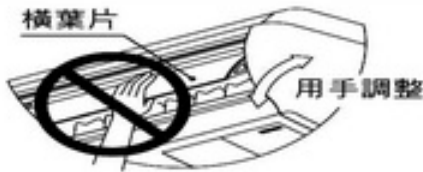

● 暖氣運轉時，自動地變換風向

本製品為了提高舒適感，所以當暖氣或除霜運轉開始時、溫度調節器動作時，不讓冷風吹出，而自動的將葉片固定於 θ° （風朝上）。但是自動轉向的液晶顯示仍維持現狀。

- 嵌入型(四方向吹出，二方向吹出)

葉片之吹出角度
自動固定於 θ°
位置

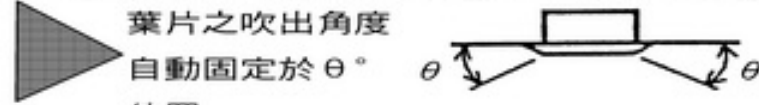

- 暖氣運轉開始時
- 除霜運轉開始時
- 溫度調節器動作時

- 壁掛型

葉片之吹出角度
自動固定於 15°
位置

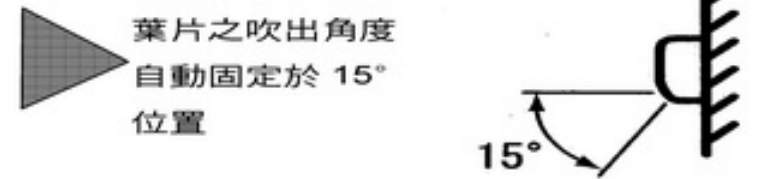

- 懸吊型

葉片之吹出角度
自動固定於水平
位置

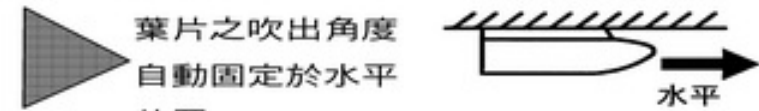

風向調節的方法(續)

表一：嵌入型四方向吹出

液晶顯示							
風的吹出角度	約 25°	約 30°	約 37°	約 43°	約 50°	約 55°	約 60°
冷氣、除濕		角度範圍					
暖氣			角度範圍				

■ 建議角度 (註：冷氣、除濕運轉時，若角度設定於 55° ~ 60°，則會自動設定於 50° 的位置。)

表二：嵌入型二方向吹出

液晶顯示							
風的吹出角度	約 40°	約 45°	約 50°	約 55°	約 60°	約 65°	約 70°
冷氣、除濕		角度範圍					
暖氣			角度範圍				

■ 建議角度 (註：冷氣、除濕運轉時，若角度設定於 65° ~ 70°，則會自動設定於 60° 的位置。)

表三：壁掛型(RPK-0.8~1.5HP)

液晶顯示							
風的吹出角度 (送風)	約 15°	約 22°	約 28°	約 35°	約 42°	約 48°	約 55°
冷氣、除濕	約 15°	約 23°	約 30°	約 38°	約 45°		
暖氣	約 25°	約 30°	約 35°	約 40°	約 45°	約 50°	約 55°

■ 建議角度 (註：冷氣、除濕運轉時，若角度設定於 48° ~ 55°，則會自動設定於 45° 的位置。)







表四：壁掛型(RPK-2.0~4.0HP)

液晶顯示							
風的吹出角度 (送風)	約 15°	約 23°	約 30°	約 38°	約 45°	約 53°	約 60°
冷氣、除濕	約 15°	約 24°	約 33°	約 41°	約 50°		
暖氣	約 30°	約 35°	約 40°	約 45°	約 50°	約 55°	約 60°

■ 建議角度 (註：冷氣、除濕運轉時，若角度設定於 53° ~ 60°，則會自動設定於 50° 的位置。)

風向調節的方法(續)

表五：懸吊型(限 RPC 型)

液晶顯示							
風的吹出角度	約 0°	約 5°	約 10°	約 15°	約 25°	約 35°	約 45°
冷氣、除濕	← 角度範圍 →						
暖氣		← 角度範圍 →					

 建議角度 (註：冷氣、除濕運轉時，若角度設定於 35° ~ 45°，則會自動設定於 25° 位置。)

其他的液晶顯示說明

一般顯示狀態

溫度調節器	<p>溫度調節器作動時</p> <ul style="list-style-type: none"> 溫度調節器作動的時候，液晶顯示不會變更，風量轉為「弱風」運轉(限暖氣運轉時)。 	
除霜	<p>除霜運轉時</p> <ul style="list-style-type: none"> 「除霜中」的指示燈會亮，室內送風機停止。風向會固定在水平吹出位置，液晶顯示會持續動作。(限自動轉向的室內機) 	
	<p>除霜運轉中，停止空調機運轉時</p> <ul style="list-style-type: none"> 運轉指示燈熄滅，「除霜中」的指示燈會亮，且持續進行除霜運轉，待除霜結束後，才停止運轉。 	
濾網	<p>濾網阻塞時</p> <ul style="list-style-type: none"> 當液晶顯示部出現「濾網」的顯示，請拆下濾網清洗。(第 15 頁) 清洗後按「濾網清洗設定」鍵，則「濾網」指示燈會消除。 	

其他的液晶顯示說明(續)

異常時的顯示

<p>異常</p>	<ul style="list-style-type: none"> ● 運轉指示燈(紅色)會有閃爍現象。 ● 在液晶上會有「異常」的文字被顯示。 ● 在液晶上會有室內機機號、異常號碼、機種代號和安裝台數被顯示。 ● 遙控器於連接多台室內機時，每一台室內機編號會依序顯示。 <p>請確認異常代碼，並聯絡經銷商人員維修。</p>	
<p>停電</p>	<ul style="list-style-type: none"> ● 液晶顯示部不會出現任何影像。 ● 因停電等造成運轉停止時，即使供電恢復，亦不能自動運轉。此時，請依運轉操作順序，重新設定運轉。 ● 若只有瞬間停電約 2 秒內，機體將會自動再啟動運轉。 	
<p>雜訊</p>	<ul style="list-style-type: none"> ● 在運轉中，機體可能會因雜訊等影響，由於微電腦的作動，液晶顯示部不會出現任何影像。請依運轉操作順序，重新設定運轉。 	

自動運轉的說明

為了增進機體的保護與舒適度，以下的功能將會自動作動。

<p>3 分鐘停止保護</p>	<p>為了保護室外機的壓縮機，當運轉停止後，最少 3 分鐘內，無法再運轉，須等待 3 分鐘後，機體才會啟動運轉。</p>	
<p>3 分鐘運轉保護</p>	<p>確保壓縮機運轉時間最少 3 分鐘，因此在運轉後 3 分鐘內，即使溫度開關 OFF，壓縮機要在 3 分鐘後才會停止。但是，運轉後 3 分鐘內，若用遙控器停止時，壓縮機會停止。</p>	
<p>冷氣運轉時</p>	<p>防止結冰</p>	<p>室內機的熱交換器溫度異常低下時，壓縮機會自動停止運轉，而進行送風運轉，以防止熱交換器結冰。</p>
	<p>油回流運轉</p>	<p>冷氣運轉時，當室內機停機時間超過 2 小時，機體會自動作一定時間的運轉。這是為了防止冷凍油，在停機狀態時，滯留於室內機中。</p>
<p>暖氣運轉時</p>	<p>熱起動</p>	<p>在暖氣運轉時，為了防止冷風吹出，室內機風量會依序由「微風→弱風→設定風量」慢慢變化。此時吹出的橫葉片會自動的被固定於水平的位置。</p>
	<p>除霜運轉</p>	<p>在除霜運轉時，為了防止冷風吹出，而停止室內送風機。此時，橫葉片會自動的被固定於水平的位置。</p>
	<p>餘熱排除</p>	<p>在暖氣運轉停止後，為了降低室內機內部的溫度，送風機會作約 2 分鐘的微風運轉。</p>
	<p>防止過負載</p>	<p>在暖氣運轉時，雖因室內溫度有所不同，但外氣溫度如果高於約 21°C 時，機體會停止運轉。</p>

▶ 多台同時運轉的方法

1.個遙控器可同時控制多台機體(最多 16 台)運轉，詳情請洽詢經銷服務人員。

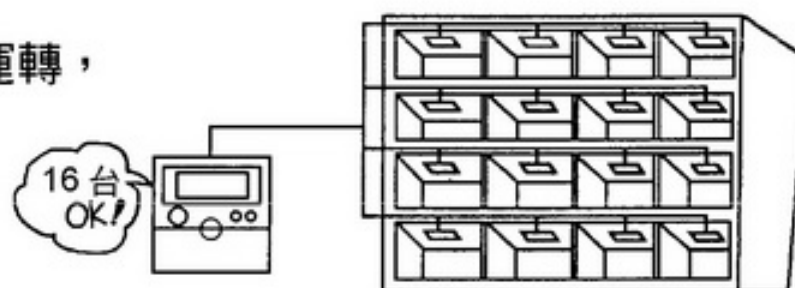

▶ 維修保養點檢的方法

維修保養時的警告及注意事項，請參閱第 2 頁。

日常的保養

濾網清洗的方法

- **濾網** 顯示時，請取出濾網清洗。

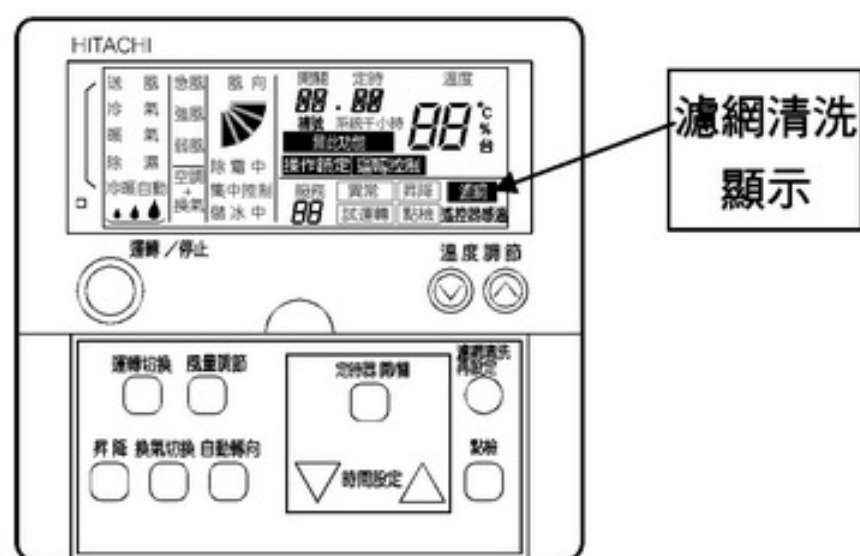

1 濾網取出方法

嵌入型 (四方向吹出、二方向吹出)

- 依箭頭方向推移吸氣柵的滑鍵後，吸氣柵即朝下打開。

- 四方向吹出

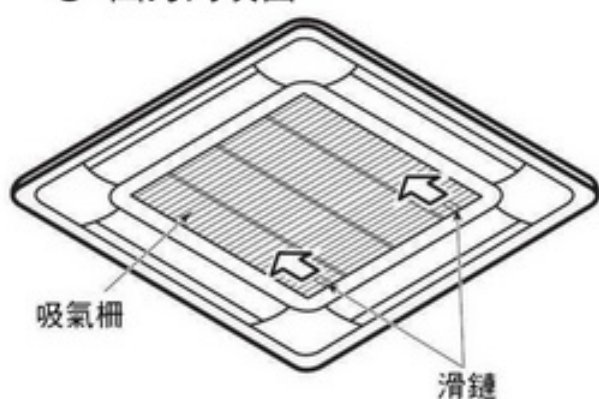

- 二方向吹出

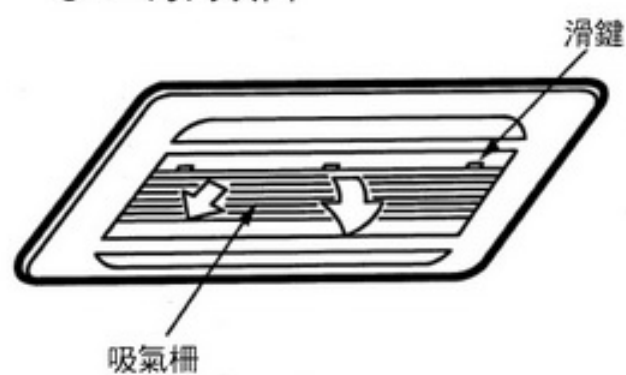

- 用手扶著吸氣柵的下端，然後抓住濾網的把手往上提，使其和固定稍座脫離，然後取出濾網。

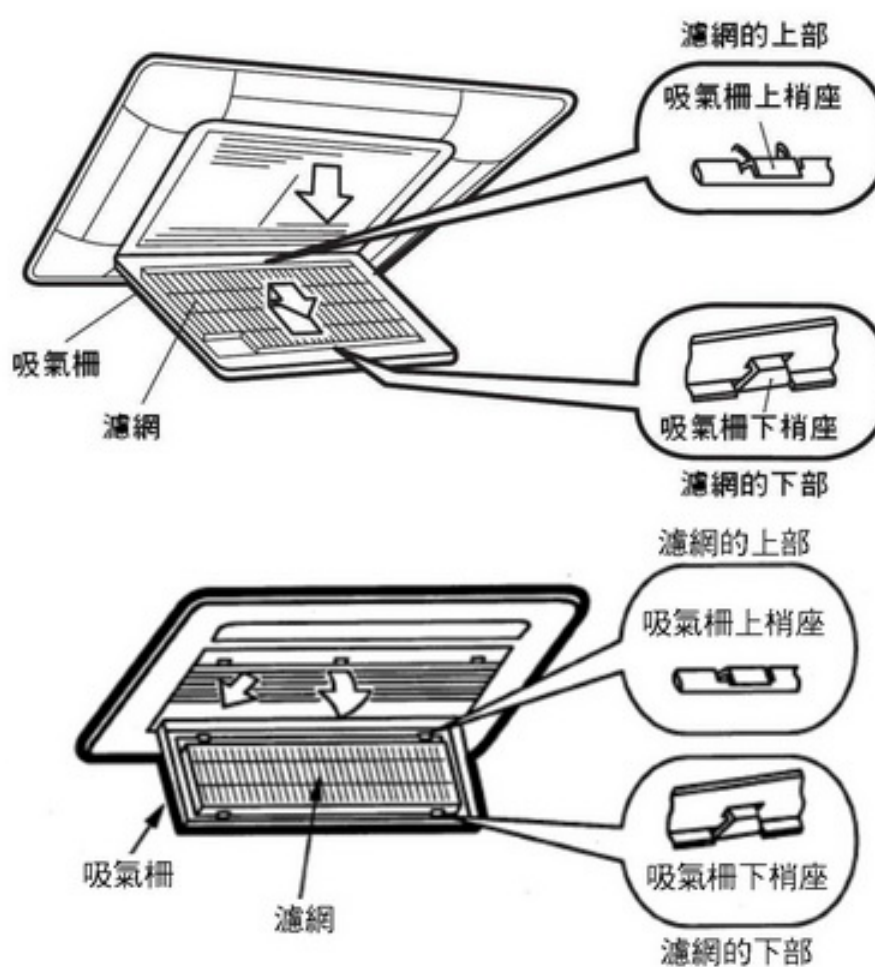

維修保養點檢的方法(續)

壁掛型

1. 按壓如下圖示箭號(PUSH)處(左右2處), 往上打開吸氣柵。

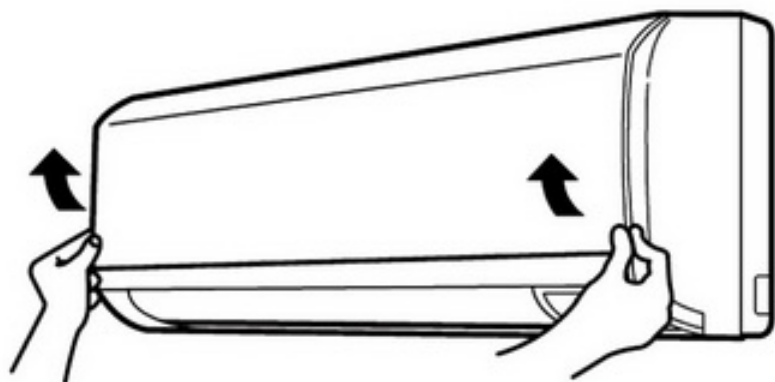

2. 將濾網往上提, 使其脫離爪部, 再往下取出濾網。

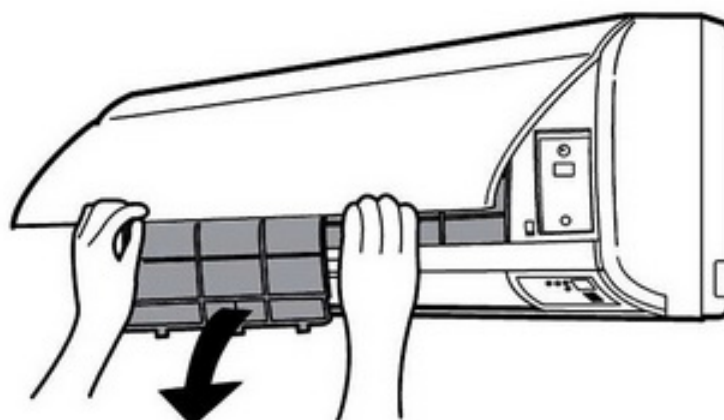

※圖片機種為 1.5HP
濾網是被插置在吸氣柵之內側。

懸吊型(限 RPC 型)

1. 將吸氣柵二側的滑鍵往後方移動。
2. 吸氣柵會朝下打開。

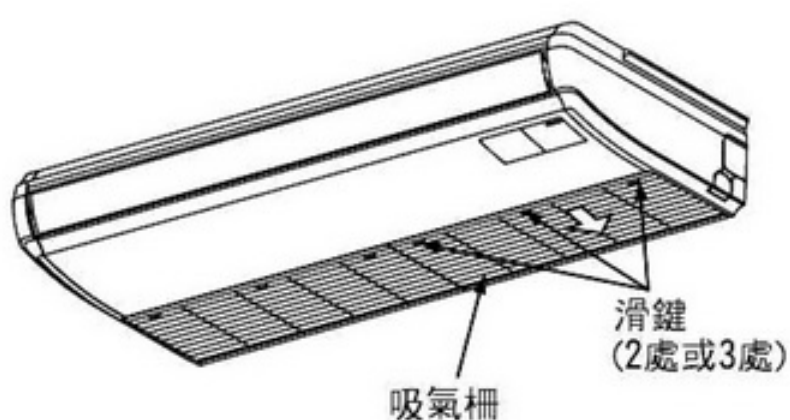

3. 把濾網朝上推, 讓濾網成弓字形狀, 使其從吸氣柵的固定梢座脫離, 然後再向前拉, 即可取下濾網。

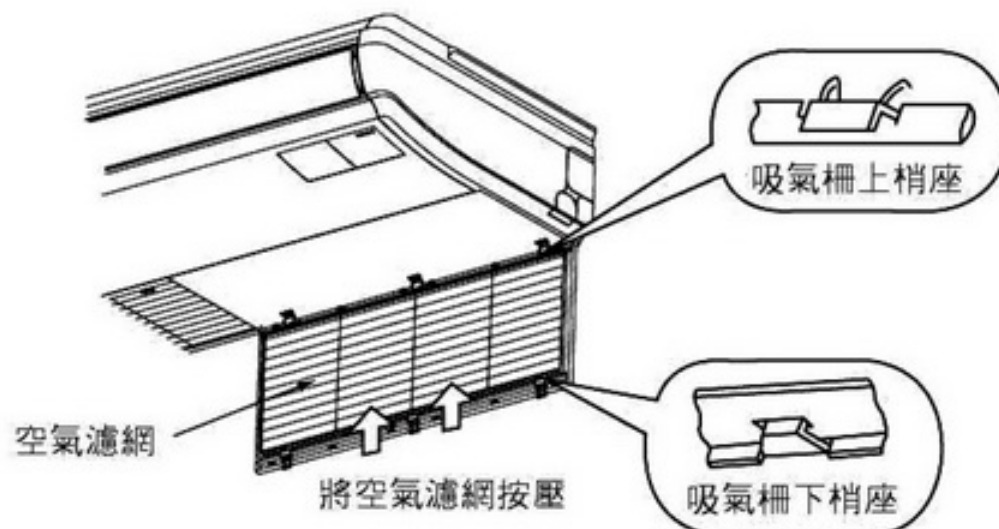

埋入型 (使用含過濾網之吸氣柵的場合)

請取出安裝在吸氣柵後的濾網, 取出時, 由吸氣柵之中央向旁邊拉出, 即可取下濾網。

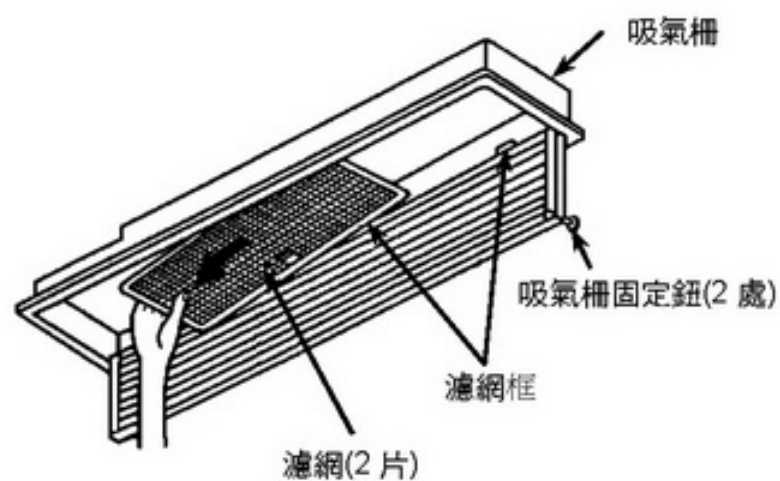

維修保養點檢的方法^(續)

2 濾網清洗

- 請 2 週清潔 1 次，以免耗電。
- 請用吸塵器或水、中性清潔劑清洗濾網。



- 清洗後的濾網，請放置於陰涼處乾燥。



留意事項

- 請勿用火、吹風機或加熱器等器具乾燥濾網，以免發生變形。
- 請勿使用 50°C 以上的熱水清洗，以免發生變形。

3 濾網安裝

清洗後的濾網，請務必乾燥後正確的裝回原來位置，並恢復固定鈕位置。

4 恢復吸氣柵

留意事項

吸氣柵關回時，請先確認濾網是否已裝回。
(若未裝回，則可能會造成空調機故障。)

5 按 鍵

機體重新運轉時，請務必按下濾網再設定鍵，顯示會熄滅，重新計算到下次清洗時間。

吸氣、吹出柵的維修保養方法

請用溫水浸泡後的柔軟抹布，扭乾後擦拭。

留意事項

- 請勿用揮發性油、稀釋劑或清潔劑等物品清洗，以免塑膠物品變色或變形。



使用季節開始及終了時的保養方法

季節開始時

- 請清除放置於室內機與室外機的空氣吸入口、空氣吹出口前的障礙物。
- 請確認室內機的濾網是否有阻塞。

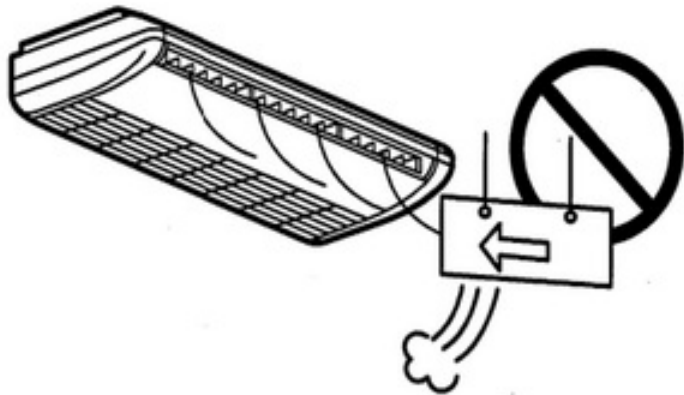

季節終了時

- 請清洗室內機的濾網、吸氣柵及吹出柵。

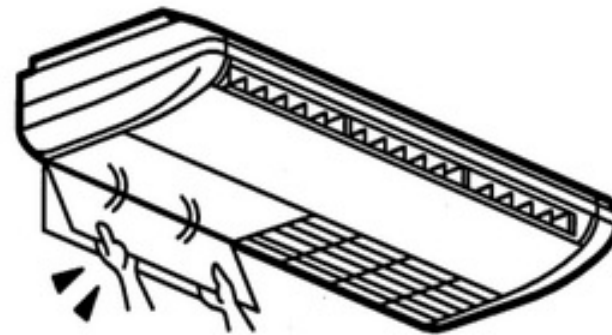

維修保養點檢的方法_(續)

點檢

請在半年~一年或使用季節開始或終了時做一次的定期檢查，請以下列的要點來檢查。若有不明白之處，請與服務站或原購買的經銷商聯絡。

1 地線

接地線有脫落或中途斷掉嗎？



2 安裝台

安裝台有嚴重的生鏽，室外機有傾斜等不安定的情形嗎？

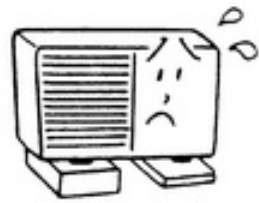

留意事項

- 請勿自行添加外購之濾網，以免影響機體之性能及壽命。
- 請勿在未裝入濾網時運轉，以免灰塵等之進入導致機體故障。
- 請檢查並清潔散熱器，以避免灰塵阻塞，影響冷氣/暖氣之效果。

3 檢查維修

室內、外機使用久了以後，內部會受到污染，使機體的性能減低。

- 依使用狀態，有時會有味道發出，這可能是雜物、塵土堵塞，使除濕水無法排出所致。因此除了日常的保養外，最好也做檢查維修。(需收費的)
- 室內、外機之檢查維修的詳細費用，請向服務站或原購買的經銷商洽談。



保養
和
點檢

▶ 異常發生時

下述情況時，並不是製品故障

現象		原因	
室內機	運轉停止	● 液晶顯示部不會出現任何影像。	● 由於電磁波的影響，為保護空調機而微電腦動作。請依運轉操作順序，重新設定運轉。
		● 停電之後。	● 請依運轉操作順序，重新設定運轉。 ● 若只有瞬間停電約 2 秒內，空調機將會自動再啟動運轉。
	出現白煙	● 在暖氣季節開始時的首次運轉時。	● 這是由於附著於熱交換器上的灰塵等被乾燥後所散發的。
	出現霧氣	● 在餐飲店或廚房等場所使用時。	● 由於附著於熱交換器散熱片上的油污過多，致使熱交換器性能惡化，而發生有霧的現象。 ● 建議請加裝前置濾網。
		● 在除濕運轉狀態下。	● 由於吹出溫度太低所造成，請變換運轉狀態。
	出現異味	● 運轉中，室內機有異味吹出。	● 這是煙味或室內的異味附著於室內機內部所散發出來的，請清洗濾網及吹出柵，並充分送風換氣，即可改善。
	出現異音	● 運轉開始或停止時，有“滋”音發生。	● 這是溫度變化造成塑膠部品伸縮相互間磨擦所發出的聲音。
		● 運轉中有水流動音發生。	● 這是冷媒流動聲或凝結水排出聲，特別是啟動運轉時及壓縮機停止時(約 3 分鐘內)，容易聽得到。
出現結露	● 在吹出柵及蓋板出現結露或露水滴落。	● 在高濕度(相對濕度高於 80%以上)長時間運轉時，機體會出現結露或滴水現象發生。	
室外機	出現水蒸氣	● 由於暖氣運轉切換至除霜運轉時。	● 室外溫度變冷的場合，切換至除霜運轉時，因霜溶化而產生的東西。
	按停止運轉時出現的聲音	● 在暖氣運轉時，按遙控器停止空調機時。	● 為下次能順利作暖氣運轉，而在切換至除霜運轉時所發出的聲音。
	不會冷 不會暖 (僅為送風運轉)	● 在電源投入後，用遙控器作冷氣或暖氣之開始運轉時。	● 此為壓縮機在暖機狀態中。 (因此在使用季節中，請勿關掉室外機的電源。)

異常發生時(續)

送修前的檢查

現象	檢查方法	重新運轉時
不能運轉	<ul style="list-style-type: none"> 請確認空調機電源是否已開啟。 請確認電源用的無熔絲開關或保險絲是否斷路。 	<ul style="list-style-type: none"> 請將空調機電源設定為 ON。 請更換保險絲或將無熔絲開關設定為 ON。若上述情形仍未見改善，請聯絡經銷服務人員。
運轉後，馬上停止	冷氣運轉 <ul style="list-style-type: none"> 請確認室外機的空氣吸入口或空氣吹出口是否有被紙、塑膠袋或衣物等物品阻塞。 	<ul style="list-style-type: none"> 請將空氣吸入口或空氣吹出口的障礙物清除。
	暖氣運轉 <ul style="list-style-type: none"> 請確認室內機的空氣吸入口或空氣吹出口的附近，是否有障礙物妨礙風的流動。 請確認吹出口的空气，是否又被吸入口吸入。 	<ul style="list-style-type: none"> 請將妨礙吸風、吹風的障礙物清除。
不夠冷或 不夠暖時	<ul style="list-style-type: none"> 運轉模式是否正確。 	<ul style="list-style-type: none"> 於送風狀態時，請切換至冷氣(暖氣)狀態。
	<ul style="list-style-type: none"> 溫度設定是否恰當。 	<ul style="list-style-type: none"> 請按溫度調節開關的 (V) 部(冷氣時)、(A) 部(暖氣時)。
	<ul style="list-style-type: none"> 風向設定是否恰當。 	<ul style="list-style-type: none"> 請試著變換風向。
	<ul style="list-style-type: none"> 濾網是否阻塞。 	<ul style="list-style-type: none"> 請清洗濾網。
	<ul style="list-style-type: none"> 室內門窗是否在開啟的狀態。 室內機或室外機的空氣吸入口、空氣吹出口附近，是否有障礙物阻塞。 	<ul style="list-style-type: none"> 請將室內門窗關閉。 請將障礙物清除。

必須送修時

經過上述調查，問題仍未改善時或上述狀況以外情形時，請停止使用，並向經銷服務人員聯絡，且告知下列事項。

- | | |
|----------------------|---------------|
| 1.機型 | 2.故障的狀況一儘可能詳細 |
| 3.異常代碼的數字—(☞ 第 14 頁) | |

保證事項及售後服務

保證事項

室外機附有保證書。在保證期間，萬一發生故障，請向服務人員出示保證書，依據保證書中規定的項目，得免費修理或酌收材料費。

售後服務

當你在使用本製品，而有異常發生時，請依照此說明書第 19 頁所述方法，先行檢查，若仍未能改善的話，請立即聯絡經銷服務人員。

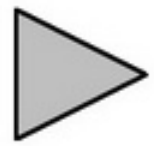

緊急處理方法

當電源線異常發熱或外表絕緣有剝落、受損及熔化之現象時、保險絲或無熔絲開關常切斷時、開關動作不確實時、請立刻關掉空調機及專用無熔絲開關，請勿自行更換零件，並與當地經銷服務人員聯絡。

MEMO

台灣日立全省服務站

台灣日立全球資訊網 <http://www.taiwan-hitachi.com.tw>

台北服務部 TEL : (02) 2994-3131
基隆營業所 TEL : (02) 2436-5811
蘭陽營業所 TEL : (03) 956-4119
花東營業所 TEL : (03) 856-2070
台東服務站 TEL : (089) 350-606
桃園分公司 TEL : (03) 392-2661
新竹分公司 TEL : (03) 535-6388
台中分公司 TEL : (04) 2325-7766
彰化分公司 TEL : (04) 761-3121
南投服務站 TEL : (049) 233-8324
雲林服務站 TEL : (05) 533-5065
嘉義分公司 TEL : (05) 233-3086
台南分公司 TEL : (06) 259-2141
高雄分公司 TEL : (07) 224-9520
屏東營業所 TEL : (08) 755-3355

本公司各地服務站，時有增加或變更，如有不週之處，敬請賜告。

顧客記事欄

為日後聯絡服務方便，請詳細記載下列各欄：



機	型			
購	買	年	月	日
購	買	店	TEL :	

變頻空調領導者

SF-AE-H

進口商：**台灣日立股份有限公司**

地址：台北市 104 南京東路三段 63 號

電話：(02)2508-3311