

使用說明書

日立清淨型除濕機

機種型號

RD-200HH

RD-240HH

RD-280HH

RD-320HH

RD-360HH

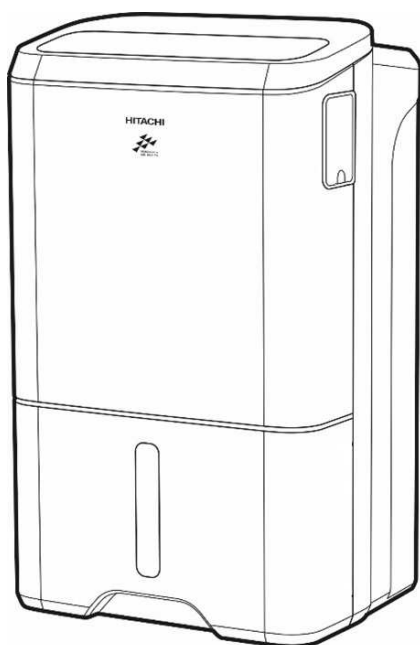

頁碼	INDEX 目錄
1	適宜的使用場所
2	安全上的注意事項
4	使用前準備
5	各部名稱及功能
6	啟動之前請先確認
7	空氣清淨度顯示
8	操作方法
8	濕度顯示、除濕功能設定
8	(舒適節電、低濕乾燥、快速乾衣、防霉防蟻)
8	自定濕度設定
9	定時、風速、濾網重置、風向、聲音設定
9	亮度、按鍵鎖設定
10	負離子、機體防霉、空氣清淨設定
10	無濾網除濕模式、裝置配對設定
11	電源線使用方法
11	滿水時的處理
12	側吹使用方式
12	連續排水
13	省電使用方法
13	這些事項請注意
14	保養須知
14	PM2.5、異味及濕度感知器的清潔
15	空氣過濾網及 HEPA 集塵濾網的清潔
16	長時間不使用的時候
16	售後服務及保證事項
18	規格
18	智慧型雲端模組
18	替換品
封底	緊急處理方法

日立清淨型除濕機，機件輕巧，性能優越、用電最省。為了能夠完全發揮本機的性能，延長使用壽命，並為您創造舒適的環境，請您在使用前，詳細閱讀本說明書，了解正確的使用方法。

適宜的使用場所

請有效的活用除濕機



地板潮濕時。

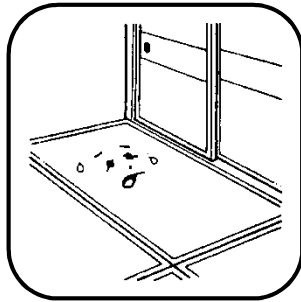

天花板和牆壁潮濕・發霉時。

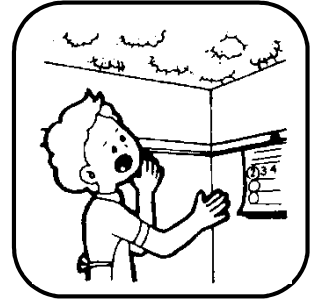

下雨天清洗的衣物不容易乾時。



衣類及皮革製品出現霉斑或污點時。

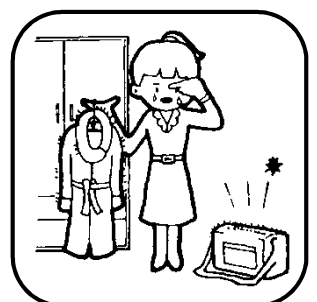

壁櫥中的棉被潮濕有霉味時。



鋼琴的音變質了。鍵盤變得很沉重時。



衣櫃的抽屜不易打開，裡面的衣物潮濕時。

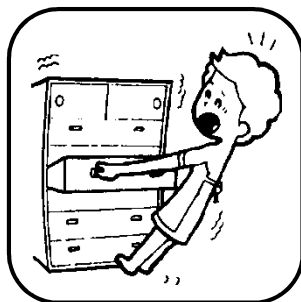

CD、書、相機等物品的保存。



安全上的注意事項

- 使用前，請詳細閱讀「安全上的注意事項」，以正確使用機體。
- 在此所示注意的事項務必遵守，以維護安全。

本文中「圖形」意義說明：



.....表示禁止事項



.....表示電源插頭必須拔掉



.....表示希望能做此動作



.....表示請不要被水濺到或弄濕

* 閱讀完後，請務必妥善保管。

■ 安裝上的注意事項

注意 (錯誤的使用，可能會有重大的狀況發生)



請放置在平坦地方

傾斜狀態下使用時，除濕水可能會從水箱溢出弄濕地板及家具。

強制

這是發生觸電和漏電、火災的原因。



不要放在狹小的空間內使用

空氣循環不良，是發生發熱、發火的主要原因。

禁止



不要在容易濺水的場所中使用

這是造成觸電和發生火災的主要原因。

禁止



不可使用在可能有油...等可燃性氣體洩漏的這些場所

萬一洩漏在除濕機周圍時，是發生發火和爆炸的主要原因。

禁止



室內專用。避免在日光直接照射、容易受到風雨侵襲的場所使用

這是造成發熱、觸電及發生漏電火災的原因。

禁止



避免在藝術品及學術資料的保存以及特殊用途的場所中使用

這是造成保存品的品質不良的原因。

禁止



在連續排水的場合中，要注意排水管的折曲、高低差，確實將排水管配置妥當

這是造成除濕水流到室內浸濕家具的原因。

強制



排水管請勿在 0°C 以下的場所使用

因排水管內部的水已凍結，因此除濕水會流到室內，這是造成家具浸水的原因。

強制

■ 使用上的注意事項

警告 (錯誤的使用，可能會造成死亡或重傷等重大的事件)



電源插頭請確認有無灰塵附著。要確實地把插頭插入插座

如有灰塵附著的話，會因接觸不良而造成觸電和火災。

強制



電源線不可中途接續或使用延長線，也不可以與其它電氣用品共用一個插座

以免發生觸電、發熱或火災。

禁止



電源線不可破損或加工，也不可拉扯電源線來移動機體

以免發生火災。對電源線施以荷重、拉力或加熱等皆為造成電源線損壞之原因。

禁止



請勿以電源插頭的插、拔來控制機體的運轉或停止

以免造成觸電及火災。

禁止



請勿用潮濕的手接觸電源插頭

以免發生觸電。

禁止



本電器不預期供生理、感知、心智能力、經驗或知識不足之使用者(包含孩童)使用，除非在對其負有安全責任的人員之監護或指導下安全使用。孩童應受監護，以確保孩童不嬉玩電器。

強制

安全上的注意事項

使用上的注意事項

警告 (錯誤的使用，可能會造成死亡或重傷等重大的事件)



請不要使用額定電壓 (交流 60Hz 110V) 以外的電源
使用錯誤的電源時，電氣零件會發熱，甚至還會有燃燒的情形。



請勿將電源線極端的折曲、彎曲綑綁、重物壓迫
以免造成觸電和火災。



請勿將細棒等物品插入吹出口
由於風扇在高速運轉，易造成危險。



請勿在火爐等發熱器具附近使用
因為熱的關係，機體可能發生變形，甚至恐有著火之虞。

注意 (錯誤的使用，可能會有重大狀況發生)



拔電源插頭時，請握插頭的部份
直接拉電線的話，會使電線內部斷線，導致發熱而形成火災。



拔掉插頭

清潔機體時，請務必關掉開關，拔掉插頭
因為機體內部的風扇為高速運轉，會造成傷害。



拔掉插頭

長時間不運轉時，為了安全起見，請把電源插頭拔掉
以免發生觸電及火災。



本機所吹出的風，請不要直接吹在燃燒器具上
否則會使燃燒器具燃燒不完全，而有中毒發生之可能。



空氣的吹出口及吸入口請不要放置布或其他物品
使用時不可將衣物覆蓋在除濕機上除濕，因通風不良是造成發熱、發火的原因。



請不要踩或坐在除濕機上面
這是造成跌倒傷害或機體損壞的原因。



禁止

清洗機體時，請絕對避免用水直接清洗機體
因為會有觸電的危險。



強制

在搬運時，必須停止運轉並將水箱內的水倒掉
因為在搬運中水箱裏的水會溢出機體外而弄濕家具，因而漏電而造成觸電和火災的原因。



拔掉插頭

無人看管時，不宜使用
避免於無人看管或晚上睡覺時使用，若長時間離開使用場所時，應關閉電源，並將插頭拔離電源插座。



禁止

除濕機周圍溫度在 0°C 以下時，請將水箱內的水倒掉
因為結冰會造成水箱破裂而漏水的原因。



強制

長期在浴室或潮濕地點使用時，請將 HEPA 集塵濾網及活性碳過濾網取出，並設定為無濾網除濕模式
因為長時間置放於高濕度環境中使用，是造成過濾網壽命縮短的原因。

維修上的注意事項

警告 (錯誤的使用，可能會造成死亡或重傷等重大的事件)



拔掉插頭

異常時 <有焦味等>，請停止運轉後拔下電源插頭，並通知經銷商服務人員
有異常而照舊連續運轉的話，會造成故障、觸電、火災等。



禁止

請不要自己維修、拆解
維修時，請務必向經銷商服務人員接洽。

使用前準備

過濾網的安裝方式

機體出廠時，活性炭過濾網及 HEPA 集塵濾網皆已置入機體內。

1 首先拆下空氣過濾網

請手握空氣過濾網上方把手處，稍向上往前提後再平拉出即可取下濾網。

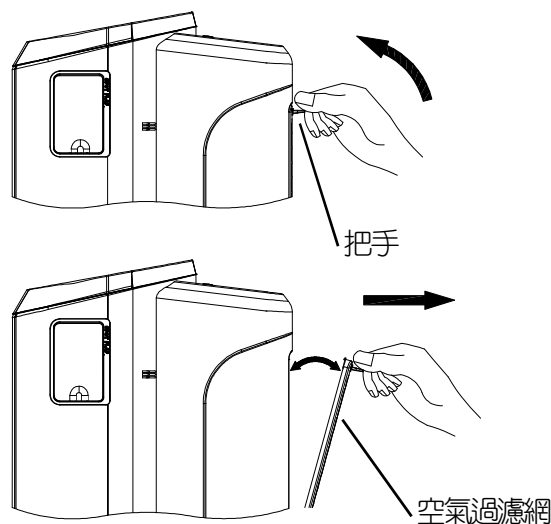

2 從塑膠袋中取出兩種過濾網

拆除活性炭過濾網及 HEPA 集塵濾網的外層塑膠袋。

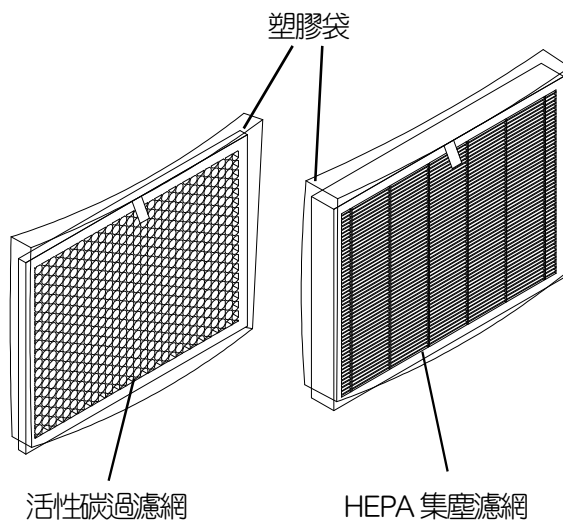

3 安裝過濾網

先裝入活性炭過濾網再裝入 HEPA 集塵濾網。

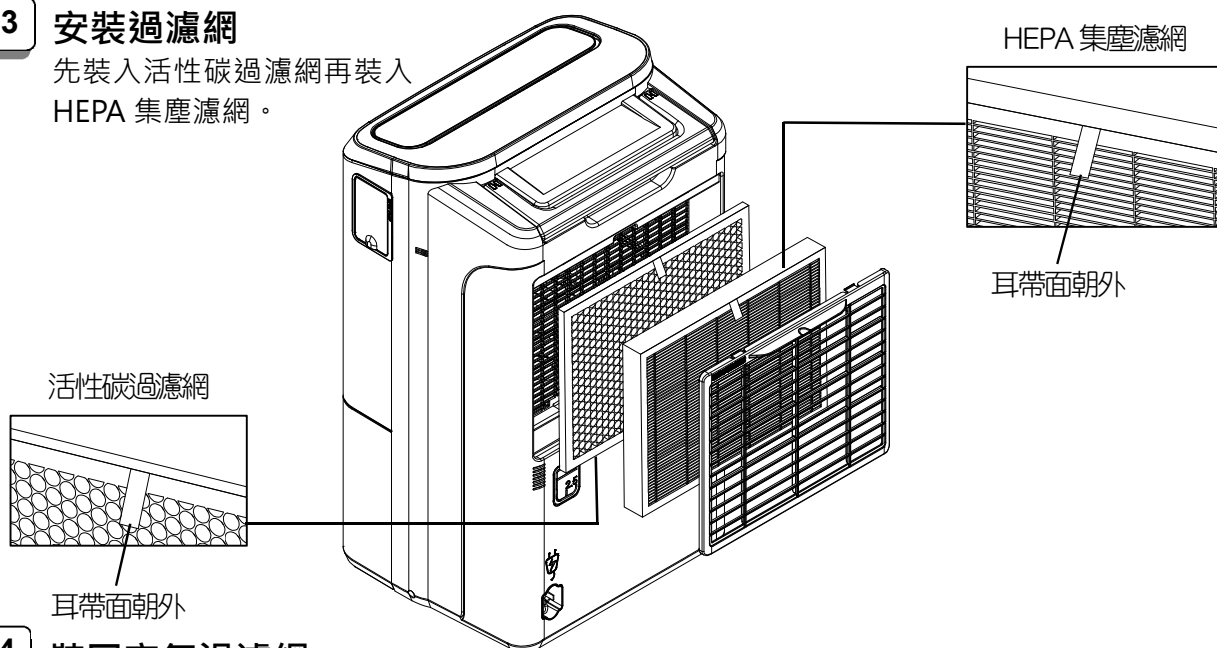

4 裝回空氣過濾網

先將空氣過濾網下方的卡榫(三處)嵌入本體的孔內。

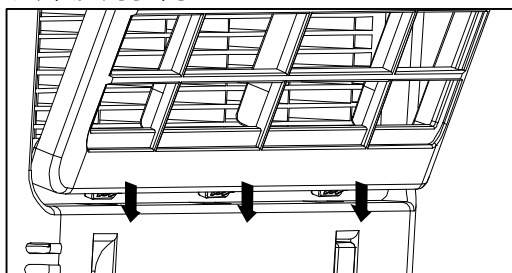

再將空氣過濾網上方的勾爪(兩處)押入本體的孔內。

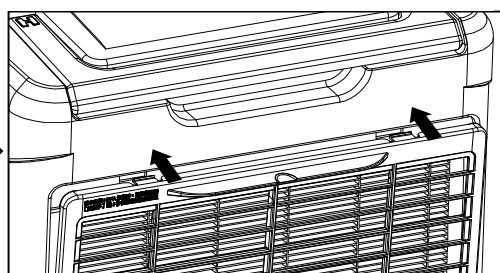

各部名稱及功能

正面

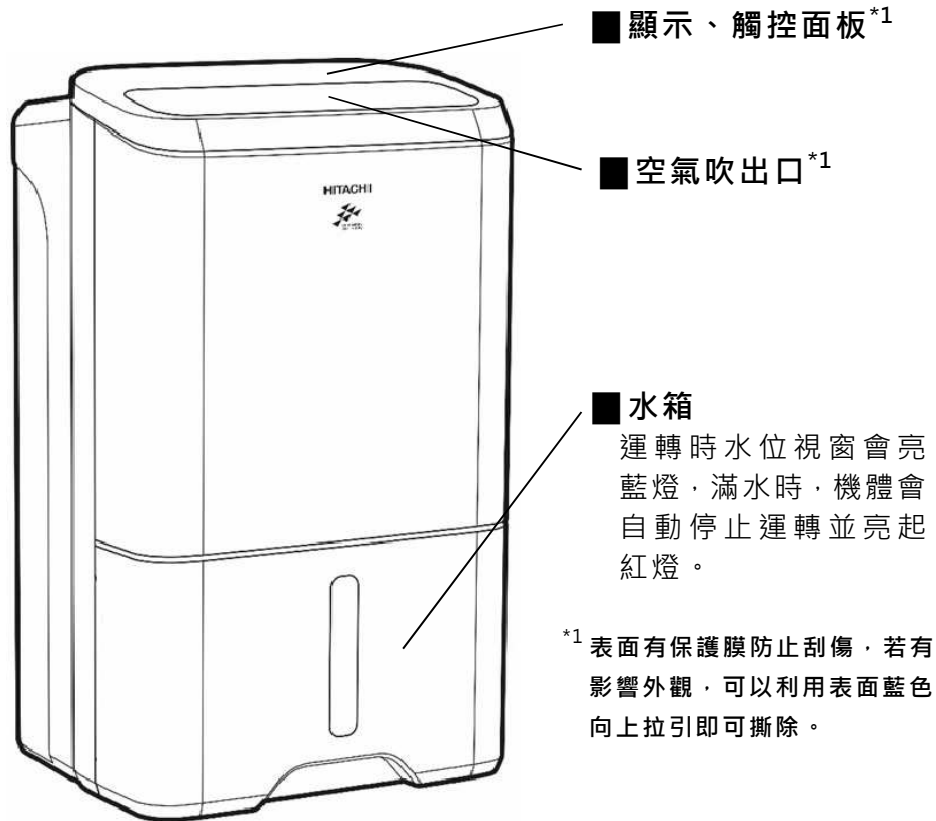

背面

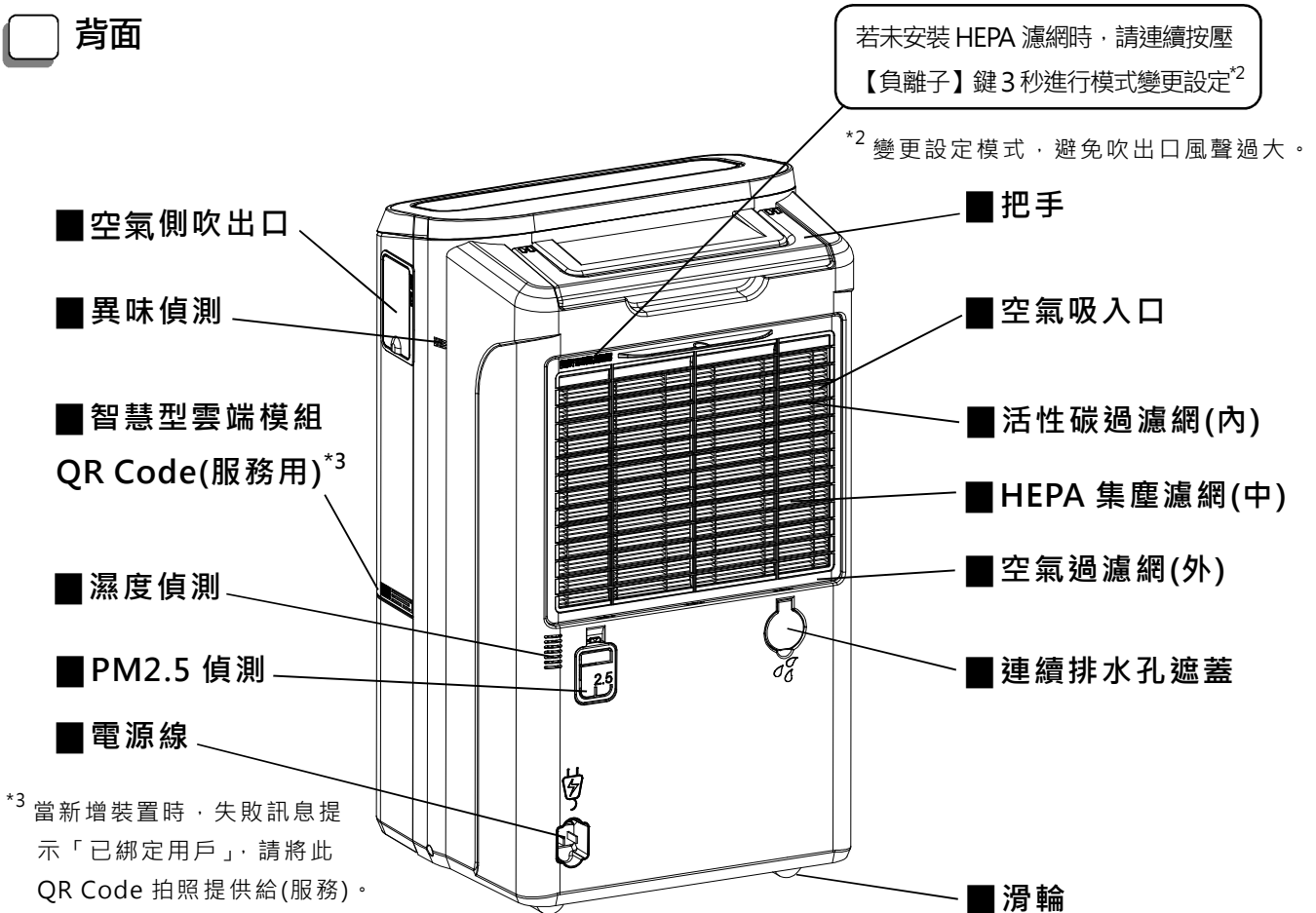

啟動之前請先確認

●除濕機不具備冷氣功能。運轉中會生熱，使室內溫度微微上昇。

請先確認水箱是否放置定位後再啟動開關，若水箱未放置正確位置時機體無法運轉。

1

室內的使用範圍。

除濕效果可能依室內大小，住宅的結構或客廳及和室而有所不同。

2

室內運轉使用溫度在 1~40°C。

高溫運轉時，除濕機本體的溫度又升高時，為避免不正常運轉，機體內之保護裝置會作動，而使機體斷續除濕運轉。若室溫在 34°C 以上或 10°C 以下時，為保護機體，會自動提高風速運轉。室溫、濕度變低時，除濕量亦會變少。

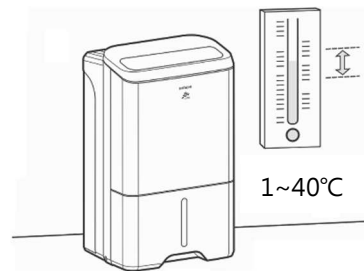

3

同一室內兩台機體同時運轉時，除濕量可能不同。

自動運轉時，濕度感知器對適濕的感測作動值較低的機體會提早啟動，所以除濕量會有所差別。

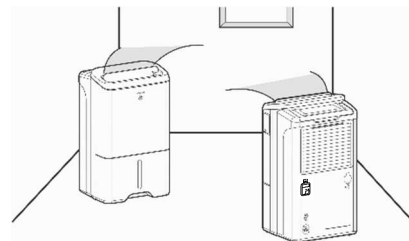

4

提高衣類輔助乾燥效果作法。

在進行衣類輔助乾燥時，把脫水後衣類置於小坪數的房間內進行乾燥，將可縮短乾燥的時間。若使用空間愈大則所需時間愈長。冬天時若提高房間溫度，乾燥的效果會更好。

不可將衣物覆蓋在除濕機上乾燥，以免發生火災意外。衣物之間請保持適當距離，以免影響乾衣效果。

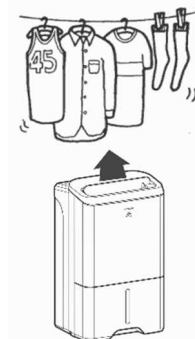

5

濕度感知。

移機後，進行送風運轉數分鐘，可加速濕度的感知。

6

顯示濕度和其他濕度計不同。

即使同一房間內，不同位置的溫、濕度也可能不同。另外，不同的濕度計的精度也會不同。

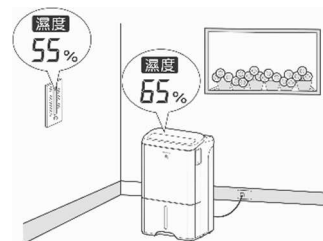

空氣清淨度顯示

因機體剛開機需預熱，約 3 分鐘 PM2.5 及異味感知器偵測會不準確。

PM2.5 偵測

- PM2.5 顯示是參採英國每日空氣品質指標(Daily Air Quality Index, DAQI)的細懸浮微粒(PM2.5)預警濃度分級，將指標區分為 10 級並以顏色示警，例如當細懸浮微粒濃度達 $36\mu\text{g}/\text{m}^3$ (第 4 級) 起，敏感性族群需開始注意戶外活動及身體情況，而一般健康民眾則於第 7 級($54\mu\text{g}/\text{m}^3$)需開始注意戶外活動的強度。
- 本產品為室內使用，故僅能反映室內的空氣品質，室外空氣品質請至環保署網站查詢。

PM2.5(細懸浮微粒)空氣指標對照表

指標等級	1-3	4-6	7-9	10
分類	低	中	高	非常高
PM2.5 濃度 ($\mu\text{g}/\text{m}^3$)	0~35	36~53	54~70	≥ 71
一般民眾活動建議	正常戶外活動。	正常戶外活動。	任何人如果有不適，如眼痛，咳嗽或喉嚨痛等，應該考慮減少戶外活動。	任何人如果有不適，如眼痛，咳嗽或喉嚨痛等，應減少體力消耗，特別是減少戶外活動。
敏感性族群活動建議	正常戶外活動。	有心臟、呼吸道及心血管疾病的成人與孩童感受到癥狀時，應考慮減少體力消耗，特別是減少戶外活動。	1.有心臟、呼吸道及心血管疾病的成人與孩童，應減少體力消耗，特別是減少戶外活動。 2.老年人應減少體力消耗。 3.具有氣喘的人可能需增加使用吸入劑的頻率。	1.有心臟、呼吸道及心血管的成人與孩童，以及老年人應避免體力消耗，特別是避免戶外活動。 2.具有氣喘的人可能需增加使用吸入劑的頻率。

- 當 PM2.5 感知器偵測空氣品質良好時(空氣品質指標等級 1-3，分類「低」)顯示綠色燈。
- 當 PM2.5 感知器偵測空氣品質普通時(空氣品質指標等級 4-6，分類「中」)顯示橘色燈。
- 當 PM2.5 感知器偵測空氣品質不良時(空氣品質指標等級 7 以上，分類「高」或「非常高」)顯示紅色燈。
- PM2.5 濃度值顯示於智慧型雲端模組 APP (相關操作方式請見 P. 18)。

異味偵測

異味偵測會受到乙醇、氫、氨、一氧化碳、甲烷等元素的濃度影響，當偵測到周圍空氣品質不佳時，指示燈會作變化。例如：酒精、染劑、香水、香菸、化妝品、噴霧劑等。

- 當空氣異味良好時，異味提示燈顯示綠色。
- 當空氣異味普通時，異味提示燈顯示橘色。
- 當空氣異味嚴重時，異味提示燈顯示紅色。

註：急遽的溫度變化亦會影響異味偵測結果。

操作方法



● 運轉開關鍵

按下「開/關」鍵後，除濕機運轉或停止。
(運轉停止或電源插頭重新插電，馬上再按「開/關」鍵，要約 3 分鐘才會開始除濕。)

● 濕度顯示

機體啟動運轉後，會自動偵測室內濕度。

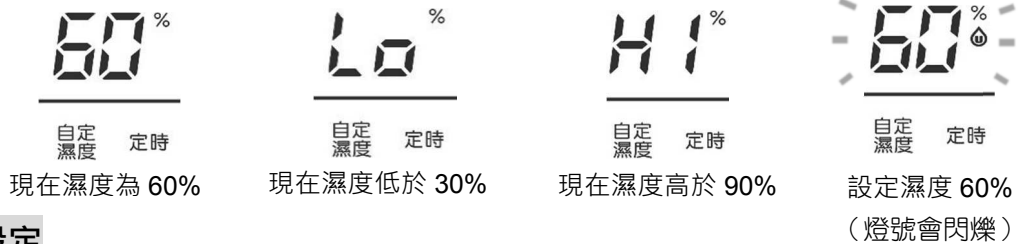

● 「除濕功能」設定

按下「除濕功能」鍵後啟動運轉模式，採單鍵循環方式選擇所想要的模式。
(功能：舒適節電→低濕乾燥→快速乾衣→防霉防蟻→舒適節電→...)

	<p>選擇 舒適節電 功能</p> <p>透過感知溫度的偵測，自動調控相對濕度，達到符合具舒適度之環境。(本機無加濕功能)</p>
	<p>選擇 低濕乾燥 功能</p> <p>不論環境濕度狀況為何，將持續運轉至滿水為止。</p>
	<p>選擇 快速乾衣 功能</p> <p>衣物乾燥，乾燥時間會隨衣物之多寡與厚重乾濕有所不同，如果衣物尚未完全乾燥，而機體因滿水或停止運轉時，請再次啟動此模式。此模式下風速及濕度無法調整。</p>
	<p>選擇 防霉防蟻 功能</p> <p>設定黴菌不易生長的濕度進行除濕運轉。此時濕度無法調整。</p> <p>請注意 本功能無法去除已成形的發霉。</p>

● 「自定濕度」設定

選擇「自定濕度」功能，圖樣會亮起並可設定所需之濕度進行除濕運轉，當設定完成後，面板回歸顯示當下濕度。
(設定方式：40%→45%→50%→55%→60%→65%→70%→40%→45%→...)

操作方法

●「定時」設定



按壓「定時」鍵可依照所需求的定時關機時間做設定並出現⌚定時圖樣。(持續按壓到預設定時間後，會閃爍約5秒再顯示現在濕度。)

採單鍵循環方式，設定順序為：「1」→「2」→... →「12」→「取消」(顯示現在濕度)→「1」→...

●「風速」/「濾網重置」設定



按壓「風速」鍵，採單鍵循環方式選擇所想要的設定。設定順序及風速大小為：

「強」→「弱」→「微」→「靜」→「強」→...

- 請注意**
- 若室溫超過 34°C 或 10°C 以下時，風速將自動提高，無法調整。
 - 在「快速乾衣」的機能設定下，風量無法調整。

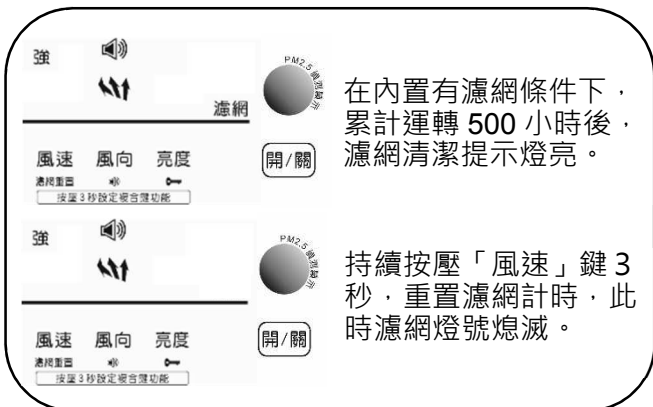

●「風向」/「聲音」設定



按壓「風向」鍵，採單鍵循環方式，可選擇固定、自動兩種模式。

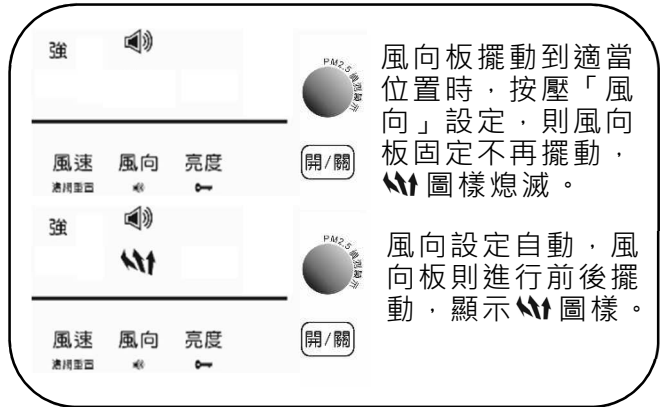

請注意 以手扳動風向板是造成風向板及馬達損壞的原因。

持續按壓「風向」鍵 3 秒鐘，可開啟或關閉「按鍵音及滿水聲」提示，當聲音開啟時會顯示🔊圖樣。

●「亮度」/「按鍵鎖」設定



按壓「亮度」鍵可依照使用者需求進行面板亮度的調整，採單鍵循環方式，設定順序為：

「亮」→「暗」→「關」→「全關」→「亮」→...

持續按壓「亮度」鍵 3 秒鐘，可以開啟或關閉「按鍵鎖」功能。開啟「按鍵鎖」的鎖定功能後，除「開/關」鍵外，其他所有按鍵功能失效。

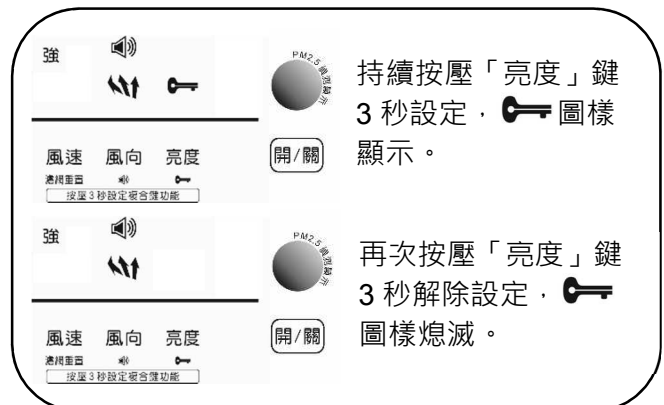

操作方法

● 「負離子」設定



產生負離子淨化空氣，讓空氣更清新。
此模式可與其他運轉模式合併運轉並顯示🌲圖樣。

● 「機體防霉」設定



減少機體內部霉味的產生及避免開機時吹出霉味。運轉中，按壓「機體防霉」，關機時風扇會繼續運轉一段時間才停機。機體防霉運轉時，🌀圖樣閃爍。再次按壓「機體防霉」鍵，則本功能取消。

請注意 本功能無法去除已成形的發霉。
為保護壓縮機，有時會先進行送風。

● 「空氣清淨」設定

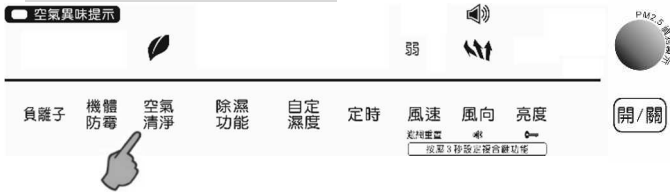

在一般情況下，「空氣清淨」與「除濕功能」會同時運作，若想單獨執行「空氣清淨」功能，請按壓「空氣清淨」鍵，此時除濕功能停止，且風速會隨空氣品質自動變化。

若需要自定風速，請按壓「風速」鍵，即可調整，若要改回自動，請再次按壓「空氣清淨」鍵。
空氣清淨模式可於滿水狀態下運作。

請注意

- 機體開機預熱期間（約3分鐘），此時異味及PM2.5偵測顯示燈皆會呈現綠色，表示正在偵測室內空氣品質。
- 若在單獨運行「空氣清淨」功能的狀態下執行「無濾網除濕模式」設定，機體會關機。（「空氣清淨」無法與「無濾網除濕模式」並用）

● 「無濾網除濕模式」設定



持續按壓「負離子」鍵3秒鐘，可開啟或關閉「無濾網除濕模式」設定功能。

此模式為未安裝HEPA及活性碳過濾網時設定，故設定後無法使用空氣清淨機能，且風量會變小。

● 「裝置配對」設定(智慧型雲端模組)



於除濕機關機狀態下同時長按除濕機面板上的「負離子」及「亮度」鍵，直到按鍵鎖燈號🔑開始閃爍時即可放開按鍵，進入配對模式。

請注意

- 要實施此功能設定時，請先完成智慧型雲端模組的接續準備及專用的APP安裝。（請參考本說明書第18頁）
- 裝置配對操作方式，請詳閱智慧型雲端模組說明書。
- 配對是否成功，請參照手機APP畫面顯示內容。

● 滿水顯示

當水箱滿水時，顯示「滿水」字樣，機體停止運轉，並發出「嗶嗶」聲10次。（滿水聲有開啟時），此時面板除滿水燈外，其他燈號熄滅。在顯示「滿水」字樣情況下，仍可進行「空氣清淨」設定，此時除濕功能停止，「滿水」字樣亮。



● 除霜顯示

當周圍溫度低於15°C以下時，冷卻器表面會結霜，此時將會進入自動除霜模式，並顯示「除霜」字樣閃爍，此時除了「開/關」、「亮度」、「機體防霉」鍵外，其餘按鍵均不可操作。



操作方法

電源線使用方法

拉線

由機體後面下方電源線孔，將電源線從機體內拉出，當見到電源線上的黃色標記時，請不要繼續拉出；當繼續拉出時將會見到紅色標記，此時表示電源線已經到底，若長期將電源線拉到底使用，易使收線器壽命縮短。

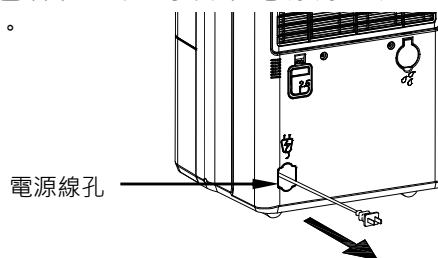

收線

收線時將電源線往外平順輕拉，電源線即會收入機體內，即完成收線動作。若是因為電線扭曲而無法收入時，請先將電線整理平順後再重複上述動作。

滿水時的處理

當水箱水位到達滿水時，顯示「滿水」字樣

- 1 雙手握住水箱兩側，或手握住水箱下方輕拉出即可。

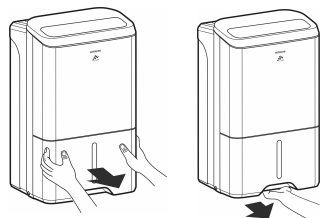

- 3 掀開遮蓋倒水，待水完全倒光後再關閉遮蓋。

- 把手需下壓置入

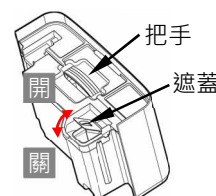

- 2 以雙手取出水箱，手握於上方把手處，提起水箱。

- 4 請以雙手輕輕將水箱推入機體內。

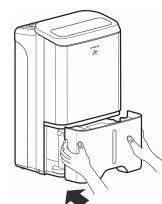

水箱的清洗方法

- 1 先將水箱蓋上掀，再抽出。

①水箱蓋上掀

把手

②向上抽取

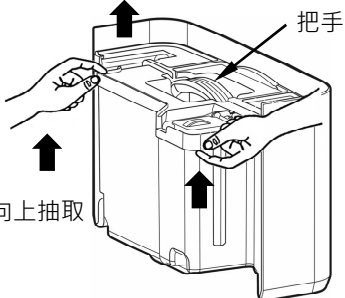

- 2 用清水（不要用 40°C 以上的水）沖洗後，再用乾淨的布擦拭或放置於陰涼處自然乾燥；注意水箱內的浮筒是否放置完好，且轉動順暢。

浮筒

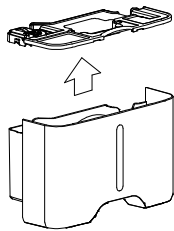

- 3 將水箱蓋插入水箱後，向下壓平，確認水箱蓋平整且水箱邊緣確實卡入水箱蓋中。

②下壓密合

①向下放置

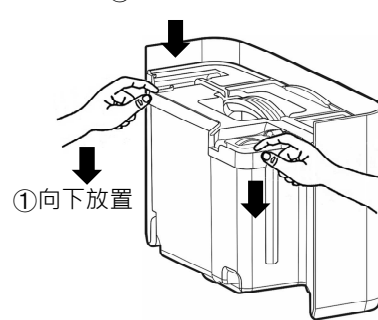

留意事項

- 當水箱未正確放置時，水位視窗會亮紅燈，操作面板顯示滿水；此時機體會停止運轉，需將水箱重新正確置入定位，才可繼續運轉。
- 在滿水停止前，就將水箱取出，必須將水箱內的水完全倒出，再置入機內，若水箱內水未完全倒出，殘存的水可能會溢出至底座，並且水箱內之浮筒也可能無法頂到滿水探知器，造成機體停止運轉，所以請務必確認水已倒完，再平穩地置入機體中。
- 如果發現滿水探知器損壞，請與服務人員聯絡，切勿自行嘗試修復。

操作方法

側吹使用方式

側吹蓋打開後，上吹出葉片會自動關閉，風向可自由調整至需要的地方，例如衣櫥內的乾燥、鞋子的乾燥...等等，噪音可能略為提高。(側吹為“低濕乾燥”模式和“強”風速運轉，無法切換其他模式運轉)

請注意 側吹風向無法由面板控制，請由人工調整至所需方向。

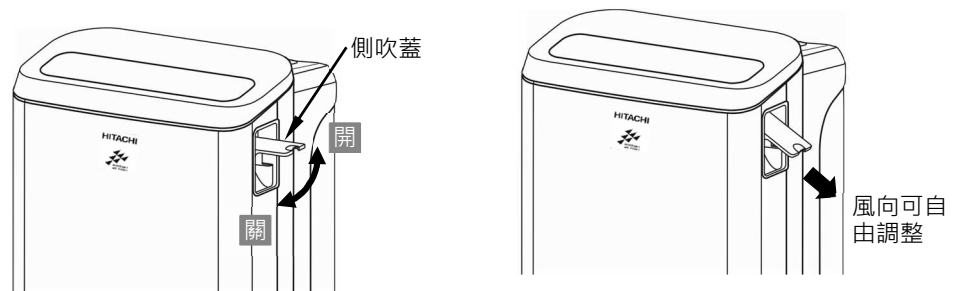

連續排水

安裝方法

想作連續排水使用時，請購買內徑 13mm 塑膠排水管。

1 從機體背後打開連續排水孔遮蓋。

2 將塑膠水管由連續排水孔遮蓋後方的孔穿入，與機體的排水管插入。

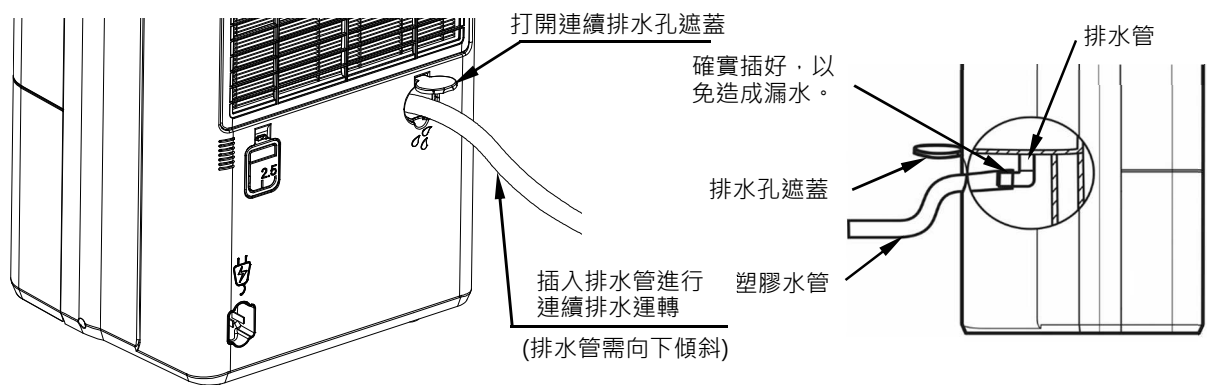

留意事項

- 水箱除了承接除濕水之外，也是控制滿水探知器的重要元件，所以在採用連續排水時，水箱仍必須放置在其定位上。
- 排水管須有向下傾斜的設置，並確認水的流通性。
- 排水管的末端放入水中時，水管的中間部位不可有高低差，以免管中積水而影響正常排水。
- 連續排水方式請勿在 0°C 以下的場所使用，以免水管內部結冰而影響正常排水。
- 若排水管內的水溫與周圍的溫度相差太多，則排水管表面會有結露水產生，若在這種環境使用時，請將排水管做斷熱處理。
- 本機是家庭用除濕機。若連續運轉使用時，每星期請做一次空氣過濾網的骯髒狀況、排水管的阻塞狀況及停電後再運轉的檢查，以確認沒有異常發生。

省電使用方法

1 請盡量保持門窗關閉

室內的門窗儘可能減少開閉的次數，因室外空氣的侵入會降低除濕效果。

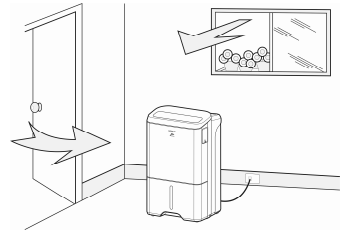

2 請放置在空氣循環良好的場所

為提高除濕效率，請選擇較無產生熱源及空氣循環良好的場所使用，切勿使用於密閉之衣櫥或更衣間，使用時不可將衣物覆蓋在除濕機上除濕，以免造成機體散熱不易而引發火災。

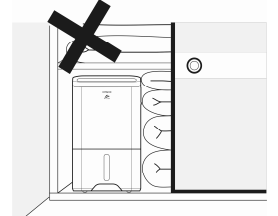

3 請定期清潔過濾網

若過濾網被阻塞，會影響除濕功能同時可能引起故障，所以建議定期清潔過濾網。



這些事項請注意

1 設置場所.....

地面不夠堅固平坦，是造成振動和噪音的原因，請妥選能承載除濕機重量的地面放置機體。另外，應與牆壁、家具及窗簾保持適當之距離，以避免通風不良。空氣吹出口與吸入口若阻塞，除了會降低除濕效果且噪音會增大，更容易造成機體散熱不良，引發危險。感知器氣孔若阻塞，會無法感知正確溫濕度，請參考右圖安裝。

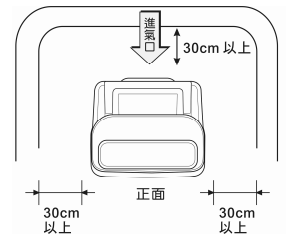

2 請放在平坦的地方，請勿放置於長毛地毯上.....

傾斜狀態下使用時，除濕水可能會從水箱溢出弄濕地板。而且振動及噪音都可能變大。所以地板的傾斜度必須在 0.5cm 以下。

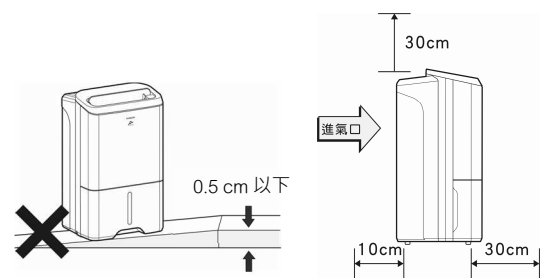

3 移動時相關注意事項.....

不要在地毯上用蠻力移動，更不要當水箱有水時移動機體，因為這可能導致機體在移動中傾倒或除濕水溢出，移動前請先收入電源線，避免電源線捲入輪子內等等而造成損壞。

4 機體運轉中突然停電時.....

停電後再復電的情況或插頭拔掉後再插上的情況，機體會回復到停機前的運轉模式(定時功能除外)，此時，會先以送風方式運轉 3 分鐘後再進入除濕運轉。(注意：請勿使用機體操作面板上“開/關”鍵以外的方式來控制機體的停止運轉)



保養須知

為了讓除濕機能經久耐用，請定期加以檢查及保養。



警告

●保養時請先將運轉開關關閉，再將電源插頭拔掉，否則會有觸電的危險。

請定期檢查

為了能安心的使用，請每半年～1年作一次下列事項檢查。若有任何問題，馬上與經銷商連絡。

1 電源插頭有無異常發熱？

2 電源線有無破裂或損傷？

3 過濾網是否有破損？

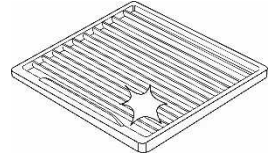
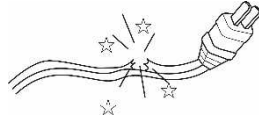
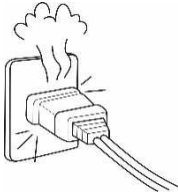

PM2.5 感知器的清潔

當未定期清潔，PM2.5 感知器可能難以準確地偵測到空氣中的灰塵。

如感知器髒污，其可能無法正常偵測，即使在空氣品質良好的情況下仍會誤偵測到灰塵，請至少每 3~6 個月依下列要領清潔 1 次。

1 掀開 PM2.5 感知器外蓋
用手指按壓上部卡榫處後往下掀。

2 用乾棉花棒擦拭鏡片
清除鏡片周圍的所有灰塵。

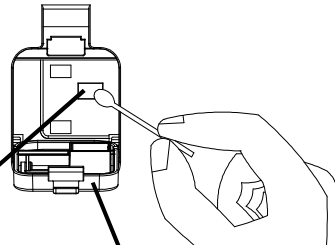
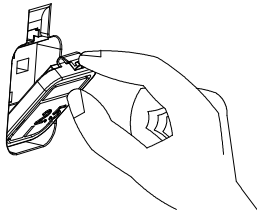

PM2.5 偵測鏡片

用乾棉花棒擦拭此處鏡片，請勿對鏡片過度用力，否則恐造成損壞。

PM2.5 感知器外蓋

鏡片清潔完畢後，請往上蓋回。

留意事項

- 難以清除髒污時，可先用略微被水沾濕的棉花棒擦拭鏡片，然後再用乾的棉花棒擦乾。
- 請勿將乾棉花棒插入到鏡片以外的其他部位。
- 請務必在拔下電源插頭的狀態下進行操作。

異味及濕度感知器的清潔

如感知器髒污，其可能無法正常偵測。

建議每 1 個月用吸塵器毛刷吸頭清潔保養 1 次。

留意事項

- 請務必在拔下電源插頭的狀態下進行操作。

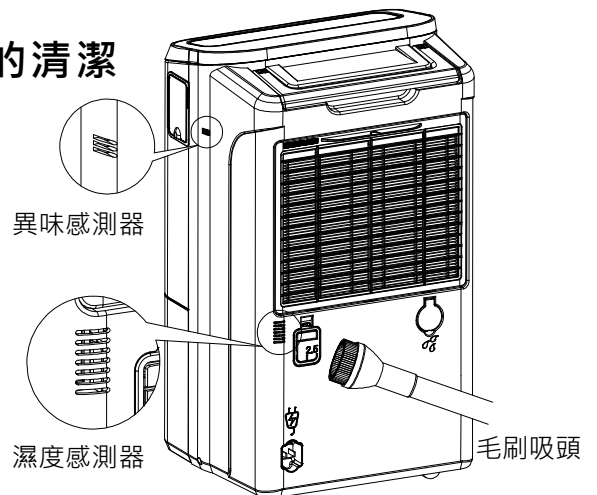

保養須知

空氣過濾網及 HEPA 集塵濾網的清潔

過濾網應定期清潔，避免因灰塵附著而使進風量不足，進而造成內部零件處於較高溫度環境下運轉，影響其除濕能力且增加危險性，所以請依下列要領清潔。

1 取下空氣過濾網方法

請手握空氣過濾網上方把手處，稍向上往前提後再平拉出即可取下濾網，如圖示。

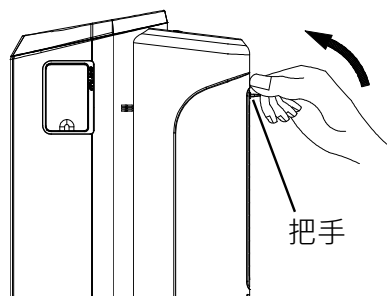

2 取出 HEPA 集塵濾網方法

利用濾網上方耳帶，取出 HEPA 集塵濾網。

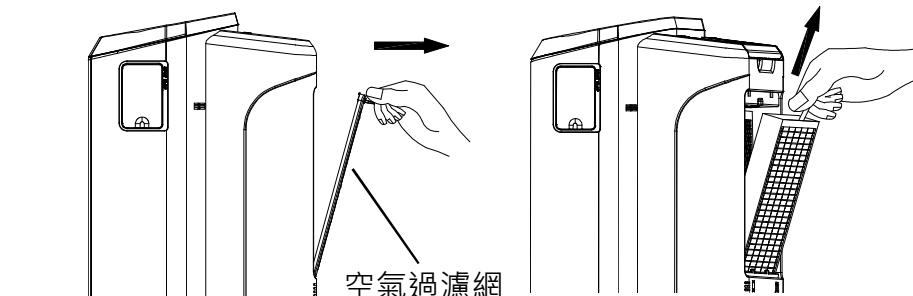

3 空氣過濾網清潔方法

用水或吸塵器將空氣過濾網上面的灰塵清除掉。若用水洗時，清洗後請放在陰涼處自然乾燥。

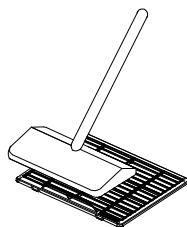

4 HEPA 集塵濾網清潔方法

用吸塵器將 HEPA 集塵濾網上面的灰塵清除掉。(請勿水洗)

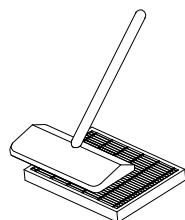

5 清潔完成後

依序將 HEPA 集塵濾網及空氣過濾網裝回機體上即完成清潔工作。

留意事項

- 空氣過濾網請不要用 40°C 以上的水清洗，也不要放在日光下照射，以免該濾網收縮變形。
- 活性碳過濾網無需特別清潔保養，如果有破損、脫臭效果差或使用期限到期的情況，請直接進行新品更換，並將換下的舊過濾網作為不可燃垃圾處理。
- HEPA 集塵濾網若因長久使用後有破損或過於髒污須更換時，請向本公司服務中心購買新的濾網。
- 清潔或更換過濾網後，請於運轉中連續按壓「風速」鍵 3 秒，重置濾網計時。

交換用濾網使用年限(參考時間)

型號	過濾網更換期限
HEPA 集塵濾網	3 年
活性碳過濾網	5 年

※濾網依使用狀況不同，更換時間亦可能提前。

保養須知

外觀的整理

- 1** 請用柔軟的布沾含有中性洗潔劑或溫水予以擦拭。
- 2** 使用中性洗潔劑清洗時，請務必再用乾淨的水擦拭。

留意事項

- 除濕機內若進水會破壞絕緣並引起生銹。
- 下列的物品請勿使用，以免傷到塑膠外箱。
去漬油、揮發油、酒精、石油、肥皂粉、亮光粉、強鹼清潔劑、熱水、酸、毛刷等。
- 擦拭電氣部位（操作部等等）時，請用乾布擦拭。

長期間不使用的時候

長期不使用時，為了使除濕機能經久耐用請以下列方式處理

1 將電源插頭拔起來。

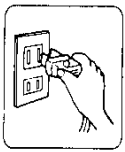

2 將水箱內部殘留的水全部倒掉。

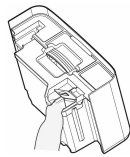

3 將過濾網清潔乾淨。



4 放置日光照射不到而且通風良好的地方半天，乾燥後，將機體在直立下收藏，不可橫放。

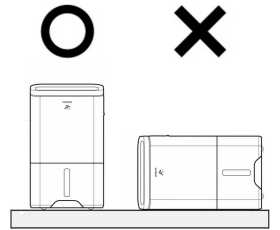

售後服務及保證事項

發生以下的狀況時，立即停止運轉，並與經銷商連絡。

- 顯示器顯示“Er”、“E2~7”閃爍時或 PM2.5 偵測顯示燈、空氣異味提示燈閃爍時。
- 無熔絲開關或保險絲經常跳脫或熔斷時。
- 誤將異物或水引入機內時。
- 電源線或插頭異常發熱時。

1 需要召服務人員處理時

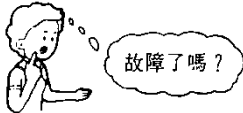

.....請先依照下列事項自行查驗一遍
(除了服務人員以外，請勿拆解本產品)

狀況	以下的問題點請先查驗
按下操作部各項功能按鍵還不運轉時	<ul style="list-style-type: none"> ● 水箱放置是否正確？ ● 水箱是否鬆脫？ ● 機體是否正在除霜？（除霜顯示亮起？） ● 電源插頭是否確實插入插座？ ● 家中無熔絲開關或保險絲是否切斷了？ ● 是否停電？ ● 水箱是否已滿水了？（滿水顯示亮起？） ● PM2.5 偵測顯示燈、空氣異味提示燈是否在閃爍？
除濕量少的時候	<ul style="list-style-type: none"> ● 濾網是否阻塞不能通風？ ● 室內溫度、濕度是否太低？ ● 空氣吸入口及空氣吹出口是否堵塞？
長時間運轉仍然不能達到“適濕”狀況時	<ul style="list-style-type: none"> ● 門、窗的開關次數是否太頻繁？ ● 室內是否有產生水蒸氣的物品？ ● 室內空間是否太大？
噪音太大時	<ul style="list-style-type: none"> ● 地面是否堅固平坦？ ● 是否因除濕機的位置放置不當，造成噪音的發生？ ● 是否未安裝 HEPA 集塵濾網及活性碳過濾網？ ● 是否未拆除 HEPA 集塵濾網及活性碳過濾網的包裝塑膠袋？

狀況	以下的問題點請先查驗
空氣異味提示燈在運轉一段時間後仍然一直亮 " 紅色 "	<ul style="list-style-type: none"> ●機體附近是否有異味來源？ ●室外空氣是否持續進入室內？ →請切斷外部污染源。
PM2.5 顯示燈在運轉一段時間後仍為 " 紅色 "	<ul style="list-style-type: none"> ●PM2.5 感知器是否有髒污？ ●室外空氣是否持續進入室內？ →請切斷外部污染源。
空氣有污濁，但 PM2.5 顯示燈卻顯示 " 綠色 "	<ul style="list-style-type: none"> ●機體是否置於汙濁空氣難以到達的場所？ →請移動到其他場所。 ●機體是否剛開機？ →機體開機預熱期間（約三分鐘），此期間正在偵測室內的空氣品質。
污濁空氣難以去除	<ul style="list-style-type: none"> ●過濾網是否都有安裝正確？ 塑膠袋是否有拆除？ ●HEPA 集塵濾網是否有髒污？ →維護保養後仍然無改善時，請更換新的濾網。
出風量少	<ul style="list-style-type: none"> ●HEPA 集塵濾網是否有髒污？ →維護保養後仍然無改善時，請更換新的濾網。
水箱沒有凝結水	<ul style="list-style-type: none"> ●是否已關閉除濕功能(只運行空氣清淨功能)？ →單獨執行空氣清淨功能時，不會凝結水。
氣味不好聞且讓人感覺不適	<ul style="list-style-type: none"> ●HEPA 集塵濾網是否有髒污？ 活性碳過濾網的異味消除效果不好？ →維護保養後仍然無改善時，請更換新的濾網。 ●是否在氣味較強烈的房間內使用本除濕機？

右列事項都不是故障

- 運轉時房間內會有短暫霉味。
這是除濕機從房屋中吸取的水氣味道，不是機體自己產生的。
- 室內濕度很高時，水箱外表會有結露現象，並非異常現象。
這是因為除濕水的水溫低所引起的。
- 有時會有水流動聲音。
這是機體內冷媒流動時發生的。
- 運轉開始時，機體會有很小聲“嗶...”的聲音，這是壓縮機的運轉聲音，並非是異常現象。

以上各項都查驗過後，問題還是不能解決時，請將電源插頭拔離插座，並馬上與經銷商連絡。經銷商的資料，請記錄在後頁的「顧客記事欄」內會增加您的便利。

2 對售後服務有不明瞭時

對售後服務有關事項不明瞭或有其他的困擾時，請與經銷商連絡，並請詢問之。

3 遷居時

若因遷居而無法得到原先經銷商的售後服務時，請與該經銷商洽商並將新居附近的日立冷氣經銷商介紹給您。



4 保證事項

本商品附有保證書，保證期間，萬一發生故障，請向服務人員出示保證書，可按照保證書中規定的項目，獲得免費修理或僅酌收材料費。

疏害或鹽害所造成之銅管破損、冷媒洩漏等，不在免費維修之保證範圍。

規格

品名	RD-200HH	RD-240HH	RD-280HH	RD-320HH	RD-360HH
種類	B 型(室溫 1°C 以上可正常運轉)				
額定除濕能力(公升/日)	10	12	14	16	18
額定電壓・頻率	110V・60Hz				
額定消耗電功率(W)	146	177	215	252	283
能源因數值(L/kWh)	2.86	2.83	2.71	2.65	2.65
水箱容量(公升)	約 5.3				
外型尺寸(mm)	寬 365×深 305×高 625				
製品重量(kg)	16.0	16.5	17.0	17.5	18.0
適用坪數	~13 坪(42m ²)	~15 坪(50m ²)	~18 坪(59m ²)	~20 坪(67m ²)	~23 坪(75m ²)

- 額定除濕能力與額定消耗電功率是在室溫 27°C、相對濕度 60% 的條件下，運轉所測得的數據。
- 額定除濕能力(公升/日)是 1 日(24 小時)的除濕量。
- 依據經濟部能源局編制的家庭節能應用技術手冊建議，選購除濕機按每平方公尺每天除濕 0.24 公升估算。

智慧型雲端模組 (標配內置)

一、接續前的準備

請先準備無線分享器，並確認以下網路環境需求。

1. 請確認家中的網際網路連線狀態：電腦、ADSL 數據機等其他上網設備是否可連接至網路。
2. 請確認無線分享器(客戶自備)是否設置為 AP(Access Point)模式。
3. 請確認行動裝置透過無線分享器(客戶自備)，可連接至網際網路。
4. 請確認家中無線分享器無使用橋接設定。

二、專用的 APP 下載及安裝

請根據使用的行動裝置系統下載專用的【雲端智慧控】APP。關鍵字：日立冷氣、雲端智慧控。

- Android 系統請於 Google Play 商店下載  (支援版本：Android 7.0 起、不支援平板)
- iOS 系統請於 App Store 下載  (支援版本：iOS 10 起、不支援平板)
- 安裝後請點擊  以開始使用【雲端智慧控】APP。

三、APP 介面操作方式

請參閱智慧型雲端模組說明書(請使用 APP 下載)。

替換品

請向本公司服務中心購買

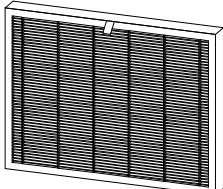
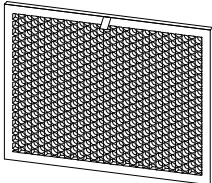
<ul style="list-style-type: none"> ● HEPA 集塵濾網 	<ul style="list-style-type: none"> ● 活性碳過濾網 
---	--

