



**HITACHI**  
Inspire the Next

# 使用說明書

## 日立空氣清淨機

型號

**UDP-PF120J**  
**UDP-PF90J**

非常感謝您購買日立空氣清淨機。  
本空氣清淨機為家庭用機種，  
請勿使用於業務用途或清淨空氣以外的其他用途上。  
使用前請先詳閱本說明書，確保正確方式使用。  
並在閱讀後妥善保管本說明書。

「安全注意事項」請參閱 → (P.8 - 12) 確保正確方式使用。

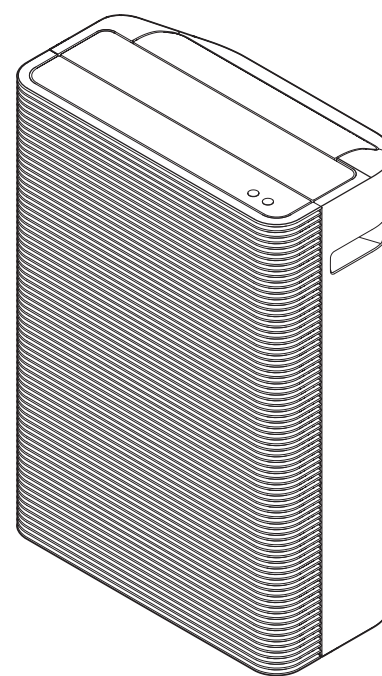



# 目錄

## 使用前需知

各部位名稱／附屬品 .....	4
使用觸控面板 .....	6
安全注意事項 .....	8
使用注意事項 .....	13
關於空氣清淨機的脫臭性能 .....	13
運轉前準備事項 .....	14
將濾網安裝至主機 .....	14
安裝 .....	16

## 空氣清淨機操作

運轉 .....	17
開始運轉 .....	17
切換風量 .....	17
切換觸控面板顯示 .....	18
實用功能 .....	19
選擇模式 .....	19
切換 PM2.5／異味／定時器螢幕顯示 .....	20
使用定時關機停止運轉 .....	20
設定兒童安全鎖 .....	21
使風向板擺動 .....	21
顯示各濾網的預測清潔與更換週期 .....	22
濾網指示燈閃爍時 .....	23
重置濾網指示燈 .....	23
記憶功能／顯示功能／感測器／自動偵測 .....	24
記憶功能 .....	24
清淨度螢幕 .....	24
異味感測器 .....	24
煙塵感測器 .....	24
自動偵測 .....	24
光感測器 .....	25
調整感測器靈敏度的方法 .....	25

## 清潔與保養

清潔 .....	26
前置濾網 .....	26
集塵濾網／脫臭濾網 .....	27
清淨機 .....	28
煙塵感測器 .....	28
更換集塵濾網／脫臭濾網 .....	29
更換時間 .....	29
集塵濾網／脫臭濾網的更換方法 .....	30
故障排除 .....	31
替換品 .....	34
規格 .....	34
操作面板對照示意圖 .....	35

# 各部位名稱／附屬品

## 各部位名稱

### ⚠ 注意

- 請勿抓住風向板移動主機。  
否則主機破損或翻倒、掉落時，  
導致意外受傷。

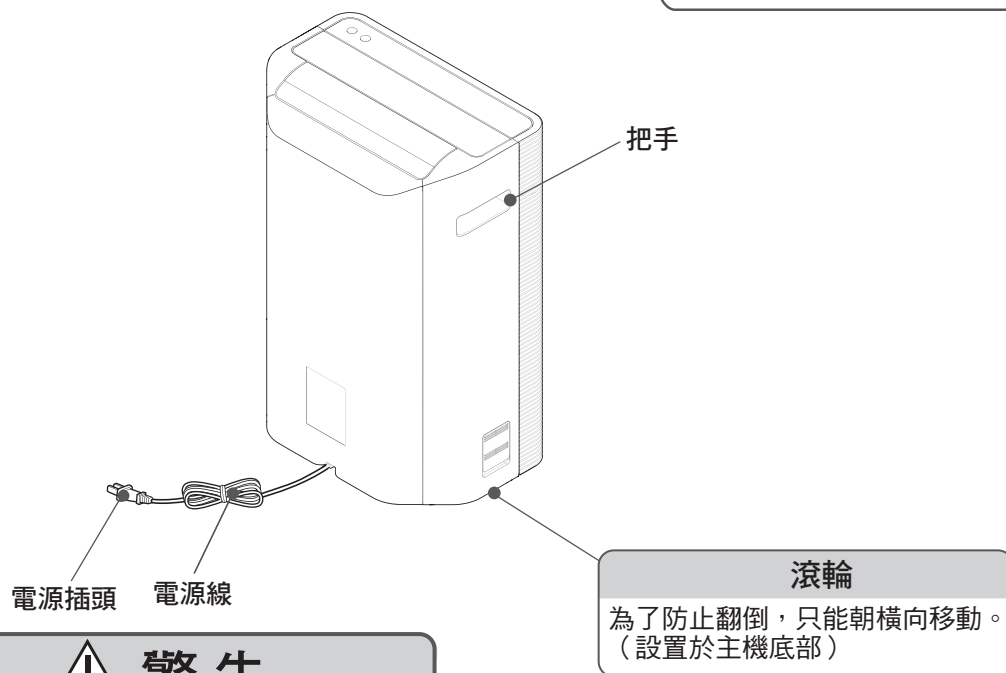
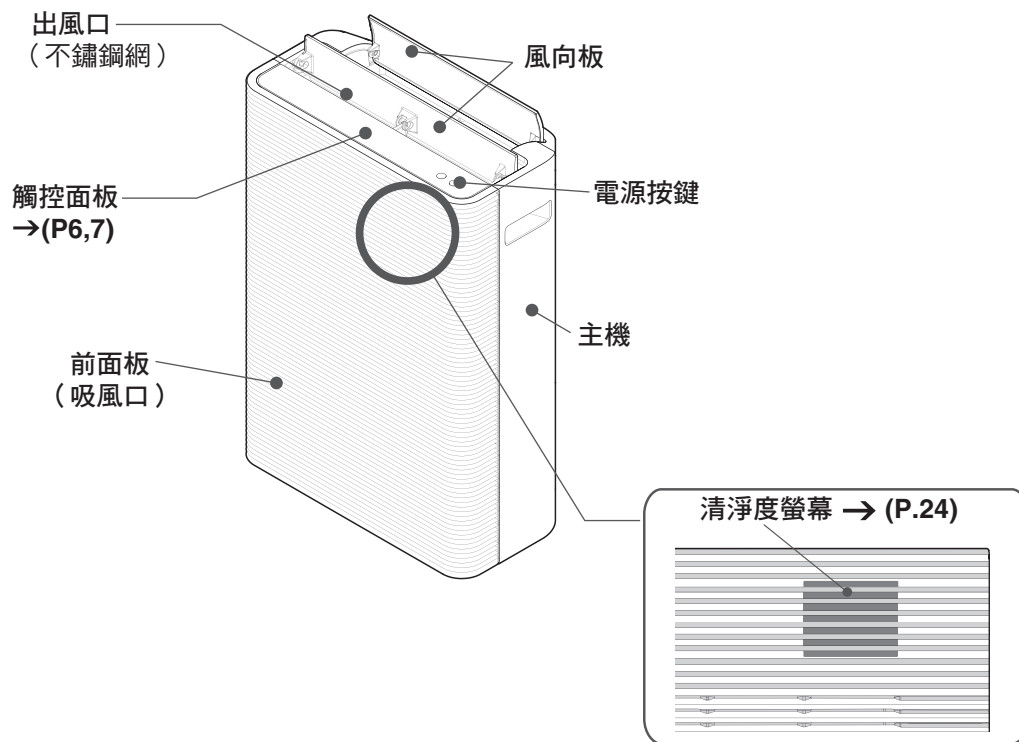

### ⚠ 警告

- 不可損傷、拉扯電源插頭、電源線。  
否則恐因破損而造成火災或起火。



■→(P.00) 數字表示包含各零件主要說明的頁。

各部位名稱／附屬品

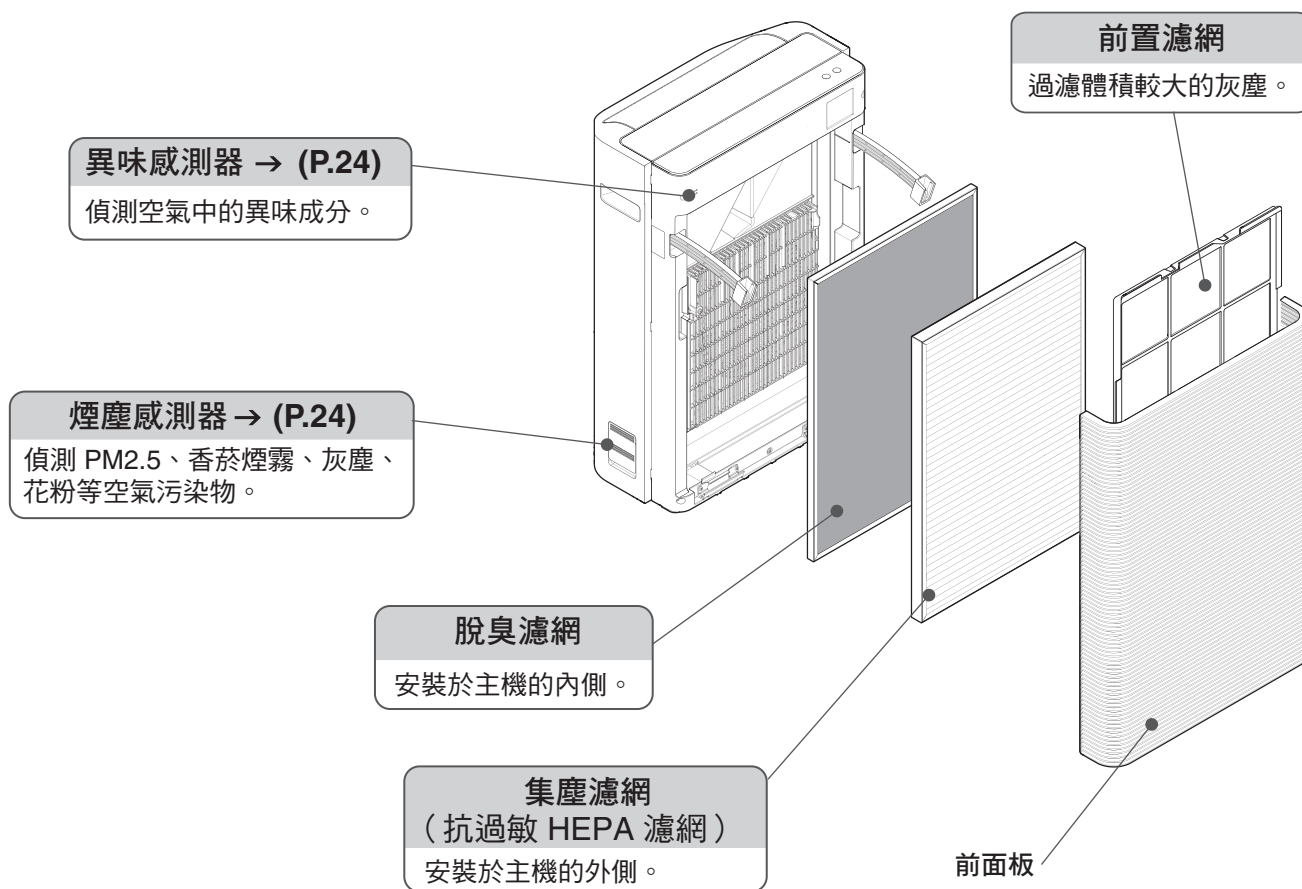

## 附屬品

### 濾網

收納於本產品的主機內。

\* 開始運轉前請務必將其由塑膠袋中取出。

### 注意

移動本機時的振動恐造成脫臭劑顆粒從濾網掉出。

- 從塑膠袋中取出濾網，將其安裝到主機上時，請小心不要弄髒手、衣物以及周圍環境等。
- 將漏出或黏附在濾網上的粉末擦掉。
- 這不會影響脫臭性能。

● 前置濾網、集塵濾網、脫臭濾網為消耗品。

因去污或除異味能力隨著使用時間而逐漸降低、破損等原因而需要更換時，請購買替換品。→ (P.34)

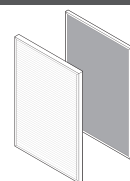

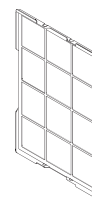

集塵濾網 (1 個)  
脫臭濾網 (1 個)

### 前置濾網



(1 個)

# 使用觸控面板

- 如果觸控面板顯示部關閉，觸摸  可再次顯示。  
再次觸摸  時，觸控面板顯示部將關閉。
- 無論目前顯示如何，只要觸摸功能表按鍵，螢幕顯示都會變為 PM2.5 指示燈。
- 使用觸控面板操作部進行切換設定。

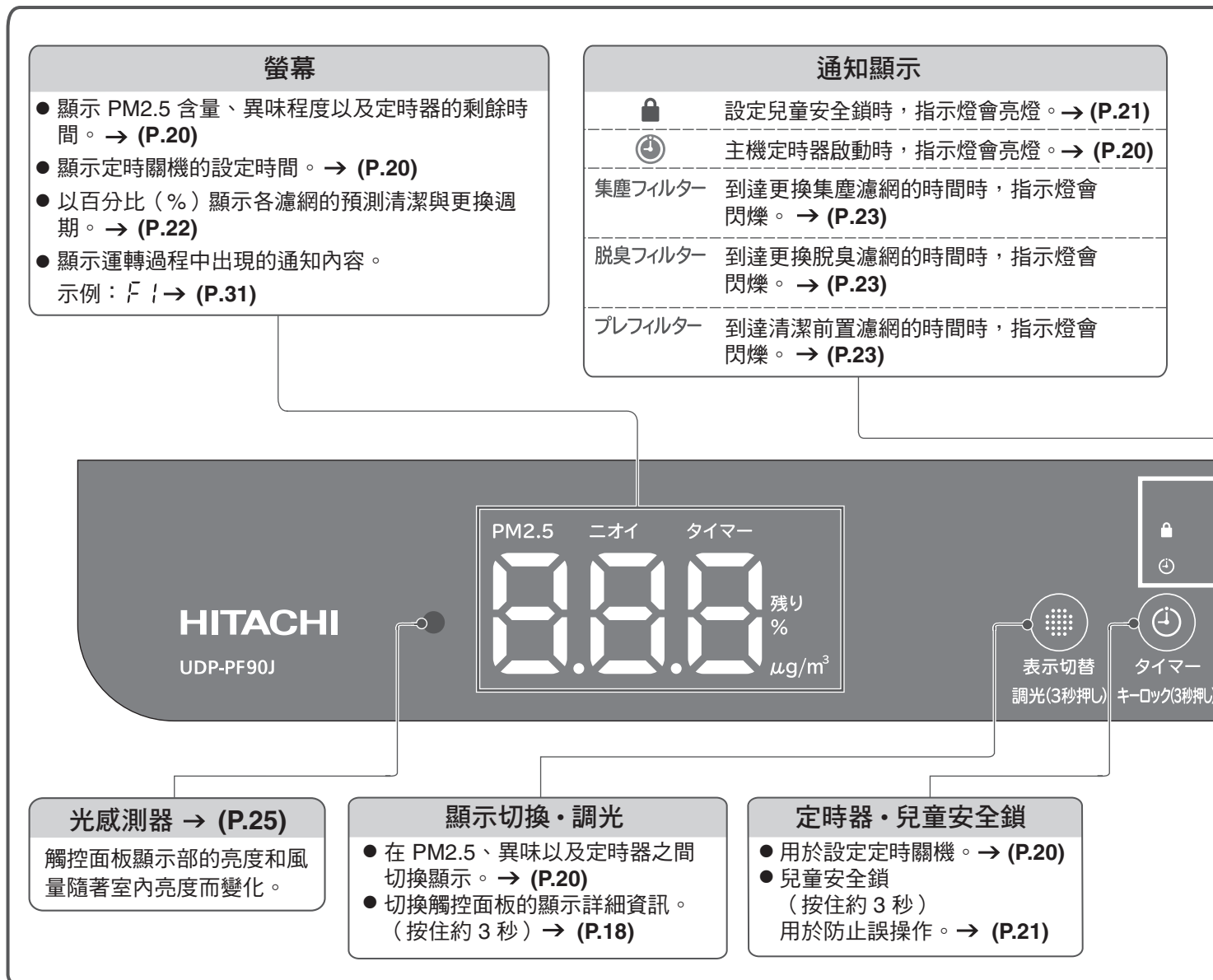

## 備註

- 按鍵在按住的狀態下不會有回應。而是觸摸後將手指鬆開才會有回應。
- 根據主機周圍的溫度和濕度、使用者的身體狀況 (如體溫、出汗)、以及附近的電子設備，操作按鍵時可能會有不同反應。
- 如果按鍵無回應，請再次觸摸後，鬆開手指。如果兩次觸摸之間的時間很短，本機可能會錯誤回應。靈敏度不會因觸摸時所用的力而變化。
- 如果觸控面板潮濕或髒污，可能會無回應。用乾布擦乾淨後使用。
- 當主機位於明亮的場所 (如靠近陽光直射的窗戶) 時，觸控面板顯示部可能難以辨識。

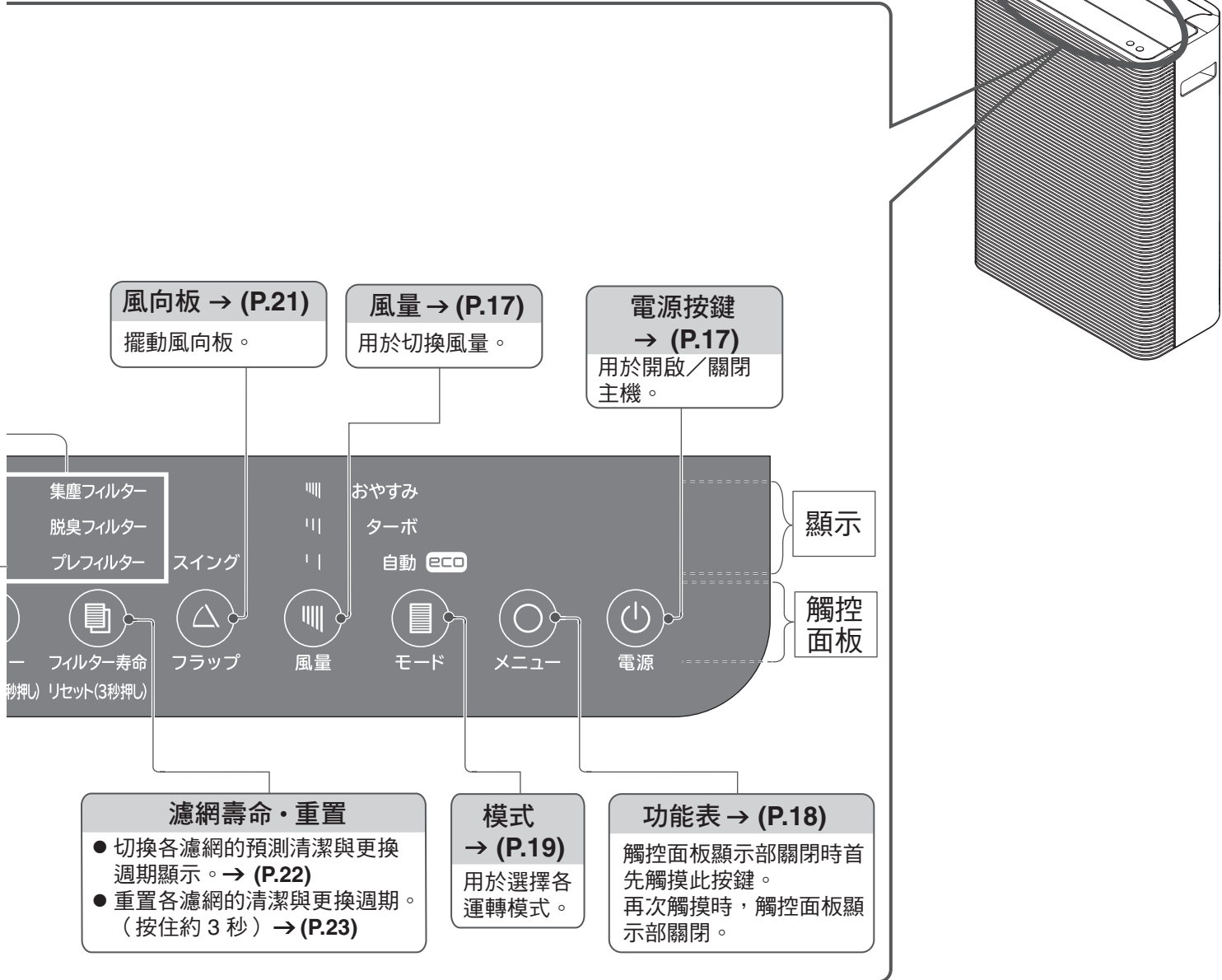

# 安全注意事項



- 使用前請先詳閱此「安全注意事項」，以正確方式使用。  
為了避免對使用者本人與他人造成危害，或造成財物損失，請務必遵守下列說明。另外，請仔細閱讀文中出現的注意事項以確保正確使用。
- 此處記載的註記事項  
由於忽視說明而造成的不正確操作會造成人身傷害或財產損壞。嚴重程度以下列符號分類。

符號的意義	
 <b>警告</b>	此符號表示可能有死亡或嚴重人身傷害的危險。
 <b>注意</b>	此符號表示可能有人身傷害或財產損壞的危險。
 代表「警告或注意」。	
 代表「禁止」。	
 代表「必須遵守」。	

## 警告

可能會引發火災、觸電、受傷事故。

### 電源（插座、插頭、電線）

-  電源插頭之刀片或刀片安裝面上附著灰塵時，請將其擦拭乾淨。  
否則恐造成火災。
- 保養或長期間不需使用時，請將電源插頭由插座中拔出。  
否則恐造成觸電或人身傷害。
- 拔出電源插頭時，請以握住插頭的方式拔出。  
否則恐造成觸電或短路，從而引發火災。
- 電源插頭需確實插入至最深處。  
否則恐造成觸電、過熱或火災。
-  不可藉由拔下電源插頭的方式停止運轉。  
可能造成火災、觸電或發生故障。
- 不可以帶有水氣的手掌插拔電源插頭。  
否則恐造成觸電。
- 不可使用已受損的電源線或電源插頭，或是鬆弛的電源插座。  
否則恐造成觸電、短路或起火。
- 不可造成電源線受損。  
（不可有對電源線造成損壞、加工、強行彎折、用力拉扯、扭轉、於上方放置重物、讓其被其他物品夾住等行為。）  
否則恐造成電源線損壞，引發火災或起火事故。
- 請避免在交流電源插座上插入過多插頭。  
否則恐造成火災或起火。
- 請勿讓電源插頭、電源線浸入水中或淋水。  
請勿使用潮濕的電源插頭。  
否則恐造成地線漏電、觸電和機器故障。
- 如果電源線受損，必須由其製造商、維修人員或類似的合格人員進行更換，以免發生危險。
- 請勿使用交流電 110V 以外的電壓。  
否則恐造成火災或觸電。

## 警告

### 使用時



- 與燃燒器具併用時，請經常為室內通風。  
否則當換氣不完全時，恐造成一氧化碳中毒。  
本產品無法去除一氧化碳。



- 請避免將清洗衣物、毛巾、窗簾等物品，阻塞空氣的吸風口或出風口。  
通風不良恐造成過熱或火災。
- 請勿在本機附近使用可燃性物品（噴霧型髮膠、殺蟲劑、芳香劑等）。  
請勿使用揮發油、稀釋劑、酒精擦拭本機。  
否則恐造成龜裂、觸電、起火、冒煙或火災等情況。
- 不可作為廚房之換氣扇或抽油煙機風扇的代用品使用。  
否則恐因高熱導致本機變形，或造成濾網起火而引發火災。  
或是造成前置濾網、集塵濾網、脫臭濾網的使用壽命縮短，以及引發故障。
- 請勿將蠟燭、蚊香、香菸等火源接近本機，或讓本機吸入此類火源。  
否則恐引發火災。
- 使用室內水蒸式（發煙型）殺蟲劑時，請讓本機停止運轉，避免讓本機吸入此類化學物質。  
否則恐造成藥劑成份累積在本機內部，造成部分類型體質的人士過敏，危害其健康。
- 請勿在本機出風口的風會直接吹到的地點放置燃燒器具。  
否則恐造成燃燒不完全而引發一氧化碳中毒。
- 請勿在壁櫥或傢俱縫隙間等狹窄地點使用。  
通風不良恐造成過熱或火災。
- 請勿在濾網等拆卸的狀態下運轉本機。  
否則恐導致受傷或故障。
- 請勿傾斜或翻轉本機。請勿懸掛物品或騎乘於機體上。  
也不要在不平穩或靠近嬰幼兒的地方使用。  
否則恐因振動而使本機翻倒，造成人身傷害或機器發生故障。

### 清潔



- 進行保養等作業時，請勿向本機潑水。  
否則恐造成短路和觸電。
- 請勿將本機浸泡在水中或對本機淋水。  
否則恐造成短路和觸電。
- 請勿使用洗滌劑清潔。  
使用含氯和酸性洗滌劑將會產生有毒氣體，對健康造成危害。  
此外，請勿使用中性洗滌劑，會對塑膠產生影響。

# 安全注意事項 (續)



## 警告

### 關於設置地點



- 請勿於油煙較多的餐廳、小吃店等地點使用。  
否則將造成本機內部累積油脂與灰塵，引發火災與故障，或是發出異味。
- 請勿在有可燃性氣體、腐蝕性氣體或金屬粉塵、或可能有油脂、可燃性氣體外洩的場所使用。  
否則恐引發起火、爆炸、故障事故。
- 請勿在使用或存放塗料與接著劑等溶劑的地點使用。  
否則恐造成零件劣化或起火。
- 請勿在有機械油等油脂成份懸浮的地點使用。  
否則恐造成龜裂、觸電、起火事故。
- 請勿在使用藥品的地點使用（醫院、工廠、實驗室、美容院、暗房等）。  
否則恐因揮發至空氣中的藥品或溶劑導致機械劣化，造成觸電事故。
- 請勿於浴室等潮濕地點或容易被水淋到的地點使用。  
否則恐造成觸電事故，或因為漏電而引發火災。
- 請勿於暖氣設備四周等的高溫地點使用。  
否則恐因高熱而引發變形或變色，或造成受傷與故障。
- 請勿於有直曬陽光的地點或會接觸到風雨的地點使用。  
否則恐造成過熱與觸電，或因為漏電而引發火災。
- 請勿在會產生可燃性粉塵，或是設置著會產生火花狀粉塵之砂輪機與焊接機等工作機具的地點使用。  
否則恐引發火災。

### 其他



- 當開機後，空氣清淨機無法運轉或出風口無風，可能是電源線有「斷裂」或「破損」，或者本機移動後導致運轉停止。運轉過程中發出異常聲音或振動。本機變形，異常過熱，發出焦臭味等其他異常時，為了防止事故發生，請立即拔出電源插頭並委託原購買店進行檢修。  
否則恐因觸電、漏電或短路而引發火災。
- 下列人士使用空氣清淨機時，應特別注意：  
（嬰幼兒、幼童、老年人、自身體溫無法控制者）  
若以身體直接吹風的方式長時間使用時，可能造成身體不適。



- 請勿將手指或異物（金屬或紙張等）插入空氣吸入口或出風口等開口部位中。  
否則恐造成受傷、觸電、火災等事故。
- 請勿自行分解、修理、或是改造。  
否則恐造成火災、觸電、或是受傷事故。（如需修理時請聯絡經銷商處理）
- 應監督好兒童，確保不要讓兒童玩弄本機。



## ⚠ 注意

### 移動時



- 用滾輪移動時，僅能朝橫向方向移動（為防止翻覆的設計）。  
可能會因為地板材質的種類而造成地板面受損。  
此外，請務必抓住電源插頭拔下。
- 在榻榻米、易被刮傷的地板、不平穩地板或厚地毯上移動時，請提起空氣清淨機。  
可能會損壞榻榻米、地板和地毯，翻倒時容易造成機器故障、人身傷害。
- 搬運時請確實握住本機的把手。  
握住把手以外的部位時，恐造成損壞或意外受傷事故。
- 從交流電源插座拔下電源線。  
未拔下電源線就移動本機，恐造成電源插頭和電源線受損。



- 請勿觸摸擺動中的風向板，或抓住風向板進行搬運。  
否則恐導致受傷或機器故障。  
搬運時請務必握住把手。
- 移動本機時請勿拉扯電源線。  
否則恐造成電源線破損。

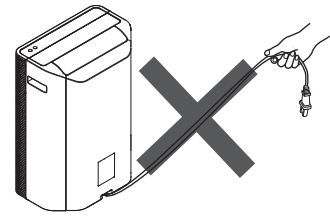

### 關於設置地點



- 請勿在貼有白色壁紙等物品，無法擦拭之牆壁附近使用。  
否則恐在吸入周圍的空氣時，造成髒污附著在出風口附近的牆壁上。
- 請勿使用於保存美術品或學術資料等物品，或是業務用等的特殊用途上。  
否則恐造成保存物品的品質劣化。
- 請勿於本機上方或附近放置金魚缸或花瓶等裝水容器。  
否則恐造成水份進入主機內部，引發觸電、火災、故障。
- 請勿於烹飪器具的附近使用。  
否則恐因高熱或油煙等因素而導致零件劣化，引發觸電或起火事故。
- 請勿在檜木地板等易被刮傷的地板上使用。  
恐造成地板損壞。



# 安全注意事項 (續)

## 注意

### 清潔



- 拆裝前面板時，請緩慢且確實的作業。  
否則恐造成手指被夾傷等事故。
- 保養時請在主機與拆下的零件（前面板等）下方鋪上柔軟乾布。  
否則恐造成地面刮傷。
- 保養後請確實裝回零件。  
請勿在拆下前面板、前置濾網、集塵濾網、脫臭濾網等零件的狀態下使用。否則恐造成故障。

### 其他



- 請勿用手或其他物體轉動或關閉風向板。  
否則恐造成機器故障。
- 於寵物附近使用時，請避免寵物對本機撒尿或啃咬電源線。  
否則恐造成觸電或起火事故。如有此類情況時，請將電源插頭由插座中拔出，並務必送修。



- 濾網請使用日立空氣清淨機專用的原廠濾網。  
使用非原廠濾網時，可能會造成故障。
- 本機不適合身體、感官或心理有缺陷，或缺乏經驗和知識的人士使用（包括兒童），除非他們受到監督或接受過關於如何安全使用電器的指導。

# 使用注意事項

請勿在面板和濾網拆下的狀態時使用。  
否則將無法獲得清淨效果，並且可能會造成故障。

請勿堵塞或觸摸異味感測器與煙塵感測器。  
則將造成感測器的靈敏度降低。

請勿於烹飪器具的附近使用。

否則恐因高熱或油煙等因素而造成變形、變色、破損、起火。  
請設置於距離1公尺以上的地點。

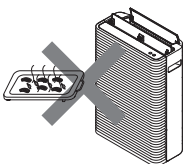

在密閉的室內使用時，必須經常換氣。

本產品不具備換氣功能（去除一氧化碳及其他污染物）。

\*無法去除香菸之有害物質（一氧化碳等）。

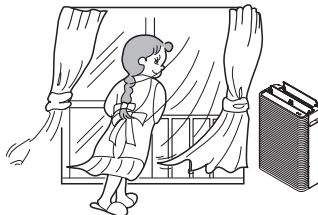

請避免動植物直接吹到本機所吹出的風。  
否則恐造成不良影響。

請勿在本機上面放置物品，或堵塞吸風口與出風口。

否則恐造成故障或受傷事故。



請勿在運轉期間觸摸或移動（改變方向或將其抬高等）本機。

在運轉狀態下移動本機時，恐導致風扇碰觸內部機殼，產生噪音，造成電源線斷裂等機器故障。

請勿在電視機或收音機等設備的附近使用。

否則恐產生雜訊。

請設置於距離2公尺以上的地點。

無線電話與無線麥克風亦需比照辦理。

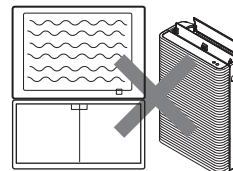

## 關於空氣清淨機的脫臭性能

- 空氣清淨機的脫臭濾網並不能一次完全去除所有異味，讓室內的空氣充分循環後，方能逐漸去除異味。
- 脫臭濾網為消耗品，其脫臭性能會隨著使用時間而逐漸降低。
- 當吸入了強烈異味或在有異味的場所連續使用時，異味成分會殘留在濾網及主機中，導致出風口散發出異味。在此情況下，請對室內進行通風，同時將清淨機連續運轉，以減少主機中殘留的異味。
- 吸附在濾網及主機中的灰塵等也會吸入異味成分。請定期進行清潔，以確保出風口不易散發出異味。→ (P.26 ~ 28)
- 室內的室溫過高或梅雨季節等濕度較高時，可能會感到出風口散發出異味。
- 如果清潔後，出風口仍然散發出異味，請更換濾網。→ (P.29, 30)

# 運轉前準備事項

## 注意

- 使用滾輪移動時，請緩慢的移動。並且僅能朝橫向方向移動。（為防止翻覆的設計）
- 直接以裝在塑膠袋中的狀態裝上濾網時，不僅無法獲得清淨效果，同時會引發故障。
- 請勿將本機翻倒或傾斜。

## 將濾網安裝至主機

- 更換濾網的步驟亦與此相同。（濾網請使用日立空氣清淨機原廠的專用濾網。）

### 1

#### 拆下前面板和前置濾網

- ① 將主機放在平穩的位置。
  - ② 一邊撐住主機，一邊用拇指將前面板的左上部和右上部往箭頭方向輕輕拉起。
  - ③ 当前面板完全打開時，往箭頭方向輕輕提起。
- \* 拆下前面板時，前置濾網也會拆下。

## 注意

- 請勿用力拉前面板。  
否則主機可能翻倒，導致人身傷害。

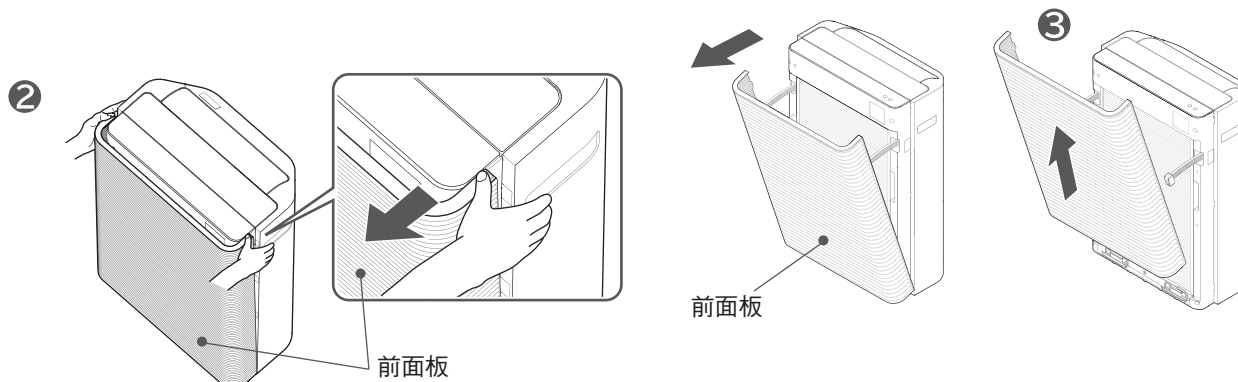

### 2

#### 拆下濾網

（集塵濾網和脫臭濾網）

- ① 從主機上拆下集塵濾網。
- ② 從主機上拆下脫臭濾網。
- ③ 從塑膠袋中取出濾網。

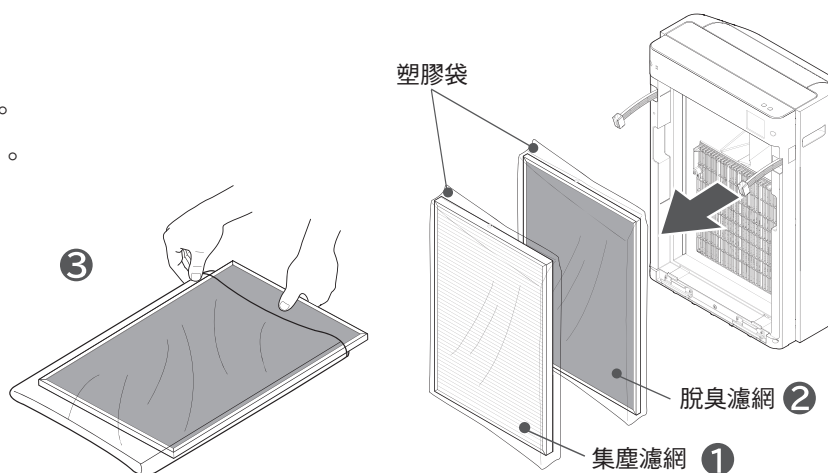

### 3

#### 將脫臭濾網安裝到主機上

- 在脫臭濾網安裝位置安裝濾網。

## 注意

- 請勿過度用力使濾網變形。

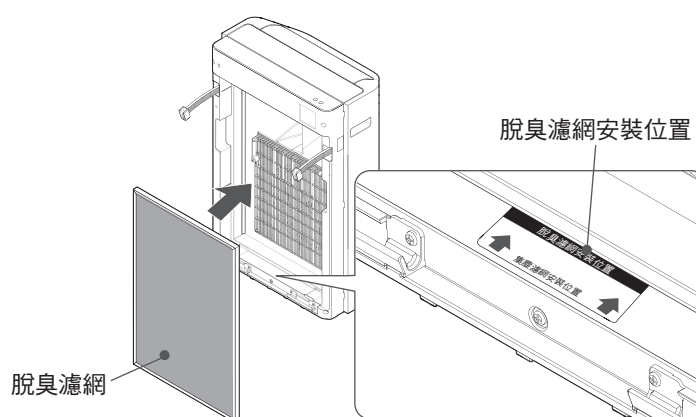

## 4

### 將集塵濾網安裝到主機上

- 在集塵濾網安裝位置安裝濾網。
- 安裝集塵濾網時，以露出「FRONT SIDE (前面)」標籤為宜

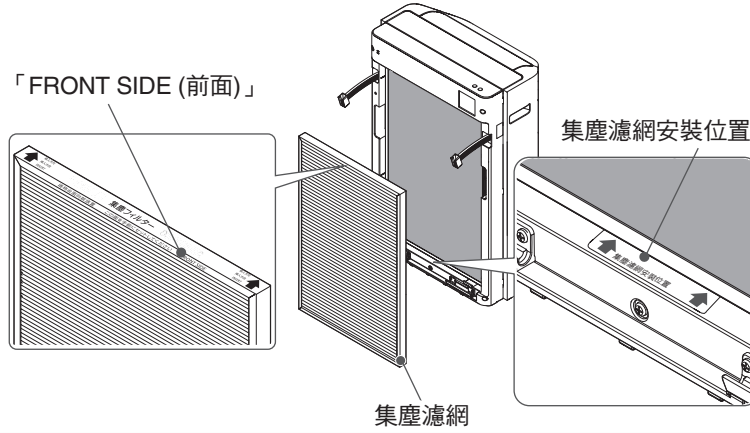

## 5

### 將前面板裝回主機

- ① 將左右面板支臂推入主機。
- ② 將前面板的底部插入面板支架。
- ③ 關閉前面板。
  - 用手指握住把手，用手掌按入面板，直至聽到「卡嗒」聲。
- ④ 輕輕拉前面板的上部，檢查其是否卡入到位。

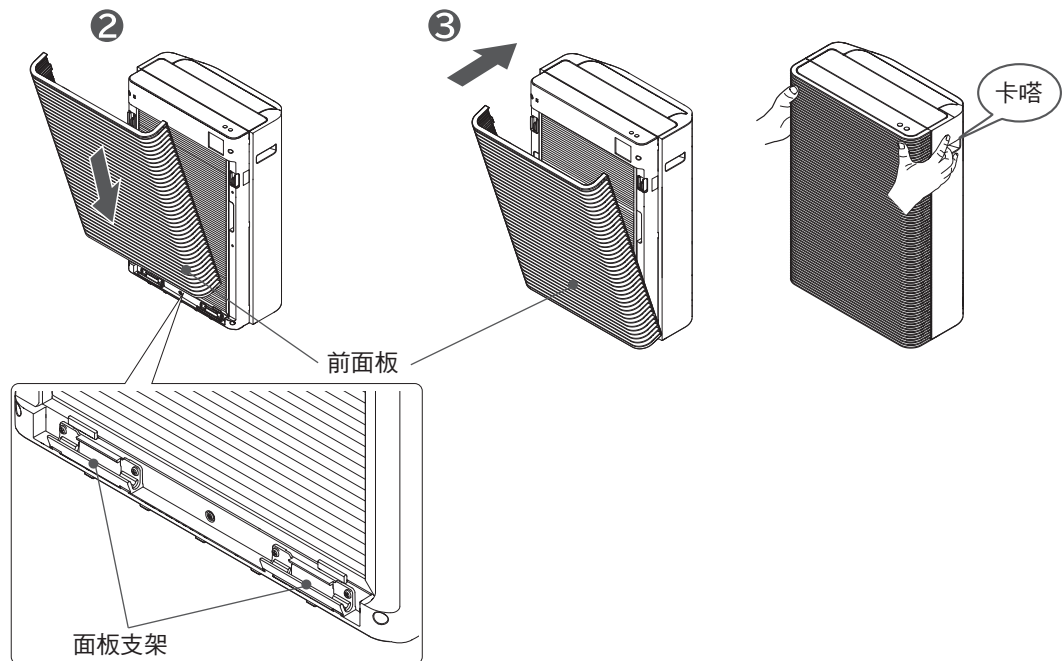
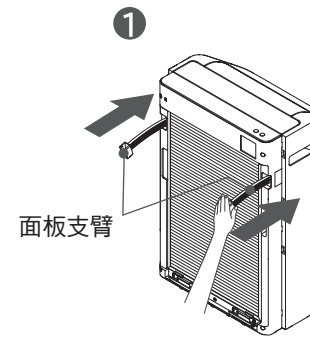

# 安裝

- 本機底部設有滾輪，請設置在水平且具有足夠強度的穩定地面。  
(滾輪無止動功能)
- 避免靠近暖氣或冷氣設備以及其他類似設備，並選擇通風良好的場所。
- 本機背面與牆壁至少相距 3cm。視運轉環境而定，靠近出風口的牆壁或地板可能會因本機吸風而被弄髒。如有此類顧慮，可將其從目前位置移開，並定期清潔周邊牆壁和地板。
- 請務必在主機兩側留出空間，使進風口和出風口未被窗簾或傢俱擋住。

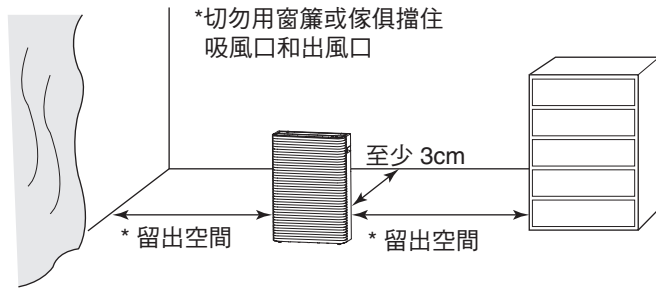

- 請勿拉扯電源線，或使其被夾住等。
- 如果長期在同一處使用，恐造成本機周邊的牆壁或地板被弄髒。清潔本機時，請移動至其他場所，並清掃地板等。

## 警告

- 請勿置於架子、桌子、檯子上。  
恐因振動或傾斜造成本機掉落，導致人身傷害和觸電。
- 可在堅固平坦的地板上使用滾輪來移動本機。在榻榻米、地毯或不平穩表面上移動本機時，請使用把手進行移動。

# 運轉

## 開始運轉

安裝

1 請將電源插頭確實插入電源插座中



2 觸摸  電源按鍵

開始運轉，指示燈亮燈。

如果在本機運轉時觸摸  電源按鍵，指示燈將變暗，本機停止運轉。

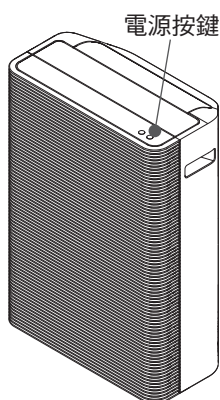

- 所有指示燈均亮燈後，「自動」會亮燈。
- 前 3 分鐘內，主機將檢查並儲存室內空氣狀態。此時，清淨度螢幕亮起白燈。每觸摸一次電源按鍵開始運轉時，都會執行此操作。

清淨度螢幕

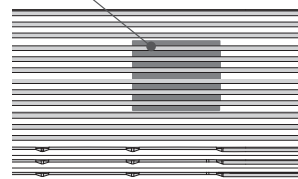

運轉

- 本機出廠預設為「自動」模式。
- 從第二次使用開始，記憶功能將根據關機前的狀態運轉。→ (P.24)

### 關於待機時的電量消耗

- 只要電源插頭一直插入插座中，即使停止運轉，也會消耗約 0.5W 功率。  
(長時間不使用本機時，請從插座拔出電源插頭)

## 切換風量

- 運轉中，每觸摸一次  按鍵，風量將依下列順序切換。





# 運轉 (續)

## 切換觸控面板顯示

- 使用此功能將本機設定為您偏好的模式。

按住  表示切替 調光(3秒押し) 約 3 秒，選擇觸控面板顯示部

每觸摸一次，觸控面板顯示部均會切換。











- 如果觸控面板顯示部未顯示，請觸摸 ，面板重新顯示後再操作。

(再次觸摸 ，關閉觸控面板顯示。)

觸控面板、清淨度螢幕的顯示內容

※ 顯示例為選擇「急速」模式時。

觸控面板的顯示	室內明亮		室內昏暗	
	觸控面板	清淨度螢幕	觸控面板	清淨度螢幕
顯示 1	<p>所選模式或風量指示燈將明亮亮起。</p>  <p>一分鐘後，指示燈將熄滅以節省電量。</p> 	明亮亮起	<p>所選模式或風量指示燈將微微亮起。</p>  <p>一分鐘後，指示燈將熄滅以節省電量。</p> 	微微亮起
顯示 2	<p>所選模式的指示燈或風量指示燈將明亮亮起。</p> <p>其他指示燈則變暗。 **</p> <p>* 選擇後的一分鐘或更長時間不會改變。</p> 	明亮亮起	<p>所選模式的指示燈或風量指示燈將微微亮起。</p> <p>* 選擇後的一分鐘或更長時間不會改變。</p> 	微微亮起
熄滅	<p>全部熄滅。</p>  <p>* 運轉時，觸摸功能表按鍵可讓指示燈亮起。運轉一分鐘後，所有指示燈又全部熄滅。</p>	熄滅	<p>全部熄滅。</p>  <p>* 運轉時，觸摸功能表按鍵可讓指示燈亮起。運轉一分鐘後，所有指示燈又全部熄滅。</p>	熄滅

- 在本使用說明書中，後續敘述以顯示 1 代表說明。
- \*\* 當主機靠近陽光直射的窗戶以及其他類似明亮的場所時，顯示部可能無法清晰辨別。



# 實用功能

## 選擇模式

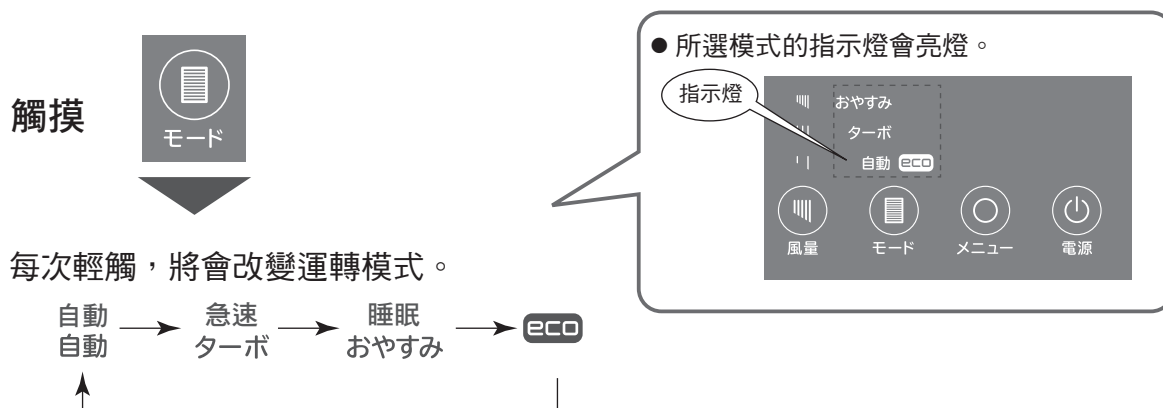

### 自動

- 根據異味感測器和煙塵感測器偵測空氣的污濁程度來自動切換風量。
- 「自動」風量運轉期間，主機以靜音到高速風量運轉。  
室內昏暗時，主機以中速或靜音風量運轉。→(P.25)
- \* 異味監測值與風量可能無法同時運轉。

### 急速

主機以急速風量運轉。

### 睡眠

透過光感測器偵測室內的明亮度，然後自動切換風量。  
室內明亮時，主機將以「自動」模式運轉。  
室內昏暗時，主機以靜音風量運轉。→(P.25)

### eco (Eco 節電運轉)

當空氣比較潔淨且「靜音」風量運轉持續 10 分鐘或更長時間時，風扇將停止大約 50 分鐘，然後以「靜音」風量間歇性運轉大約 10 分鐘以節省電費。

在自動模式下空氣潔淨後，主機將持續以「靜音」風量運轉，不會停止。

\* 在節電運轉過程中，異味和煙塵感測器會偵測空氣污濁程度。感測器偵測到異味與灰塵時，配合空氣污濁程度進行切換風量運轉。

當空氣潔淨且「靜音」風量運轉持續 10 分鐘以上時，本機將再次開始間歇性運轉。

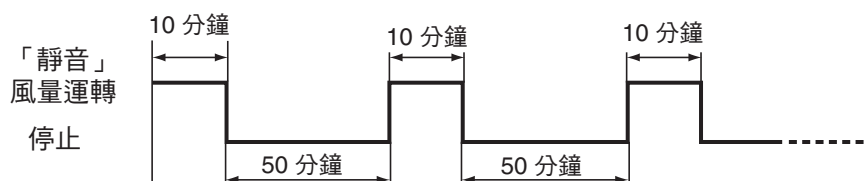

#### 備註

- 因為風扇停止、運轉的影響，螢幕顯示可能變化。
- eco 運轉期間風扇停止後，您無法設定風向板擺動。

# 實用功能 (續)



## 切換 PM2.5 / 異味 / 定時器螢幕顯示

- 儘管螢幕通常顯示 PM2.5 含量，但您也可以查看異味程度或設定定時器的剩餘時間。
- PM2.5 和異味值僅供參考。

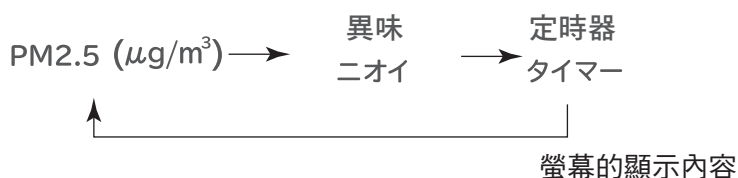

每觸摸一次按鍵，將會切換下列螢幕顯示。



螢幕顯示	顯示內容	顯示例
PM2.5	顯示感測器偵測到的 PM2.5 含量，以 $\mu\text{g}/\text{m}^3$ 為單位。 (100 以上顯示為「Hi」、9 以下顯示為「Lo」) * 無法與清淨度螢幕和自動運轉一起運作。	 (值為 50 $\mu\text{g}/\text{m}^3$ 時)
ニオイ	顯示感測器偵測到的異味強度，範圍從 0 至 100。 值 : 100 ← ..... → 0 異味強度 : 強 ← ..... → 弱	 (值為 80 時)
タイマー	顯示定時器的剩餘時間。	

\* 顯示異味或定時器一分鐘後，螢幕顯示自動切換到 PM2.5。

## 使用定時關機停止運轉

- 設定定時關機，主機將在設定的運轉時間後自動停止運轉。



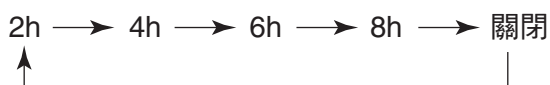

每觸摸一次，螢幕顯示上將出現下列設定內容。



- 若要解除定時器，請觸摸  按鍵，選擇「關閉」。

螢幕的顯示內容

螢幕顯示	顯示內容	顯示例
タイマー	設定定時器後  亮燈，解除定時器則熄滅。 ※設定定時器 1 分鐘後，螢幕的定時器時間顯示自動切換到 PM2.5。	 (定時關機設定為 4 小時)



# 設定兒童安全鎖

- 鎖定操作功能，防止兒童不當操作。
- 此功能可在運轉時設定。  
功能解除步驟同操作步驟。

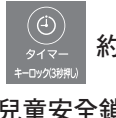
## 1 按住 約 3 秒

- 按住  約 3 秒後，蜂鳴器會鳴響一次（嗶），設定兒童安全鎖同時指示燈會亮燈。



- 若要解除兒童安全鎖，按住  約 3 秒。然後蜂鳴器會鳴響兩次（嗶，嗶），兒童安全鎖會解除。
- 每次按住  約 3 秒時，將設定或解除兒童安全鎖。兒童安全鎖解除時，指示燈會熄滅。

### 備註

- 設定兒童安全鎖後，除電源按鍵、功能表按鍵及兒童安全鎖操作以外，其他按鍵均無法使用。
- 即使觸摸電源按鍵以及從插座拔下電源插頭，斷電後重新恢復供電並不會解除兒童安全鎖設定。按住兒童安全鎖按鍵 3 秒，取消該設定。

# 使風向板擺動



### 備註

- 請勿用手移動自動風向板。否則可能導致風向板無法正常擺動。如果不慎用手移動風向板導致風向板無法正常擺動，請使用電源按鍵停止運轉，等待約 25 秒後，重新啟動運轉。
- 主機處於「兒童安全鎖」狀態時，此功能被停用。

- 擺動指示燈亮燈。

- 每觸摸一次按鍵，設定切換為開啟或關閉。  
擺動 → 關閉
- 取消擺動後，風向板朝上打開。

## 注意

- 請勿將手指或其他物體插入出風口中。否則恐導致受傷或發生故障。
- 請勿觸摸擺動中的自動風向板。否則恐造成手部被夾傷。

# 實用功能 (續)

## 顯示各濾網的預測清潔與更換週期



每觸摸一次按鍵，將會切換下列濾網。當選擇某個濾網時，其指示燈會亮燈。

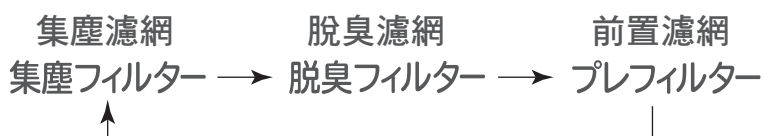



螢幕的顯示內容

螢幕顯示	顯示內容	顯示例 (值為 100% 時)
集塵フィルター	以百分比 (%) 顯示集塵濾網更換前的剩餘壽命。	
脱臭フィルター	以百分比 (%) 顯示脫臭濾網更換前的剩餘壽命。	
プレフィルター	以百分比 (%) 顯示前置濾網清潔前的剩餘壽命。	

- 顯示集塵、脫臭或前置濾網一分鐘後，螢幕顯示切換到 PM2.5。
- 螢幕上顯示的值僅供參考。  
無論濾網的污濁程度如何，隨著時間的流逝，其性能將從 100% 降低到 0%。  
即使該值尚未到達 0%，但如果不出風、有強烈異味或殘留異味，仍請清潔 (P.26, 27) 或更換 (P.30) 濾網。然後執行重置操作 (P.23)，使該值重置為 100%。  
以中速風量持續運轉時，集塵和脫臭濾網的更換週期大約為 10 年，前置濾網的清潔週期大約為一個月。  
以高速風量或急速運轉時，週期越短，以靜音風量運轉時，週期越長。

## 濾網指示燈閃爍時

- 集塵、脫臭及前置濾網指示燈閃爍時，表示到達更換集塵濾網或脫臭濾網、或者清潔前置濾網的時間。

顯示內容	措施
 <p>集塵フィルター 脱臭フィルター プレフィルター</p>	<p>如果集塵濾網指示燈閃爍，請按照「集塵濾網／脫臭濾網的更換方法」中的步驟更換集塵濾網。→ (P.30)</p>
 <p>集塵フィルター 脱臭フィルター プレフィルター</p>	<p>如果脫臭濾網指示燈閃爍，請按照「集塵濾網／脫臭濾網的更換方法」中的步驟更換脫臭濾網。→ (P.30)</p>
 <p>集塵フィルター 脱臭フィルター プレフィルター</p>	<p>如果前置濾網指示燈閃爍，請按照「清潔」中的步驟進行清潔。→ (P.26)</p>

實用功能

## 重置濾網指示燈

- 更換或清潔濾網後，觸摸重置按鍵，重置濾網壽命或清潔週期。  
即使濾網指示燈不閃爍，您也可以執行重置操作。

選擇想要重置的濾網 → (P.22)

按住  3 秒

蜂鳴器會鳴響嗶聲一次，  
然後重置。

# 記憶功能／顯示功能／感測器／自動偵測

## 記憶功能

- 按下電源按鍵開機，本機會以關機前設定的運轉模式運轉。

## 清淨度螢幕

- 根據異味和煙塵感測器偵測空氣潔淨度，顯示不同顏色。

顯示顏色：藍色 ↔ 綠色 ↔ 黃色 ↔ 橙色 ↔ 紅色  
污濁程度：清潔 ← ..... → 髒污

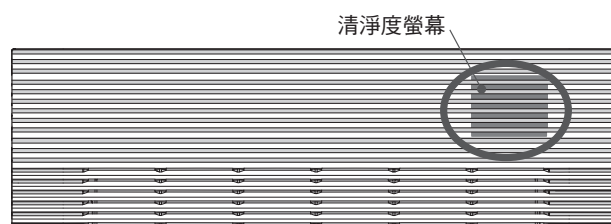

### 備註

- 當本機置於清淨度偵測困難的場所或感測器髒污時，顯示顏色有可能不會發生變化。

## 異味感測器

- 此感測器可以偵測到空氣中的香菸煙味和寵物味道等異味和VOC。  
即使您覺得空氣很潔淨，但異味感測器仍偵測到未被濾網去除的氣體成分時，本機仍繼續運轉。  
異味感測器亦可能偵測到以下情況。
  - 燃燒器具使用期間產生的燃燒氣體、酒精、美容院或美髮沙龍中使用的香水或化妝品的氣味、噴霧劑、水蒸氣、劇烈溫度變化等。

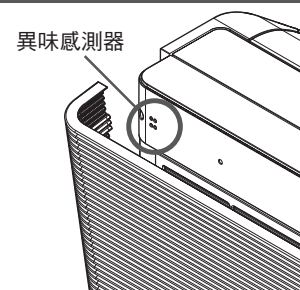

## 煙塵感測器

- 此感測器可以偵測到空氣中的顆粒物，如 PM2.5、香菸煙霧、室內灰塵及花粉等。  
煙塵感測器可能無法感測到您在攤鋪或收起床褥時揚起的灰塵，其中所含的污染物要比香菸煙霧等少得多，在這種情況下，清淨度螢幕顯示的情況可能與空氣中含有明顯灰塵的情況不同。
- 如果煙塵感測器髒污時，其可能無法正常工作。  
請定期清潔煙塵感測器及其周圍部件。

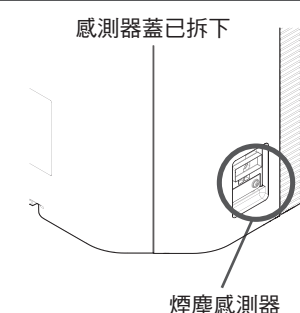

## 自動偵測

- 空氣清淨機透過使用「異味感測器」和「煙塵感測器」偵測室內空氣品質，以執行自動運轉。  
開機後前 3 分鐘內，本機將偵測室內空氣狀況。
- 清淨機在其偵測室內空氣狀況的同時也可運轉。  
此時，「清淨度螢幕」亮起白燈。
- 偵測空氣狀況後，「清淨度螢幕」將透過「異味感測器」和「煙塵感測器」顯示室內空氣狀況。
- 如果在空氣污濁的環境下插入電源線，感測器的靈敏度可能會下降。  
為了清潔室內空氣，請以「高速」或「急速」風量運轉。或打開窗戶，從電源插座拔下電源線，在周圍空氣變潔淨時等待 10 秒後再插入電源線。

# 光感測器

- 室內昏暗時，觸控面板和清淨度螢幕會自動變暗。  
設定運轉模式時，風量會如下表所示切換。  
如果不想切換，您可以手動切換風量。→ (P.17)

運轉模式	風量
自動	中速或靜音
急速	連續急速運轉（急速風量）。
睡眠	靜音
eco	保持在 eco 節電運轉

## 調整感測器靈敏度的方法



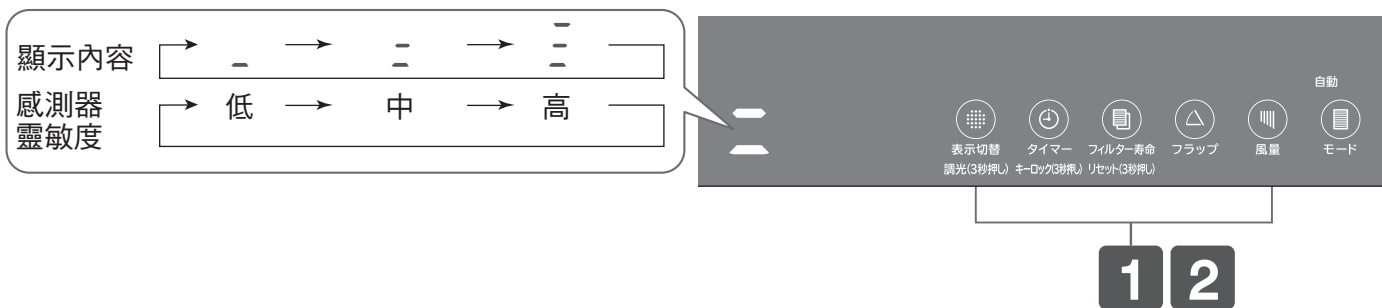

- 可透過 3 階段對自動切換風量的「異味感測器」和「煙塵感測器」之感測器靈敏度無法符合您的偏好設定時，請變更設定。
- 「異味感測器」和「煙塵感測器」的調整是同時被調整。
- 如果運轉過程中顯示部或風量設定發生變化，請再次設定。



- 1** 觸摸  時，按住  約 3 秒

  - 將閃爍顯示目前的靈敏度。（預設出廠狀態為 ）
- 2** 顯示靈敏度時（約 10 秒），再次按下  同時持續按住  約 3 秒

  - 顯示的靈敏度將由  → 。
- 3** 希望繼續調整靈敏度時，重複步驟 **2** 的操作。

每次重複步驟 2 的操作時，靈敏度的顯示內容將依照  →  →  →  → ... 的順序逐一切換。

  - 當調整完靈敏度後約 10 秒未進行操作時，靈敏度的顯示內容將會消失，並設定為最後選擇的感測器靈敏度。

記憶功能／顯示功能／感測器／自動偵測



# 清潔

## 警告

- 請勿透過拔下電源插頭的方式停止運轉。  
可能造成火災、觸電或機器故障。

## 注意

- 請勿向本機潑水。可能造成機器故障。
- 請勿使用揮發性溶劑，如汽油、稀釋劑、苯、蠟、煤油、酒精等或拋光粉，或者洗滌劑（無論是廚房用或洗衣用）。此類化學物質可能造成變形、褪色、損壞或印刷文字脫落。
- 使用經化學處理的布料時，請遵守安全說明。
- 請勿使用吹風機、加熱器烘烤乾燥本機。因加熱可能造成變形、褪色、損壞或印刷文字脫落。
- 將清淨機下方及周圍放一塊軟布或類似物品以防刮傷地板和弄濕。
- 請勿傾斜或翻轉本機。

## 前置濾網（建議清潔頻率：前置濾網指示燈閃爍時或 1 個月左右 1 次）

### 1 從插座拔下電源插頭前，請確認本機運轉停止

- 運轉時，觸摸  電源按鍵停止運轉。

### 2 打開前面板。→ (P.14)

### 3 從前面板拆下前置濾網。

- 前置濾網鉤在前面板鉤扣上。  
握住前置濾網的上部中間部分，往箭頭方向拉，  
將其拆下。

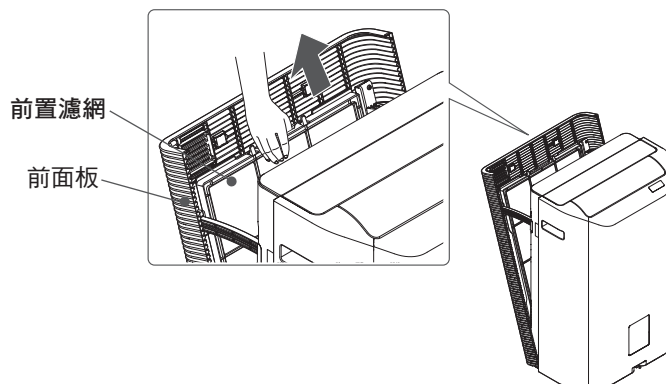

### 4 清潔

- 用吸塵器清除灰塵。
  - 用吸塵器毛刷吸頭輕輕清潔，吸掉灰塵。
- 用水清洗，去除髒污。
  - 如果非常髒，用水和柔軟海綿清洗，切勿過度用力。
  - 瀝除水分，置於通風良好的位置晾乾，避免陽光直射。

#### 注意

- 切勿使用洗滌劑（廚房用或洗衣用）進行清潔。

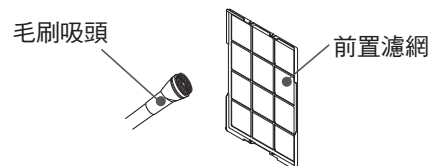

備註：同時清潔背面。

## 5 將前置濾網裝回主機

- ① 握住前置濾網的缺口部分，將其插入前面板。
- ② 將前面板的兩個鉤扣插入前置濾網插入槽中。

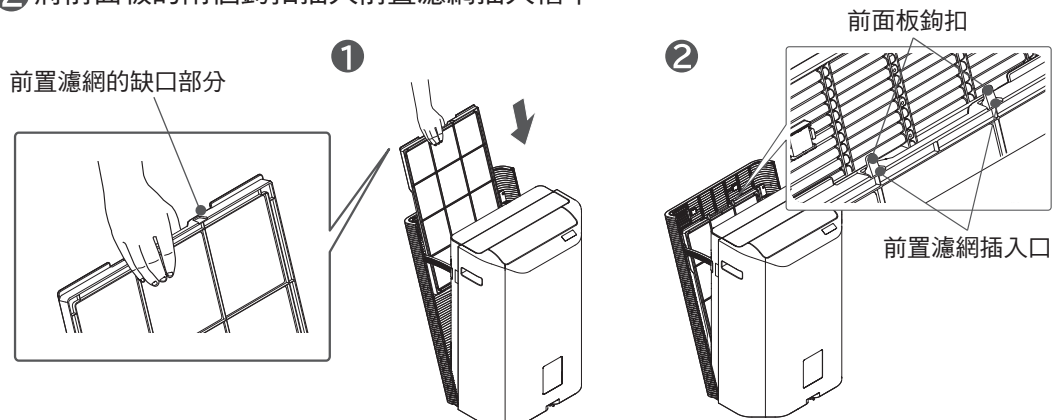

## 6 關閉前面板，直至聽到卡嗒聲。→ (P.15)

## 7 濾網壽命重置 → (P.23)

- 前置濾網為消耗品。  
需要更換損壞的前置濾網時，請購買維修用部件。→ (P.34)

## 集塵濾網／脫臭濾網（建議清潔頻率：1 個月左右 1 次）

### 1 從插座拔下電源插頭前，請確認本機運轉停止

- 運轉時，觸摸  電源按鍵停止運轉。

### 2 拆下前面板和前置濾網 → (P.14)

### 3 清潔

- 集塵濾網或脫臭濾網上的灰塵可能會散發出異味。  
請務必使用真空吸塵器或類似物品清除灰塵。  
· 用吸塵器毛刷吸頭輕輕清潔，吸掉灰塵。

#### 注意

- 請勿過度用力使集塵濾網變形。



### 注意

- 集塵濾網與脫臭濾網不得水洗。

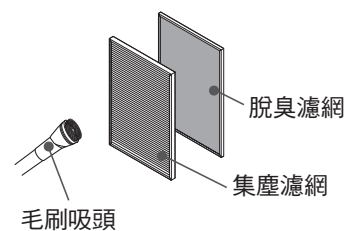

清潔

### 4 裝回各濾網 → (P.14, 15)

### 5 將前置濾網和前面板裝回主機 → (P.15)

#### 注意

- 對於香菸之有害物質（一氧化碳等）或持續產生之異味等，脫臭濾網無法去除。
- 在香菸或燒烤等有強烈氣味的地方使用，會縮短脫臭濾網的壽命。  
在這種情況下，請務必在使用脫臭濾網時進行室內通風。

# 清潔 (續)

## 清淨機 (建議清潔頻率：1 個月左右 1 次)

- 用柔軟的濕布擦拭本機、觸控面板以及表面上的髒污。
- 定期清潔附著的油漬和殺蟲劑等化學物質。
- 用吸塵器和用軟布擦拭的方式，清除前面板吸風口、煙塵感測器、異味感測器上的灰塵。  
清潔異味感測器時，請拆下前面板。
- 不要只清潔前面板的正面，還要將其從主機拆下，清潔其背面。→ (P.14)

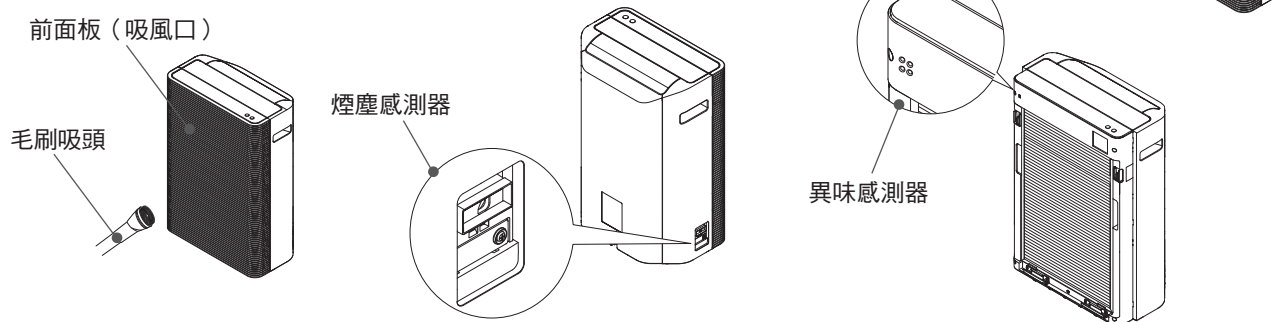

## 煙塵感測器 (建議清潔頻率：至少每 3-6 個月 1 次)

- 至少每 3-6 個月定期清潔 1 次。  
如未定期清潔，煙塵感測器可能難以偵測到空氣中的灰塵。  
如果感測器髒污，其可能無法正常偵測，即使空氣潔淨的情況下仍偵測到灰塵。

### 1 從插座拔下電源插頭前，請確認本機運轉停止

- 運轉時，觸摸  電源按鍵停止運轉。

### 2 取下煙塵感測器蓋，清除灰塵

- 用手指按下部。
- 拆下灰塵感測器蓋，用吸塵器的毛刷吸頭仔細清潔，並用軟布擦拭。

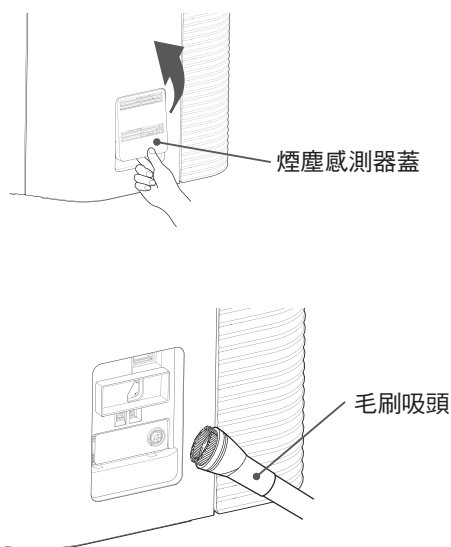

### 3 用棉花棒 (市售產品) 擦拭鏡片

- 難以清除髒污時，用略微被水蘸濕的棉花棒擦拭鏡片，然後用乾的棉花棒擦拭。
- 清除鏡片周圍的所有灰塵。
- 清潔後，裝回煙塵感測器蓋。
- 清潔後，在清潔的環境中連接空氣清淨機的電源，並在自動模式下開機。如果約 10 分鐘後清淨度螢幕沒有恢復到亮藍色燈，可能是仍然有灰塵。請再次清潔。

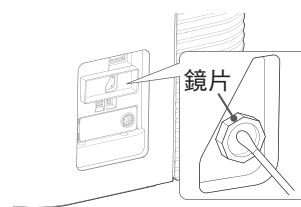

#### 注意

- 請勿對鏡片過度用力。否則恐造成損壞。
- 取下與裝回煙塵感測器蓋的卡榫時，請勿過度用力。否則恐造成損壞。

# 更換集塵濾網／脫臭濾網

## 更換時間

- 濾網為消耗品。濾網的脫臭性能會隨著使用而逐漸降低。
  - 依照日本電機工業會規定，集塵濾網、脫臭濾網的建議使用期限均為約 10 年。
    - 依照 JEM1467（日本電機工業會）進行測試。每天僅抽 5 支香菸時：
      - [集塵濾網] 當空氣淨化時間為新濾網所需時間之 2 倍時，即表示到達使用期限。
      - [脫臭濾網] 當異味的去除率（香菸所含氨、乙醛、醋酸）為新濾網之一半時，即表示到達使用期限。
    - \* 僅供參考，需視一般家庭實際使用狀況而定。
  - 當異味變得難以去除時，請更換脫臭濾網。
  - 視安裝場所和使用狀況而定，其壽命可能會縮短。如有難以去除的灰塵或異味時，請立即更換濾網。否則濾網可能產生異味。
  - 在以下情況，會縮短濾網的使用壽命：
    - 清淨機吸入油煙、含碳物質（煤煙）等，或者建築物新建或改建後殘留新建築材料的氣味時
    - 在商店內如咖啡店、遊戲廳、理髮店、美容院、酒店、旅館以及辦公室中使用時
    - 在有香菸、燒烤、精油或空氣清新劑等強烈氣味的場所使用時
    - 清淨機吸入燃燒器具所產生的燃燒氣體時
    - 清淨機吸入油漆、黏合劑等溶劑時
    - 在交通繁忙、灰塵較多的路旁使用時。

清潔

更換集塵濾網／脫臭濾網

# 更換集塵濾網／脫臭濾網（續）

## 集塵濾網／脫臭濾網的更換方法

**1** 請檢查運轉和風扇是否已停止，然後由插座拔下電源線

- 運轉時，觸摸  電源按鍵停止運轉。

**2** 拆下前面板和前置濾網 → (P.14)

**3** 拆下舊濾網 → (P.14)

- 首先拆下集塵濾網，然後再拆下脫臭濾網。

**注意**

- 請勿過度用力使集塵濾網變形。

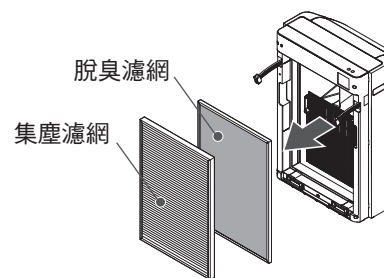

**4** 取下新濾網的塑膠袋，將濾網安裝到本機上 → (P.14, 15)

**5** 將前置濾網和前面板裝回主機 → (P.15)

**6** 濾網壽命重置 → (P.23)

# 故障排除

## 螢幕顯示異常代碼時

異常代碼及原因	處理方法
 風扇不轉。	先拔下電源插頭後重新插入，再進行運轉。 若仍然顯示相同訊息，請立即停止使用，務必從插座拔下電源插頭並送修。

## 送修前確認事項

現象	確認事項	處理方法
沒有出風或無法送電	● 電源插頭是否正確插入插座？	將電源插頭正確插入插座。
	● 斷路器是否關閉？	打開斷路器。
	● 本機「電源」按鍵是否開啟？	觸摸「電源」按鍵開啟。
	● 集塵濾網和脫臭濾網是否正確安裝到本機？	請將各濾網正確安裝到本機。→ (P.14, 15)
本機無法操作	● 是否設定兒童安全鎖？	請解除設定。→ (P.21)
	● 觸控面板是否有水滴或灰塵？	請用軟布擦乾淨。→ (P.6, 7)
	● 是否戴著手套或纏有繃帶？	請直接輕觸。
	● 是否觸摸到其他按鍵？	請輕觸一下每個按鍵。
運轉中斷停止	● 是否處於「Eco 節電運轉」模式下運轉？	切換到其他模式。→ (P.19)
空氣被潔淨後，風量無法下降	● 是否有切換風量？	選擇自動模式或其他風量。→ (P.17, 19)
空氣被污染後，風量無法上升	● 是否有切換風量？	選擇自動模式或其他風量。→ (P.17, 19)
	● 異味感測器開口是否被灰塵或其他物品堵塞？	請清潔異味感測器。→ (P.28)
	● 煙塵感測器是否髒污？	清潔煙塵感測器。→ (P.28)
	● 電源插頭插入插座時，周圍空氣是否逐漸潔淨？	請切換風量。→ (P.17) 或打開窗戶，從電源插座拔下電源線，在周圍空氣變潔淨時等待 10 秒後再插入電源線。 → (P.24)
清淨度螢幕顯示始終顯示藍色未改變	● 本機是否置於異味和煙塵難以到達的場所？	試圖將其移動到其他場所。
	● 煙塵感測器是否髒污？	清潔煙塵感測器。→ (P.28)
	● 異味感測器開口是否被灰塵或其他物品堵塞？	清潔異味感測器。→ (P.28)
清淨度螢幕顯示始終顯示紅色未改變	● 附近是否存在有會被異味感測器偵測到的物品？ ● 產生燃燒氣體的燃燒器具 ● 酒精、化妝品、噴霧劑等	清淨機可能偵測到濾網無法過濾、且肉眼看不見的氣體成分並仍將繼續運轉。 打開窗戶通風。 → (P.24)
	● 煙塵感測器是否髒污？	清潔煙塵感測器。→ (P.28)
	● 異味感測器開口是否被灰塵或其他物品堵塞？	請清潔異味感測器。→ (P.28)
濾網指示燈持續閃爍	● 清潔或更換濾網後，是否重置濾網指示燈？	選擇要重置的濾網並按住重置按鍵 3 秒鐘時，指示燈將恢復亮起。→ (P.23)

更換集塵濾網／脫臭濾網

故障排除

# 故障排除 (續)

現象	確認事項	處理方法
觸控面板顯示消失	<ul style="list-style-type: none"> <li>● 是否將觸控面板顯示設為隱藏？</li> </ul>	按住顯示切換按鍵 3 秒，切換顯示設定。 <b>→ (P.18)</b>
煙塵異味難以去除或本機有異味	<ul style="list-style-type: none"> <li>● 前置濾網是否過髒？</li> </ul>	請參考「清潔」中的「前置濾網」，按照其內容清潔前置濾網。 <b>→ (P.26)</b>
	<ul style="list-style-type: none"> <li>● 濾網是否髒污？ 或濾網更換時間到期？</li> </ul>	請參考「更換集塵濾網／脫臭濾網」，按照其內容更換濾網。 即使濾網指示燈尚未開始閃爍，視安裝位置或使用狀況而定，更換間隔亦可能縮短。 <b>→ (P.29)</b>
運轉過程中切換了風量	<ul style="list-style-type: none"> <li>● 是否設為「自動」風量或「Eco 節電運轉」？</li> </ul>	切換風量或選擇其他模式。 <b>→ (P.17,19)</b>
	<ul style="list-style-type: none"> <li>● 是否正確安裝前面板和濾網？</li> </ul>	請正確安裝。



## 下列情況為正常現象

### 聲音與振動

現象	原因（並非故障）
風向板開啟、關閉或擺動時可能會發出「嗡嗡」、「咔嚓咔嚓」和「咕咚咕咚」的聲音	此為風向板驅動馬達發出的聲音。
以「急速」模式運轉時，主機可能會振動。	此為風扇轉動造成的振動。
切換運轉模式或風量時，清淨機有時發出呼呼嗖嗖聲	此為主機變換馬達轉速的聲音。

### 發熱與異味

現象	原因（並非故障）
出風口吹出的風有異味	本機首次使用時，內部的部品味道。 或是脫臭濾網的性能已下降時， 請清潔脫臭濾網。→ (P.27)
觸控面板發熱	本機內部有控制電路， 致可能使本機發熱。



### 運轉/其他

現象	原因（並非故障）
風向板的動作不穩定或方向偏差	用手轉動時造成偏差。若因用手轉動造成無法正常擺動時，觸摸一下「電源」按鍵停機，再重新開始運轉。
風扇停止	風扇可能停止。 如果設為 eco 節電運轉，→ (P.19)
使用「急速」模式時，轉速加快不順暢	轉速逐漸加快。 轉速加快需要約 1 分鐘。
噪音對電視和無線電造成干擾	將清淨機與電視和無線電分開一段距離，或改變清淨機的朝向。 或者使用其他位置的插座。

故障排除

# 替換品

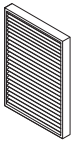
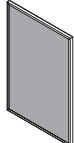
請向日立冷氣經銷商購買。

<ul style="list-style-type: none"> <li>● 日立空氣清淨機集塵濾網 (抗過敏 HEPA 濾網) EP-VF500R-001</li> </ul> 	<ul style="list-style-type: none"> <li>● 日立空氣清淨機脫臭濾網 EP-VF500R-002</li> </ul> 
<ul style="list-style-type: none"> <li>● 前置濾網 EP-VF500R-003</li> </ul> 	

# 規格

型號	UDP-PF120J			
電源	單相 110V 60Hz			
適用坪數	~17.0坪 (56m <sup>2</sup> )			
風量切換	急速	高速	中速	靜音
風量 (m <sup>3</sup> /min)	12.0	4.0	3.0	1.0
消耗電功率 (W)	63	11	9	6
運轉音 (dB)	54	34	25	15
外形尺寸 (mm)	657 (高) × 450 (寬) × 280 (深)			
重量	11.5kg			
電源線長度	約 1.8m			

型號	UDP-PF90J			
電源	單相 110V 60Hz			
適用坪數	~13.5坪 (44m <sup>2</sup> )			
風量切換	急速	高速	中速	靜音
風量 (m <sup>3</sup> /min)	9.0	4.0	3.0	1.0
消耗電功率 (W)	39	11	9	6
運轉音 (dB)	50	34	25	15
外形尺寸 (mm)	657 (高) × 450 (寬) × 280 (深)			
重量	11.5kg			
電源線長度	約 1.8m			

# 操作面板對照示意圖

## 本機日文面板

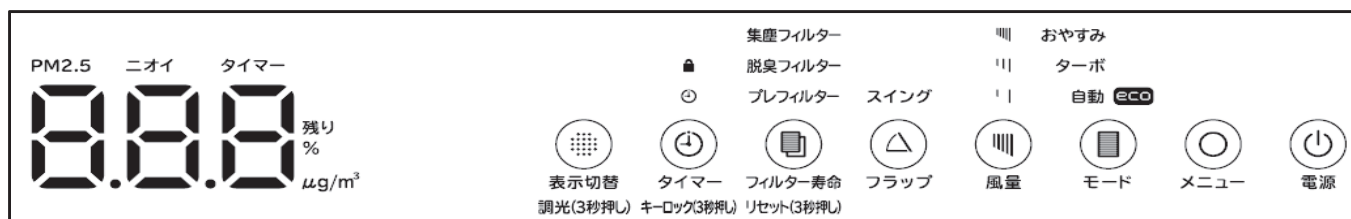

## 對照中文說明

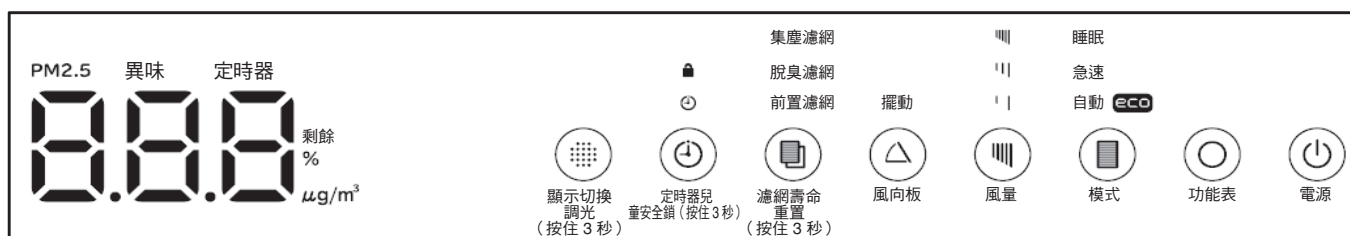

替換品  
規格



## 記事



## 顧客記事欄

為日後聯絡方便，請詳細記載下列各資訊

型式：

購買日期： 年 月 日

購買商店：

電話：



## 台灣日立江森自控全省服務站

<http://www.jci-hitachi.tw>

- |                              |                             |
|------------------------------|-----------------------------|
| • e 服務中心 TEL : (02)2994-3131 | • 台南分公司 TEL : (06)259-2141  |
| • 桃園分公司 TEL : (03)392-2661   | • 高雄分公司 TEL : (07)224-9520  |
| • 新竹分公司 TEL : (03)535-6388   | • 屏東營業所 TEL : (08)755-3355  |
| • 台中分公司 TEL : (04)2382-5852  | • 蘭陽營業所 TEL : (03)925-5366  |
| • 彰化分公司 TEL : (04)726-2021   | • 花東營業所 TEL : (03)835-9288  |
| • 嘉義分公司 TEL : (05)233-3086   | • 基隆營業所 TEL : (02)2458-6118 |



## 緊急處理方法

電源線及插頭異常發熱或外表絕緣有剝落破損及熔化現象，請拔下插頭，並速與原購買的經銷商聯絡。請勿自行更換，以免發生危險。

## 台灣日立江森自控股份有限公司

總公司：台北市南京東路三段 63 號

TEL : (02)2508-3311



UDP-PF120J / UDP-PF90J

(台灣RoHS)/限用物質含有情況標示資訊請參考下列網址: <http://www.jci-hitachi.tw/service/download/RoHS.aspx>