

使用說明書

日立分離式冷氣機



機種型號

室內機

RAS-22UK RAS-28UK RAS-36UK RAS-40UK
RAS-50UK RAS-63UK1

室外機

RAC-22UK RAC-28UK RAC-36UK RAC-40UK
RAC-50UK RAC-63UK1



頁碼

INDEX 目錄

安全上應特別注意之事項	
安裝上的注意事項	1
搬移/修理時的注意事項	1
使用上的注意事項	2
各部的名稱和功能	
室外機	3
室內機	3
遙控器	5
操作方法	6
運轉的方式	
溫度設定/鎖定設定	7
自體防霉功能	8
無線遙控器電池的更換方法	8
遙控器的使用方法	9
風向調節裝置	9
保養和點檢	10
最佳的使用方法	12
規格	13
售後服務及保證事項	14

使用前
各部的名稱與功能

運轉的方式

保養與售後服務

為了使本機體的性能能夠充分發揮，延長使用壽命，並為您創造舒適的環境，請您在安裝及啟用之前，詳細研讀本說明書，了解正確的使用方法，本說明書中之☞記號表示參閱相關頁數之說明。





安全上應特別注意之事項

- 使用前，請詳細閱讀「安全上應特別注意之事項」，以正確的使用機體。
- 在此所示注意事項的「⚠ 警告」、「⚠ 注意」需特別加以注意。「⚠ 警告」欄中記載之事項，表示處理錯誤時，可能會造成人員傷亡，而「⚠ 注意」欄中記載之事項，因狀況也可能造成重大之後果，所以請務必遵守，以維護安全。
- 另外圖像中的「⊘」表示禁止事項，「❗」表示希望能做此動作。
- 閱讀完後，請務必妥善保管。
- 如違反本說明書所述之各項警告、注意內容或使用非公司零件而造成本機體或週遭財物等損害時，本公司不負保固維修及一切損害之責任。

使用前

安 裝 上 的 注 意 事 項

⚠ 警告	● 安裝工程及電氣工程是專門技術，因此安裝時，請委託經銷商或專門技術人員安裝。 自己安裝可能會造成漏水、觸電及火災。	
	● 在安裝過程，如出現冷媒有洩漏時，請通風換氣。冷媒氣體一接觸火源就會產生有毒氣體。	
⚠ 注意	● 本冷氣機使用於一般家庭，不可安裝於移動設備中，例如：起重機、車輛、船舶等等。	
	● 請務必接地線。地線請勿安裝在瓦斯管、水管、避雷針、電話之地線等場所。 接地不完全時，會有觸電的危險。 若未接地，可能會造成防止雷擊等保護回路無法正常運作。	
	● 請務必安裝漏電斷路器。如沒安裝漏電斷路器時，會有觸電等意外事件發生。	
	● 不可安裝於有可燃性氣體的場所。 因為萬一氣體洩漏在室外機周圍的話，可能會發生火災。	
	● 安裝排水管時，請確認水可否順利的流出。 若安裝不確實，則可能會造成室內浸水或傢俱淋濕，甚至造成其他電器品損壞。	
	● 請用冷氣機專用回路的 220V 電源。 使用 220V 以外的電源時，電氣零件會發熱，甚至有燃燒的情形發生。	
	● 請勿將 220V 電源連接於室內機端子台，造成室內機損壞等。	
	● 現場裝潢施工期間，請禁止機體運轉，並作好機體的防塵、防污措施。 ● 機體運轉前，請務必先確認現場是否清掃完畢？空氣中飄浮物、氣味是否已清除？ 機體是否清潔？以避免日後機體的不冷或漏水等現象。	

搬 移・修 理 時 的 注 意 事 項

⚠ 警告	● 異常時<有焦味等>，請停止運轉後關掉電源開關，並通知服務站或原購買的經銷商。 有異常而照舊連續運轉的話，會造成故障、觸電、火災等。	
	● 維修時，請直接向服務站或原購買的經銷商接洽。 自己修理不完全的話，會有觸電、火災的危險。	
	● 機體要移動重新再安裝時，請直接向服務站或原購買的經銷商接洽。 自己移動機體，重新再安裝時，若安裝不完全，就會有觸電、火災的危險。	
	● 若電源線損壞時，必須由製造廠或其服務處或具有類似資格的人員更換，以避免危險。	
	● 機體安裝及遷移時，冷凍系統內（配管）除冷媒 R410A 外，不可混入冷媒 R22 或空氣。 如混入時會使能力降低造成冷凍系統異常高壓，容易造成銅管破裂故障事件發生。	

使用上的注意事項

警告 	<ul style="list-style-type: none"> 請勿將細棒等物品插入吹出口或吸入口，由於風扇在高速運轉，易造成危險。  	<ul style="list-style-type: none"> 冷氣出口請勿長時間直接對著身體，以免妨礙健康。 
	<ul style="list-style-type: none"> 有打雷之可能時，為了保護機械，請停止運轉，並關掉電源開關，以避免發生故障。  	<ul style="list-style-type: none"> 請勿以金屬或銅線當做保險絲，以免發生故障或火災。 
	<ul style="list-style-type: none"> 冷氣機的清洗需要專門技術，請洽詢服務部門或原購買的經銷商。一般的洗淨劑可能造成排水不良或零件、電氣品損壞，甚至造成觸電及火災。  	<ul style="list-style-type: none"> 請不要用濕手來操作開關，以免觸電。 
注意 	<ul style="list-style-type: none"> 長時間不運轉時，為了安全起見，請關掉電源開關。  	<ul style="list-style-type: none"> 與燃燒器具一起運轉時，請常換氣，否則會有氧氣不足的情形。 
	<ul style="list-style-type: none"> 機體請使用在以一般家庭的人為對象的場所，請勿使用在保存食品、動植物、精密機械、美術品、醫藥品等的特殊場所。  	
	<ul style="list-style-type: none"> 本機所吹出來的風，請不要直接吹在燃燒器具上，否則會使燃燒器具燃燒不完全，進而導致事故的發生。  	
	<ul style="list-style-type: none"> 長期使用的安裝台請隨時注意其是否穩固，不可有損傷的情形。否則室外機可能會落下造成危險。  	
	<ul style="list-style-type: none"> 動植物請不要放置在風向直接吹到的場所，否則會對動植物有不良的影響。  	
	<ul style="list-style-type: none"> 清潔機體時，請務必關掉電源開關。因為機體內部的風扇正以高速運轉，可能會造成傷害。  	
	<ul style="list-style-type: none"> 請勿爬上室外機，物品也不要放在室外機上面。  室外機吹出口附近不要擺置障礙物，否則會使機體性能降低或噪音增大。  機體周圍切勿堆放雜物，以免影響性能及確保安全。  	
	<ul style="list-style-type: none"> 室內機上請不要放有水的容器<如花瓶>，以免傾倒流入機體內部，使機體內部電氣絕緣劣化，產生觸電的危險。  	
	<ul style="list-style-type: none"> 無人在場時，不宜長時間運轉使用，如有特殊需求要長時間運轉且無人看管時，請務必每個月保養、檢查一次，並做好有效之監控裝置，以防外來因素（地震、打雷、老鼠咬破電線等）而導致事故的發生。 	
	<ul style="list-style-type: none"> 冷氣運轉時，窗和門在開放的狀態下<房間的濕度一直超過 80%>、風向板向下或自動運轉時，都請不要長時間運轉，因可能會在上下風向板上結露，甚而露水滴下致使傢俱弄濕，甚至造成其他電器品損壞。 空氣濾網未清洗(請參考「保養和點檢」)可能會造成機體結露，甚至露水滴下致使傢俱弄濕，甚至造成其他電器品損壞。 房間如果有超過冷氣、暖氣能力的熱源（房間有多人進入、使用熱器具等），將無法達到所設定的室溫。 	
	<ul style="list-style-type: none"> 機體使用中，若有異常聲音出現時，請向服務站或原購買的經銷商詢問。 裝設於濱海、溫泉地帶等含鹽份、硫磺、腐蝕物質較多的場所時，機體熱交換器或循環配管須追加防蝕塗裝處理。另外，安裝於油煙多的地方、有電磁波發生的醫院、作業場所內粉末或塵埃多的地方，及其他周邊環境特殊的地方時，請洽服務站或原購買的經銷商。 排水管避免安裝於腐蝕性氣體(硫磺、氨氣、沼氣...)區。氣體會從冷氣機排水管逆流，造成冷氣機內銅管腐蝕及在室內產生異味。 	

使用前

各部的名稱和功能

室外機

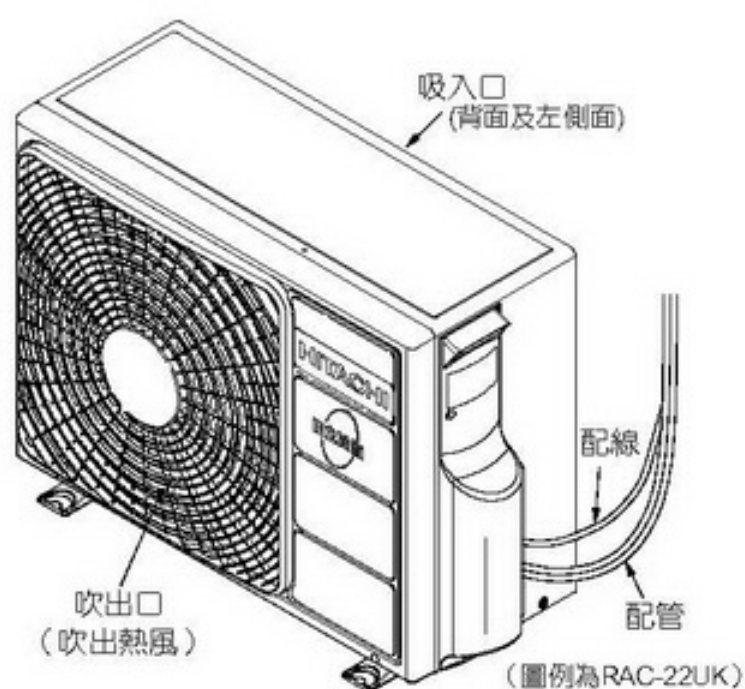

各部的名稱與功能

室內機

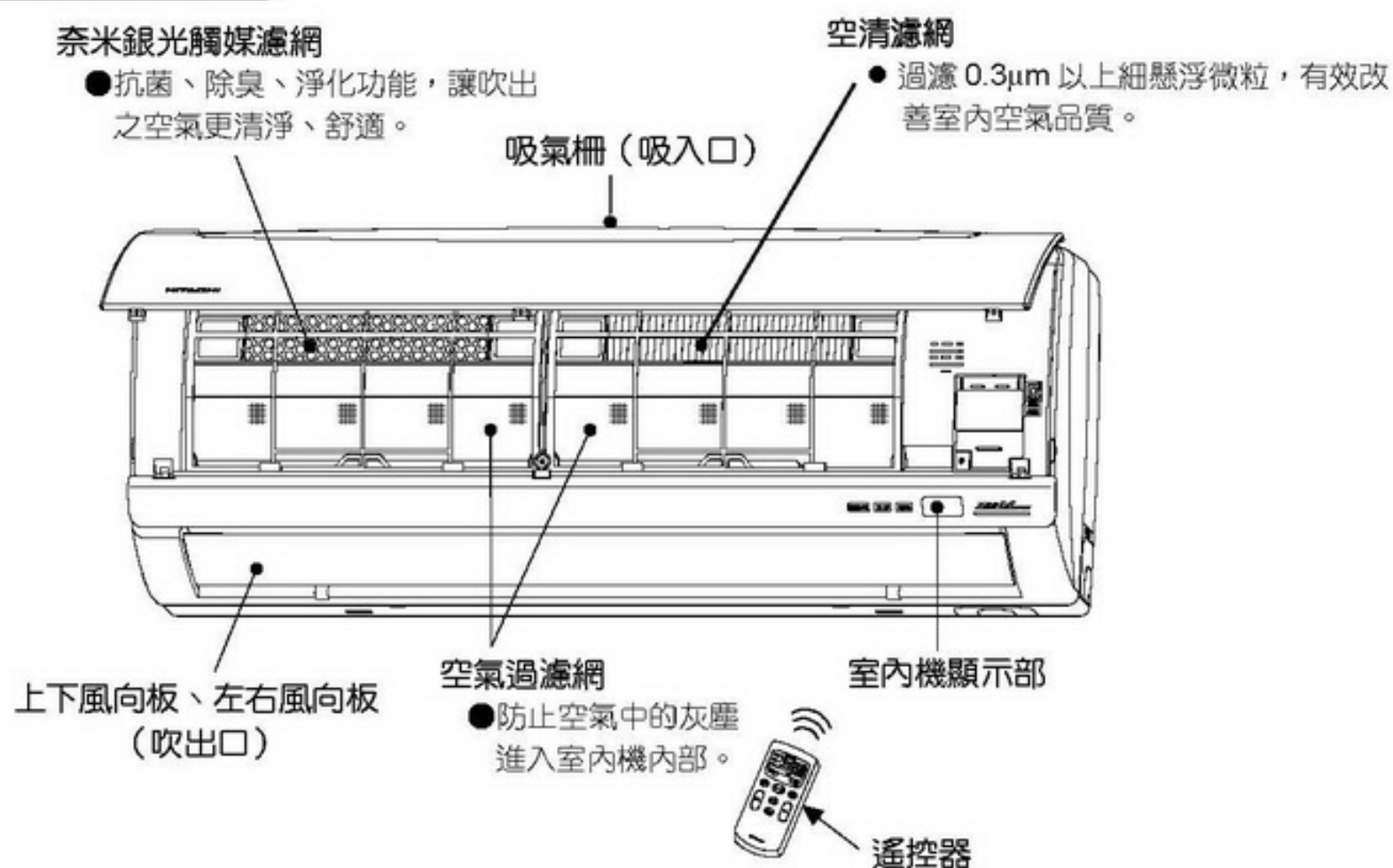

室內機操作部

應急開關

- 想馬上運轉，或者因電池電力不足而不能使用遙控器等情形下，請使用應急運轉開關來運轉。
- 平常請勿隨便使用此應急開關。
- 欲取消應急運轉，只要再按一次 **應急開關** 鍵，或按遙控器上的 **轉·停** 鍵即可。
- 按應急開關後，機體會依前回的設定作運轉。但是，在關電源再開電源時，則會作自動運轉。

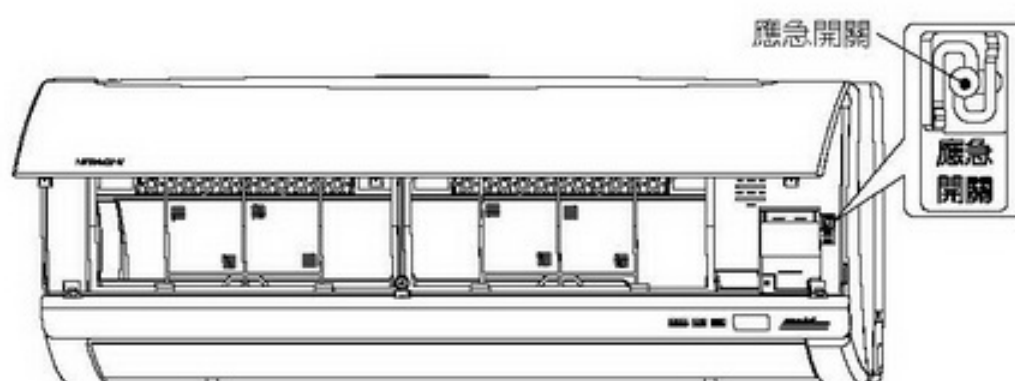

室內機顯示部

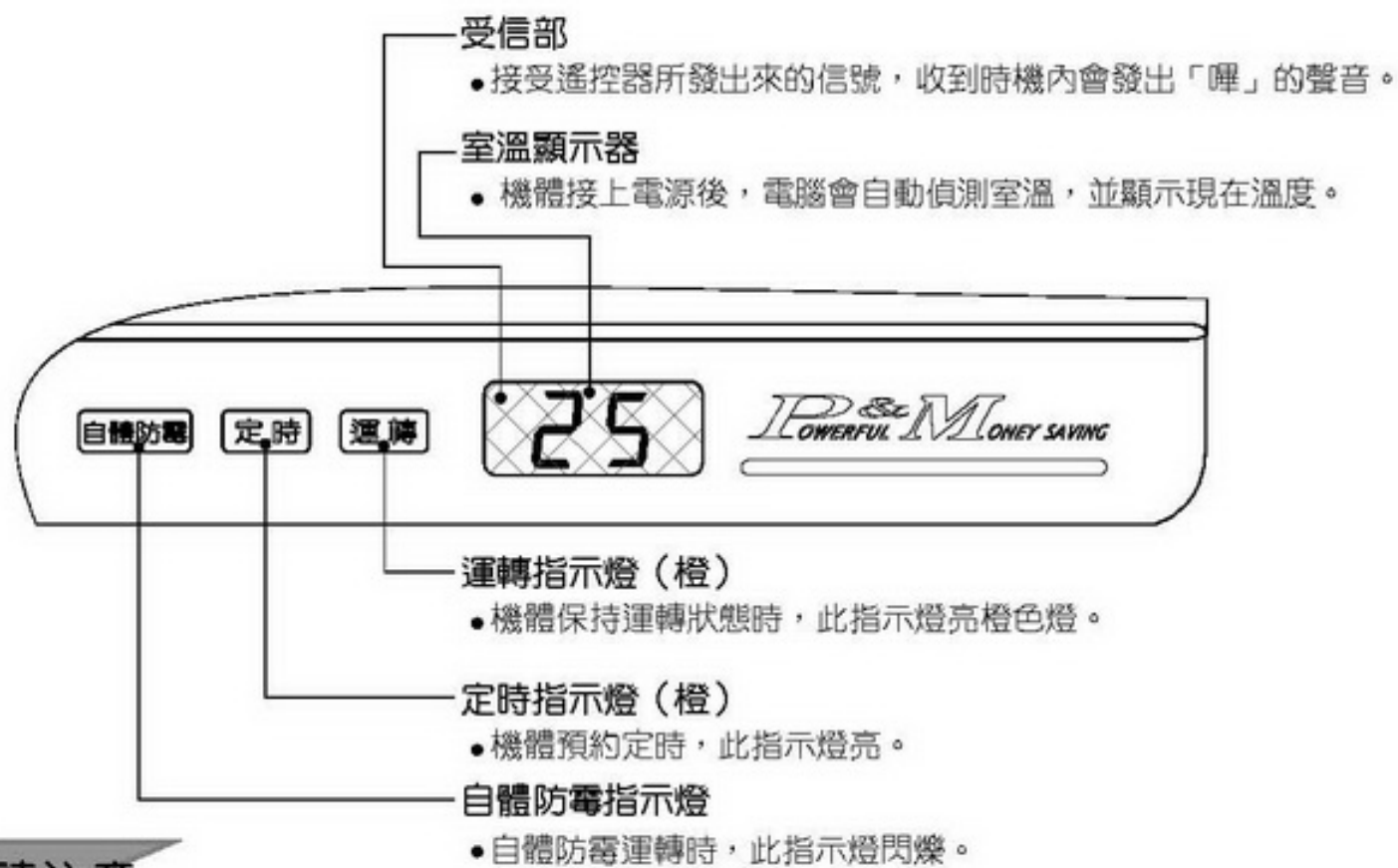

請注意

- 顯示的溫度會因房間佈置、冷氣回風條件、機體運轉時間等與實際室溫有差異（約1~2度左右），此為正常現象。這時，請依能得到舒適環境下，適當調整設定溫。

各部的名稱與功能

面板的打開與關閉方法

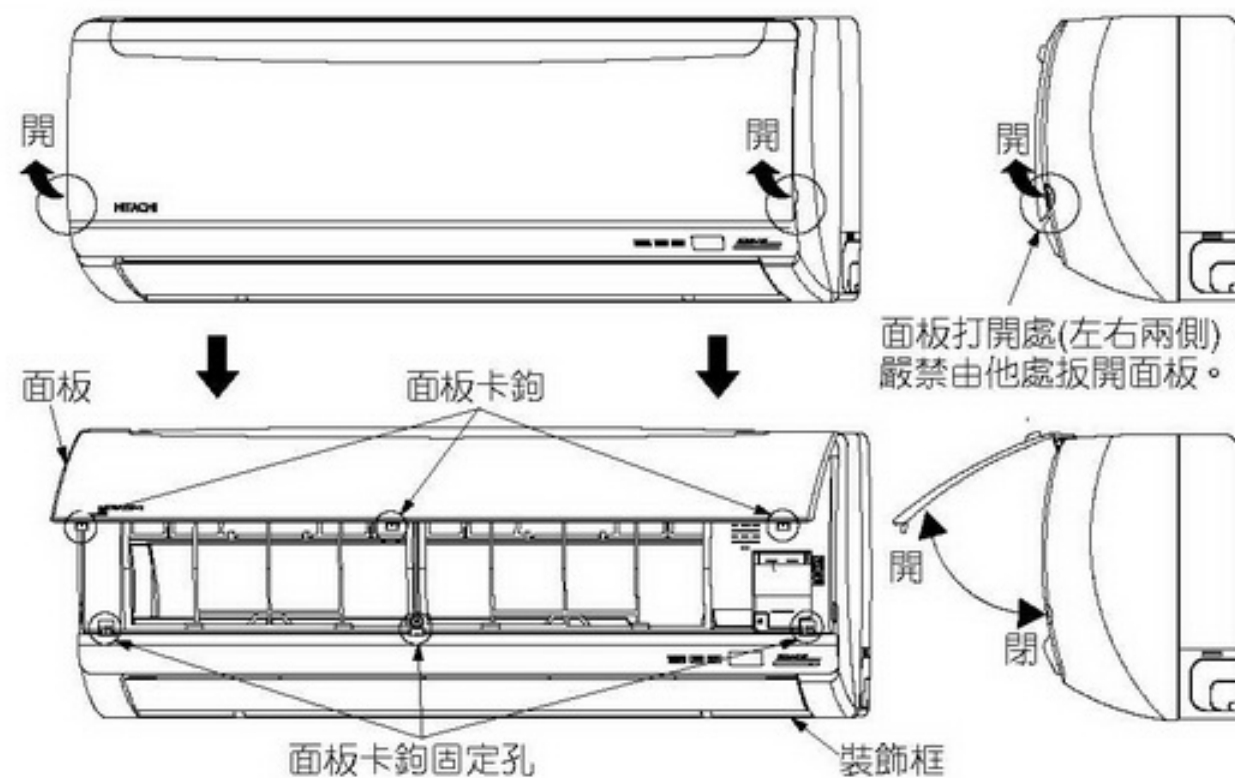

面板的打開方法：

請務必以雙手在面板的兩端稍用力向前拉，上掀面板後再往上固定位置即可。

面板的關閉方法：

面板由上至下旋轉閉合到定位之後，再稍用力往下壓下，面板卡鉤確實卡入固定孔，且與裝飾框密合。

請注意

打開面板時，務必由機體左右兩側之打開處施力，若由其他處扳開面板，可能造成面板閉合機構損壞。

遙控器

- 是將運轉內容、定時設定內容等，向室內機發出指示的發信機。

無線遙控器

鎖定顯示

(詳見第7頁)。

自體防霉 鍵

- 按一下即記憶，每次開關機皆會進入此功能，再按一下則此功能解除。

舒眠 鍵

- 於睡眠時，可設定舒眠功能，由電腦控制進行舒眠運轉。

風速 鍵

- 選擇風的強弱，一按鍵風速表示會依：
→ 強風 → 弱風 → 微風
之順序變更。

定溫 鍵

- 變更設定室溫時使用。設定範圍在16°C~32°C之間。(盡可能勿低於21°C)

功能 鍵

- 選擇運轉種類，一按鍵運轉表示會依：
→ 冷氣 → 除濕 → 送風
之順序變更。

發信部・發信符號

- 請朝機體發信，這時發信符號會閃爍。

顯示幕

- 顯示設定室溫、定時運轉、運轉種類及風速的種類等。

風向 鍵

- 自動調節上下風向板的方向(詳見第9頁)。

轉・停 鍵

- 按一下則開始運轉，再按一下則停止運轉。

預約 鍵

- 選擇定時的種類，一按鍵顯示幕會作：
→ 預約關機 → 預約開機 →
預約取消 (畫面不顯示)
之順序變更。

小時 鍵

- 定時設定使用，設定範圍1~24小時。

電池存放盒(背面)

各部的名稱與功能

注意事項









- 本機有壓縮機 3 分鐘延遲保護裝置，若因操作上使壓縮機停止，則電腦自動設定 3 分鐘後才能再啟動，可保護壓縮機並延長使用壽命。
- 本機具有記憶功能，在不切斷電源下，定時停機後再開機，或關機後再開機，則停機前最後一次所設定的功能模式（“定時”、“舒眠”及“自動風向”功能除外）將全部重現，省去重新設定的麻煩。

操作方法





操作步驟		ONE-TOUCH 運轉	冷氣運轉	除濕運轉	送風運轉
1	接上電源	插上插頭	插上插頭	插上插頭	插上插頭
	↓	↓	↓	↓	↓
2	"轉·停" 鍵設定①	按 "轉·停" 鍵	按 "轉·停" 鍵	按 "轉·停" 鍵	按 "轉·停" 鍵
	↓		↓	↓	↓
3	功能鍵設定		選擇冷氣②	選擇除濕③	選擇送風④
	↓		↓		↓
4	風速鍵設定		強或弱或微	↓	強或弱或微
	↓		↓		
5	定溫鍵設定⑤		16~32°C⑥	16~32°C⑦	↓
	↓		↓	↓	
6	預約鍵設定⑧		預約開或關機	預約開或關機	預約開或關機
	↓		↓	↓	↓
7	小時鍵設定⑨		1~24 小時	1~24 小時	1~24 小時
	↓		↓		
8	舒眠鍵設定		選擇舒眠⑩		
	↓		↓		
9	小時鍵設定⑨		1~24 小時		

各部的名稱與功能

號碼圈①~⑩功能說明如下：

- ① • 如果您是在插上插頭進行供電後再按  鍵起動的話，機體將自動設定溫度為 25°C 同時以弱風進行冷氣功能之連續運轉。
 - 如果您在機體供電而未運轉狀態下按  鍵起動，機體將依前次運轉時的各種設定條件運轉。
- ② • 冷氣運轉範圍：室內側 21°C~32°C，室外側 21°C~43°C；超出此範圍使用冷氣運轉，可能無法維持冷氣正常性能。
 - 當室溫達設定溫度以下時，壓縮機將停止運轉並且機體上的運轉指示燈將會閃爍。
 - 在低溫的場合(21°C 以下)，使用冷氣運轉時，會因溫度太低，室內機熱交器結霜，導致水珠滴下。化霜後，若排水不良，凝結水可能會流入室內。
- ③ • 除濕運轉中，風速將被強制在微風。當室溫低於 16°C 時，壓縮機與風扇均停止運轉，運轉指示燈閃爍。如果高於 16°C 時，將採間歇運轉除濕，運轉中壓縮機間歇停止時，運轉指示燈將閃爍；除濕運轉中， 與  鍵無效。
- ④ • 送風運轉時， 與  鍵無效。
- ⑤ • 按下  鍵，顯示幕顯示室溫設定值。每按  鍵之 "▲" 或 "▼" 時，可作上、下增減 1°C 之調整。
- ⑥ • 設定室溫顯示範圍為 16~32°C，但當溫度設定低於 18°C 時，電腦內部將視同設定為 18°C；冷氣運轉時，一般設定於 25~28°C 為最舒適範圍。

操作方法(續)

- ⑦ • 設定室溫顯示範圍為 16~32℃，建議最適合除濕的設定室溫範圍為 20~26℃。
- ⑧ • 請視需要選擇預約功能。舒眠設定下預約設定將無效，其餘不管是機體運轉或停止狀況下， 鍵可隨時設定。
 - 預約設定有“預約關機”及“預約開機”兩種使用方法。如要取消預約設定則按  鍵，直到預約指示箭頭及“Hr”不顯示為止。
 - 機體停止中按預約開鍵，則遙控器顯示幕將顯示距離開機的時間。在預約狀態下按一下  鍵，預約開機或預約關機則被取消。如果您是在停機的狀態下設定預約開機的話，請省略操作步驟 2。
- ⑨ • 每按  鍵之“▲”或“▼”時，可作上、下增減 1 小時之設定。時間設定範圍 1~24 小時之間。電腦初始設定為 12 小時。
- ⑩ • 請視需要選擇新智慧舒眠設定。為達舒適睡眠，冷氣新智慧舒眠模式下，電腦將以雙向調整設定溫度 -0.5~1℃，並且將在舒眠模式運轉 1 小時後將風速強制於微風。

舒眠運轉模式如下圖所示：

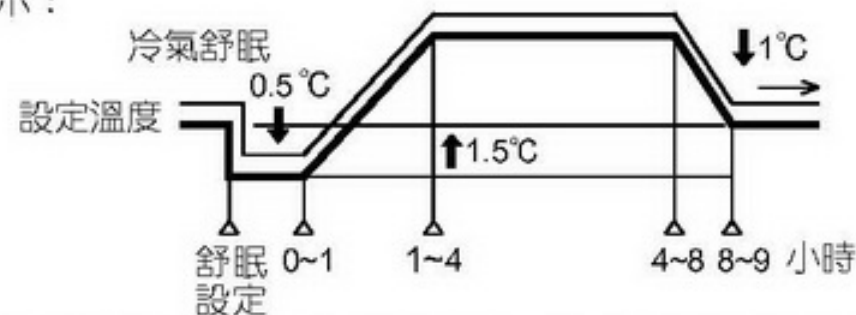

- 如果您原先已設定了預約開或關，而再設定舒眠的話，則原預約開機會被取消，預約關機的時間將會被轉換為舒眠定時的時間。

運轉的方式





溫度設定·鎖定設定





溫度設定

- 按  每按一下調整 1℃，設定範圍為 16℃~32℃之間。

鎖定設定

- 同時按  +  鍵，則顯示幕上將出現“”圖像，表示鎖定設定完成。
- 經鎖定設定後，除  外其餘按鍵皆無效。
- 需在非預約及非舒眠狀況下啟動才有效。

鎖定取消

- 鎖定設定完成後，再同時按  +  鍵，則鎖定取消。

功能說明

- 溫度設定完成後，如需再修正，請直接按  鍵來調整即可。
-  鍵只在“冷氣”、“除濕”設定時才有效，其餘狀況下無法設定。
- 本機具有記憶功能，在不切斷電源下，若關機再開機，則關機前最後一次設定的“設定室溫”將再重現，省去重新設定的麻煩。



運轉的方式

自體防霉功能



- 按 **自體防霉** 鍵，則顯示幕將出現 "  " 圖像。
- 本模式僅適用於 "冷氣功能" 。
- 本模式具記憶功能，在不切斷電源下若關機再開機，則仍會維持自體防霉模式。

自體防霉解除的方法

- 按 **功能** 鍵，離開 "冷氣" 的功能。
 - 按 **自體防霉** 鍵解除 "自體防霉" 的功能。
- (※上述方法僅執行其中一項即可解除。)

功能說明

- 使用此功能時可減少機體內部霉味的產生 (如初開機時) 。
- 此功能作動時，自體防霉燈會閃爍。
- 此功能於開機時作動，室內機風扇會延遲數十秒再運轉；當送風開始時會吹出少許白霧，此為正常現象。
- 關機時作動，室內機風扇會繼續運轉約一段時間，此為正常現象。

運轉的方式



無線遙控器電池的更換方法

- 由箭頭方向拉開蓋子，取出電池。
- 裝上新電池，⊕ ⊖ 極請依盒上之指示裝置。
- 電池的壽命在正常的使用下，大約是一年。
- 當顯示幕內容全部閃爍時，顯示幕畫面模糊或全無畫面時，或者遙控器距離變近時，即表示電池電力不足，請更換電池。

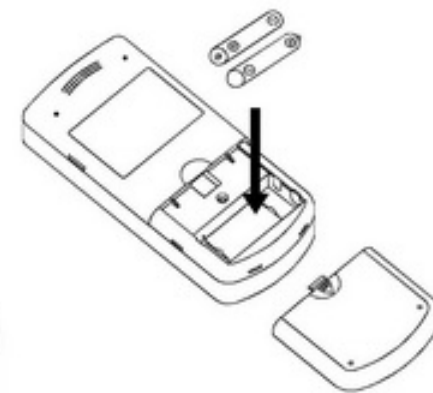

注意事項

- 電池使用方法錯誤時，會造成漏液或破裂之危險。
- 請勿將新舊電池混合使用。
- 不同種類的電池請勿混合使用 (例：充電電池和普通電池) 。
- 長時間不使用的情形下，請取下電池。



遙控器的使用方法

- 操作時，請朝機體上的紅外線接收器發射。
- 遙控器傳送距離在光軸上約 7M，有效遙控距離因角度不同而有差異。（有效遙控範圍見下圖）
- 當按鍵時，遙控器上發射指示燈會閃爍，機體上蜂鳴器會“嗶”一聲，表示信號已接收。
- 若室內照明用具是電子點燈式，則遙控傳送距離會變短，或造成遙控器操作失效。
- 請謹慎使用無線遙控器。
- 摔落或浸到水時，可能造成無線遙控器失效。
- LCD 的液晶不可吞食或碰觸，若不小心與手或皮膚接觸，需用水完全洗淨。

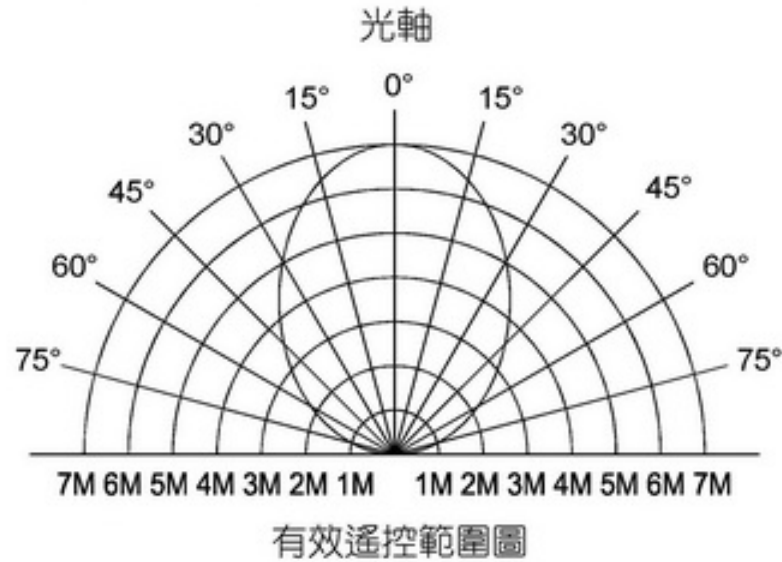

風向調節裝置

1. 上下風向調節

- 按 風向鍵，即進行上下風向板自動擺動，顯示幕不顯示。（ 風向鍵在不拔除電源下，有記憶功能）
- 可以利用 風向鍵使其上下移動，以變更其角度。（這是決定風向板的位置，電腦會記憶，下次開機時會在相同角度）
- 按下 風向鍵可上、下擺動，再按一次擺動就停止。
- 讓上下風向板擺動使用，以減少室溫分佈不均的現象。



2. 左右風向調節

- 如圖所示調節左右風向板，來調節左右的風向。

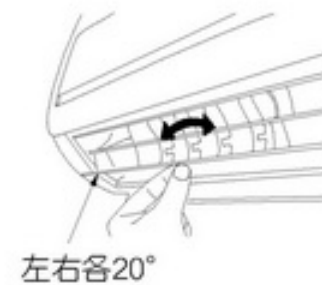

3. 應注意事項

- 調整上下或左右風向板時，請依右圖所示範圍內調整。
- 冷氣、除濕時之最佳調整範圍為從上而下 20° ~70° 之間、左右為各 20° 之間。
- 在高濕度環境且長時間運轉的場合時，風向板若不在圖示範圍內使用的話，可能會使風向板結露，產生凝結水滴落。

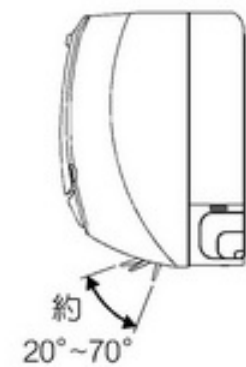



保養和點檢

清理時請先將冷氣關掉，且關掉專用的電源開關，以確保安全。（手部沾濕時，請勿接觸電源開關插頭，以防觸電之危險）

面板擦拭

- 請用柔軟的布來擦。
 - 機體非常髒時，請用絞乾的布擦拭。
 - 若使用中性洗劑則效果更好。
- （面板的打開與關閉方法。參考第 4 頁）

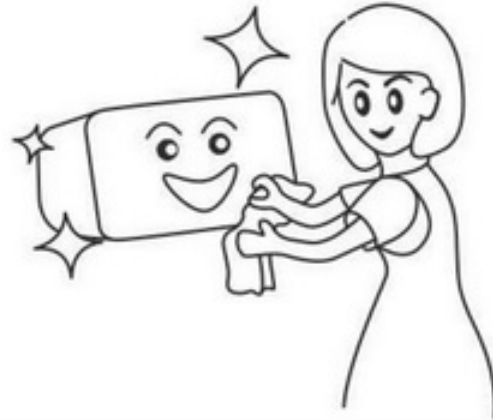

空氣過濾網、奈米銀光觸媒濾網、空清濾網的取出

空氣過濾網取出方式

- 打開面板，拿起空氣過濾網並向外拉即可取出。

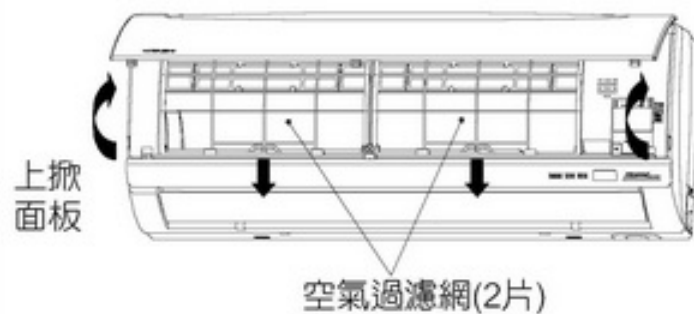

奈米銀光觸媒濾網、空清濾網取出方式

- 在室內機裝飾框中間凹槽內，可直接取下。



濾網的清洗方法

- 空氣過濾網上的灰塵用吸塵器來吸取。如果很髒時，請用中性洗劑來清洗，再用水沖洗，然後放在陰涼的地方晾乾。為節省電力請至少每二週清洗濾網一次。
- 光觸媒、空清濾網如果髒污時，請先取下置於陽光下曝曬 30 分鐘後，以清水沖洗，再以乾布吸乾水份後，置於陰涼處晾乾。清洗時請勿用手搓揉濾網，以免濾網變形。
- 濾網若因年久使用後有破損或過於髒污須更換時，請向本公司服務站購買新的濾網。原舊有光觸媒、空清濾網請拆下後用垃圾袋密封，同一般垃圾處理，切勿隨意丟棄。

請注意

1. 請勿用 40°C 以上的水清洗，以免空氣過濾網收縮變形。
2. 請勿在未裝入空氣過濾網時運轉，以免灰塵等進入導致機體故障。
3. 請確實的裝回原來的位置。
4. 請勿自行添加外購之濾網，以免影響機體之性能及壽命。



點檢

請在半年~一年或使用季節開始或終了時做一次的定期檢查，請以下列的要點來檢查。若有不明白之處，請與服務站或原購買的經銷商聯絡。

地線

接地線有脫落或中途斷掉嗎？



安裝台

安裝台有嚴重的生銹、室外機有傾斜等不安定的情形嗎？



檢查維修

室內、外機使用久了以後，內部會受到污染、風扇積塵，使機體的性能減低。

- 依使用狀態，有時會有味道發出，這可能是雜物、塵土堵塞，使除濕水無法排出所致。因此除了日常的保養外，最好也做檢查維修。（需收費的）
- 室內、外機之檢查維修的詳細費用，請向服務站或原購買的經銷商洽談。



請注意

- 請以濾網上有Ⓜ的一面取出或裝入。
- 請勿在未裝入濾網時運轉，以免灰塵等進入導致機體故障。
- 請檢查並清潔散熱器，以避免灰塵阻塞，影響冷氣之效果。

長時間(1個月以上)不使用時

- 請在晴天時，進行約半天左右的送風運轉，使室內機的內部乾燥。因內部在潮濕的狀態，且長時間不使用時，較易生霉。
- 請關掉電源開關。
(雖然沒有運轉使用，但因電源開關仍“開”著，故仍會有微量電力消耗。)
- 請取出遙控器內的乾電池。





最佳的使用方法

室溫設定要適當	空氣過濾網請經常清洗
調整  至適當的溫度，使室內溫度保持舒適的溫度。溫度過低或過高反而使人體不舒服。（室內與室外溫差以 5°C~7°C 較為適宜）。 	如果空氣過濾網積滿灰塵，會影響空氣循環，降低冷氣能力。為節省電力請至少每二週清洗濾網一次。 
門窗要緊閉、防止冷氣外漏	裝置窗簾或百葉窗
冷氣運轉中，除非必要，窗戶和出入口請勿打開，且儘量減少人員之進出。 	可隔絕從窗戶進來的熱源。 
應減少超負荷之熱源	室內溫度均勻分佈
房間如果有超過冷氣能力的熱源，（房間有多人進入，或使用熱器具時），將無法到達所設定的室溫。 	室內溫度非常不均勻之場所，請調節水平、垂直風向板位置。 
停電後	有打雷之可能時
停電後再來電時，因保護回路的作用，冷氣機還是在停止的狀態，需再開始運轉時，請重新按  鍵。 	有打雷之可能時，為了保護機械而需停止運轉，請把電源插頭拔起來或關掉專用的電源開關。 



規格



● 下表是依 CNS 3615 之標準條件測試所得之數值。

機 型	電 源	運轉 模式	能 力 kW	消耗電功率 W	運轉 電流 A	外 形 尺 寸 (寬×高×深) mm	重 量 kg
RAS-22UK	單相 220V/60Hz	冷氣	2.3	602	2.8	810 X 300 X 215	10
RAC-22UK						730 X 540 X 297	34
RAS-28UK			2.8	727	3.37	810 X 300 X 215	10
RAC-28UK						730 X 540 X 297	34
RAS-36UK			3.6	938	4.35	910 X 300 X 215	11
RAC-36UK						810 X 685 X 300	44
RAS-40UK			4.1	1052	5.4	910 X 300 X 215	11
RAC-40UK						810 X 685 X 300	44
RAS-50UK			5.0	1411	6.54	1080X 300 X 225	13
RAC-50UK						810 X 685 X 300	48
RAS-63UK1			6.3	1716	7.96	1080X 300 X 225	13
RAC-63UK1						880X790 X 315	59



售後服務及保證事項

1.當冷氣機有異常情況，請先依下列各項檢查

狀 況	請 檢 查 以 下 幾 點
 <p>不能運轉時</p>	<ul style="list-style-type: none"> ● 是否停電？ ● 閘刀開關或電源開關是否切掉，或保險絲有否燒斷。 ● 電源插頭是否確實插在插座上。 ● 電源電壓是否太低。 ● 電源配線是否太長。
 <p>冷氣不冷時</p>	<ul style="list-style-type: none"> ● 濾網是否堵塞。 ● 溫度調節開關所設定之溫度是否適當。 ● 冷氣機前是否有障礙物。 ● 房間的門窗是否關好。 ● 風速是否設定在微風位置。 ● 屋內是否正在使用電熱器具或瓦斯器具等發熱體。 ● 屋內人員是否很多。 ● 是否有強烈陽光照射進來。



這些都不是
故障現象

- (1) 每天第一次使用冷氣時，因為冷氣系統冷媒高低壓力第一次建立，在啟動開始 2 分鐘內，會有冷媒流動的聲音出現，此乃正常現象。
- (2) 偶爾有水流和沸騰的聲音，這是冷媒流動的聲音，有時在停止時也會有聲音出現，此乃正常現象。
- (3) 冷氣運轉和除濕運轉中，從吹出口吹出可見的霧來，這是因房屋內高溫空氣在冷風中冷卻時，會變成霧的現象產生。
- (4) 從冷氣機中有味道出來，是因為空氣中含有各種味道（如煙味、化妝品、食品等）附在冷氣機上被吹出來之故。
- (5) 送風運轉切換至冷氣運轉時聲音會較大。
- (6) 由於溫度冷熱變化關係，室內機偶爾有「啪、啪」聲，此乃正常現象。

- 上述各項檢查調整後，冷氣機仍舊不能正常運轉的話，請立刻通知原購買的經銷商，並請將保證書上所記載的冷氣機型式，製造號碼，安裝日期及冷氣機故障情況告訴經銷商。

保養與售後服務

2.保證事項

- 本機體附有保證書，保證期間，萬一發生故障，請向服務人員出示保證書，可按照保證書中規定的項目，獲得免費修理或僅酌收材料費。
- 腐蝕性氣體(硫磺、鹽害、沼氣.....)所造成的銅管破損、冷媒洩漏等，不在免費維修之保證範圍內。
- 當您在使用本製品而有異常狀況發生時，請依照說明書（本頁項 1）所述方法先行檢查，若仍未能改善的話，請立刻通知服務站或原購買的經銷商。



記事



顧客記事欄

為日後聯絡方便，請詳細記載下列各資訊

型式：

購買日期： 年 月 日

購買商店：

電話：



台灣日立江森自控全省服務站

網址：www.jci-hitachi.tw

.e 服務中心	TEL：(02)2994-3131	.台南分公司	TEL：(06)259-2141
.桃園分公司	TEL：(03)392-2661	.高雄分公司	TEL：(07)224-9520
.新竹分公司	TEL：(03)535-6388	.屏東營業所	TEL：(08)755-3355
.台中分公司	TEL：(04)2382-5852	.蘭陽營業所	TEL：(03)925-5366
.彰化分公司	TEL：(04)761-3121	.花東營業所	TEL：(03)835-9288
.嘉義分公司	TEL：(05)233-3086	.基隆營業所	TEL：(02)2458-6118



緊急處理方法

電源線及插頭異常發熱或外表絕緣有剝落破損及熔化現象，請拔下插頭，並速與原購買的經銷商聯絡。請勿自行更換以免發生危險。

空調世界第一號巨人



台正字第 3201 號

RA-AH-D

台灣日立江森自控股份有限公司

生產國別：中華民國

總公司：台北市南京東路三段 63 號

TEL：(02)2508-3311



愛護地球.珍惜資源.本使用說明書使用再生紙

65MP2273

(台灣 RoHS)/限用物質含有情況標示資訊請參考下列網址：<http://www.jci-hitachi.tw/service/download/RoHS.aspx>