

## 使用說明書

### 日立除濕機

#### 機種型號

<b>RD-200DS</b>	<b>RD-200DR</b>
<b>RD-240DS</b>	<b>RD-240DR</b>
<b>RD-280DS</b>	<b>RD-280DR</b>
<b>RD-320DS</b>	<b>RD-320DR</b>
<b>RD-360DS</b>	<b>RD-360DR</b>

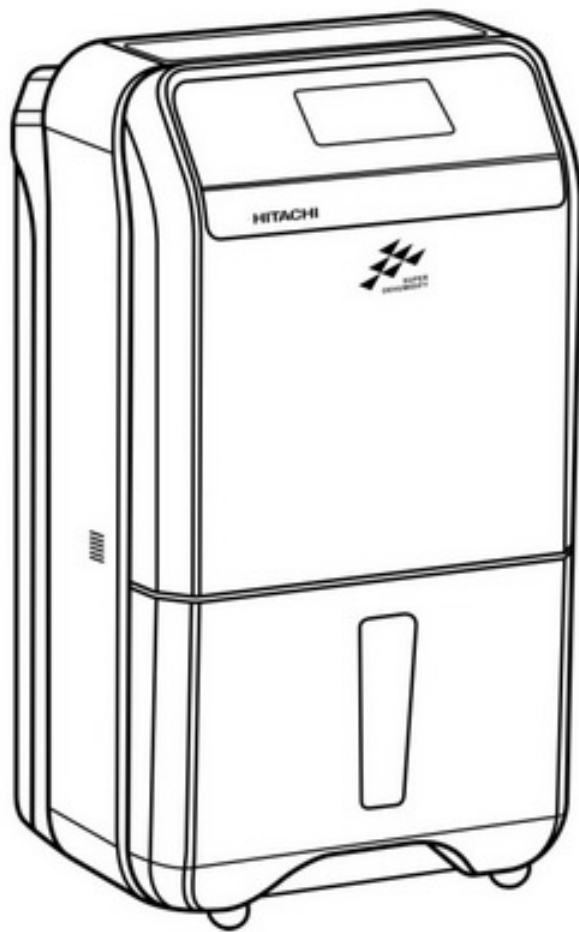

#### 頁碼

1	適宜的使用場所
2	安全上注意的事項
4	各部名稱與功能
5	啟動之前請先確認
	操作方法
6	One touch 除濕功能 (低濕乾燥、人體舒適、防霉防蟎、快速乾衣)
6	自訂濕度
7	風速、定時、風向、按鍵鎖、負離子清淨設定
8	潮濕提示、機體防霉、聲音設定
9	電源線使用方法
9	滿水時的處理
10	連續排水
11	省電使用方法
11	這些事項請注意
12	保養須知
13	長時間不使用的時候
13	售後服務及保證事項
14	規格
封底	緊急處理方法

日立除濕機，機件輕巧，性能優越、用電最省。為了能夠完全發揮本機的性能，延長使用壽命，並為您創造舒適的環境，請您在使用前，詳細閱讀本說明書，了解正確的使用方法。

# 適宜的使用場所

請有效的活用除濕機



地板潮濕時。



天花板和牆壁潮濕，發霉時。



下雨天清洗的衣物不容易乾時。



衣類及皮革製品出現霉斑或污點時。



壁櫥中的棉被潮濕有霉味時。



鋼琴的音變質了。鍵盤變得很沉重時。



衣櫃的抽屜不易打開，裡面的衣物潮濕時。



CD、書、相機等物品的保存。







# 安全上的注意事項

●使用前，請詳細閱讀「安全上注意的事項」，以正確使用機體。

●在此所示注意的事項務必遵守，以維護安全。

本文中「圖形」意義說明：

 .....表示禁止事項

 .....表示希望能做此動作





 .....表示電源插頭必須拔掉

 .....表示請不要被水潑到或弄濕

\* 閱讀完後，請務必妥善保管。



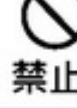
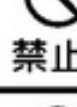

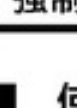



## ■ 安裝上的注意事項

### 注意 (錯誤的使用，可能會有重大的狀況發生)

	<b>請放置在平坦地方</b> 傾斜狀態下使用時，除濕水可能會從水箱溢出弄濕地板及家具。 這是發生觸電和漏電、火災的原因。
	<b>不要放在狹小的空間內使用</b> 空氣循環不良，是發生發熱、發火的主要原因。
	<b>不要在容易濺水的場所中使用</b> 這是造成觸電和發生火災的主要原因。
	<b>不可使用在可能會有油...等可燃性氣體洩漏的這些場所</b> 萬一洩漏在除濕機周圍時，是發生發火和爆炸的主要原因。
	<b>室內專用。避免在日光直接照射、容易受到風雨侵襲的場所使用</b> 這是造成發熱、觸電及發生漏電火災的原因。
	<b>避免在藝術品及學術資料的保存以及特殊用途的場所中使用</b> 這是造成保存品的品質不良的原因。
	<b>在連續排水的場合中，要注意排水管的折曲、高低差，確實將排水管配置妥當</b> 這是造成除濕水流到室內浸濕家具的原因。
	<b>排水管請勿在 0°C 以下的場所使用</b> 因排水管內部的水已凍結，因此除濕水會流到室內，這是造成家具浸水的原因。

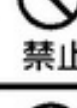
## ■ 使用上的注意事項

### 警告 (錯誤的使用，可能會造成死亡或重傷等重大的事件)

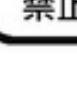





	<b>電源插頭請確認有無灰塵附著。要確實地把插頭插入插座</b> 如有灰塵附著的話，會因接觸不良而造成觸電和火災。	
	<b>電源線不可中途接續或使用延長線，也不可以與其它電氣用品共用一個插座</b> 以免發生觸電、發熱或火災。	
	<b>電源線不可破損或加工</b> 以免發生火災。對電源線施以荷重、拉力或加熱等皆為造成電源線損壞之原因。	
	<b>請勿以電源插頭的插、拔來控制機體的運轉或停止</b> 以免造成觸電及火災。	
	<b>請勿用潮濕的手接觸電源插頭</b> 以免發生觸電。	



# 安全上的注意事項

## 使用上的注意事項

### 警告 (錯誤的使用, 可能會造成死亡或重傷等重大的事件)



-  **禁止** 請不要使用額定電壓 (交流 60Hz 110V) 以外的電源  
使用錯誤的電源時, 電氣零件會發熱, 甚至還會有燃燒的情形。
-  **禁止** 請勿將電源線極端的折曲  
以免造成觸電和火災。
-  **禁止** 請勿將細棒等物品插入吹出口及吸入口  
由於風扇在高速運轉, 易造成危險。
-  **禁止** 請勿在火爐等發熱器具附近使用  
因為熱的關係, 機體可能發生變形, 甚至恐有著火之虞。

### 注意 (錯誤的使用, 可能會有重大狀況發生)

-  **禁止** 拔電源插頭時, 請握插頭的部份  
直接拉電線的話, 會使電線內部斷線, 導致發熱而形成火災。
-  **拔掉插頭** 清潔機體時, 請務必關掉開關, 拔掉插頭  
因為機體內部的風扇為高速運轉, 會造成傷害。
-  **拔掉插頭** 長時間不運轉時, 為了安全起見, 請把電源插頭拔掉  
以免發生觸電及火災。
-  **禁止** 本機所吹出的風, 請不要直接吹在燃燒器具上  
否則會使燃燒器具燃燒不完全, 而有中毒發生之可能。
-  **禁止** 空氣的吹出口及吸入口請不要放置布或其他物品  
使用時不可將衣物覆蓋在除濕機上除濕, 因通風不良是造成發熱、發火的原因。
-  **禁止** 請不要踩或坐在除濕機上面  
這是造成跌倒傷害或機體損壞的原因。
-  **禁止** 清洗機體時, 請絕對避免用水直接清洗機體  
因會有觸電的危險。
-  **強制** 在搬運時, 必須停止運轉並將水箱內的水倒掉  
因為在搬運中水箱裏的水會溢出機體外而弄濕家具, 因而漏電而造成觸電和火災的原因。
-  **拔掉插頭** 無人看管時, 不宜使用  
避免於無人看管或晚上睡覺時使用, 若長時間離開使用場所時, 應關閉電源, 並將插頭拔離電源插座。
-  **禁止** 除濕機周圍溫度在 0°C 以下時, 請將水箱內的水倒掉  
因結冰會造成水箱破裂而漏水的原因。

## 維修時的注意事項

### 警告 (錯誤的使用, 可能會造成死亡或重傷等重大的事件)

-  **拔掉插頭** 異常時 <有焦味等>, 請停止運轉後拔下電源插頭, 並通知經銷商服務人員  
有異常而照舊連續運轉的話, 會造成故障、觸電、火災等。
-  **禁止** 請不要自己維修、拆解  
維修時, 請務必向經銷商服務人員接洽。

# 各部名稱及功能

## 前面

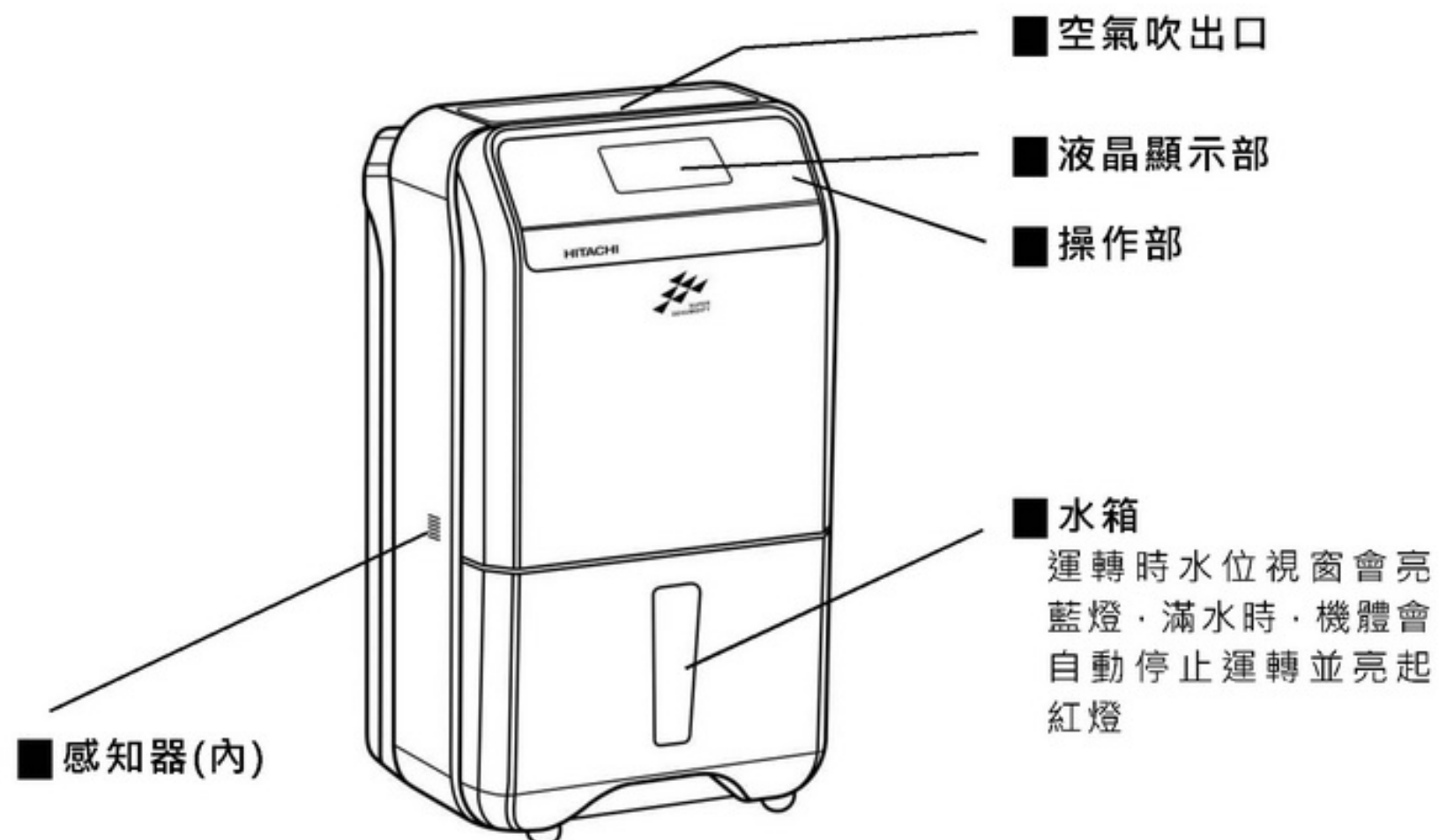

## 背面

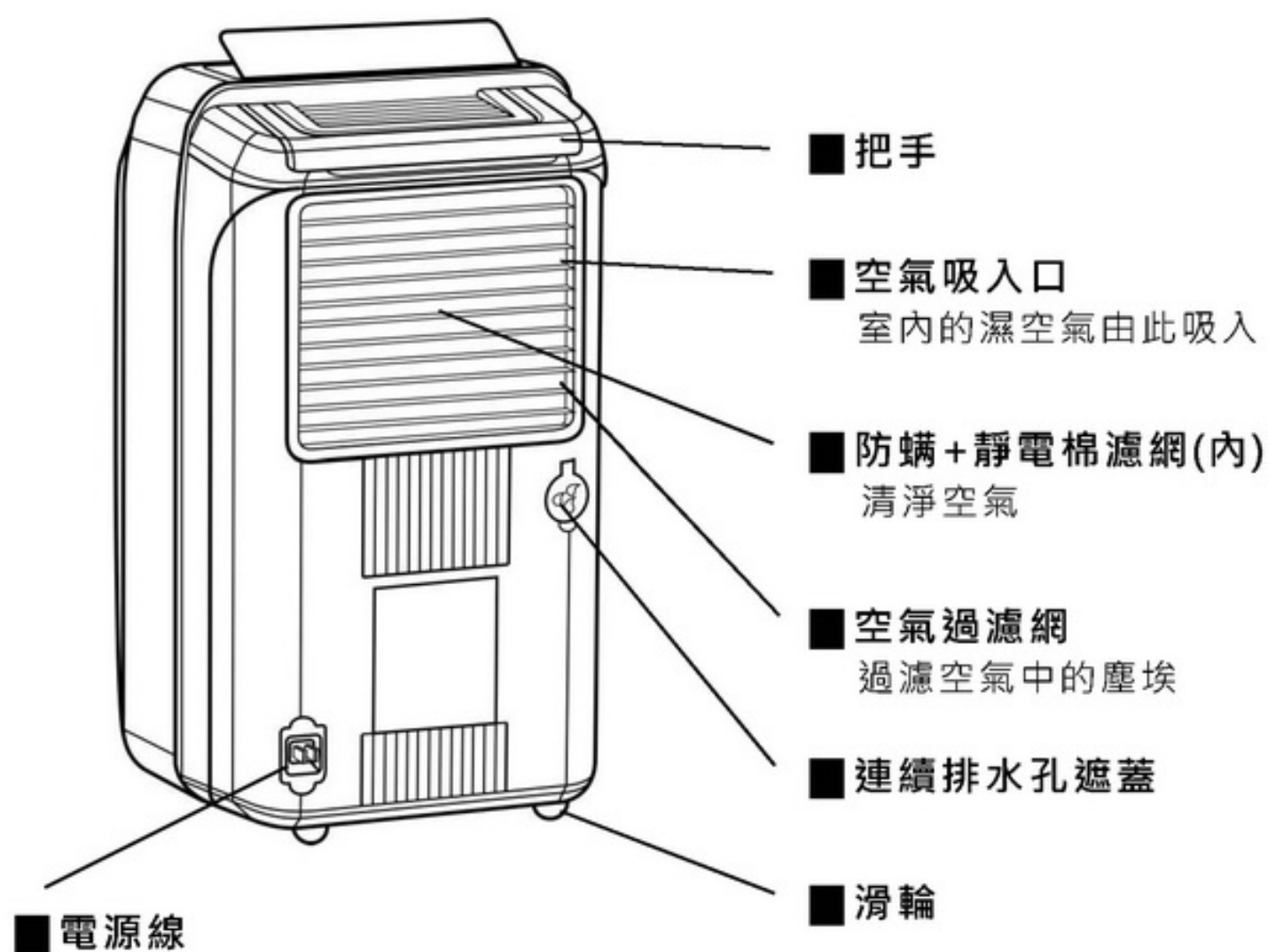



## 啟動之前請先確認

●除濕機不具備冷氣功能。運轉中會生熱，使室內溫度微微上昇。

1

室內的使用範圍。

除濕效果可能依室內大小，住宅的結構或客廳及和室而有所不同。

2

室內運轉使用溫度在  $1^{\circ}\text{C}\sim 35^{\circ}\text{C}$ 。

高溫運轉時，除濕機本體的溫度又升高時，為避免不正常運轉，機體內之保護裝置會作動，而使機體斷續除濕運轉。  
室溫、濕度變低時，除濕量亦會變少。

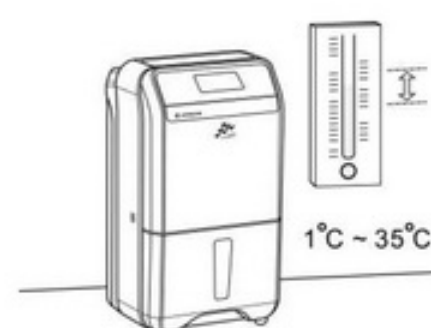

3

若需要除濕到特別低濕的狀況時(50%以下)，並不適用。

本除濕機是為了去除對日常生活有影響的濕氣及室內換洗衣物的輔助乾燥而設計的，所以無法使用於必須保持在 50%以下的場所。  
若欲使用於貴重物品的保管時，請先確認本機體是否能維持您所需要的濕度後再使用。

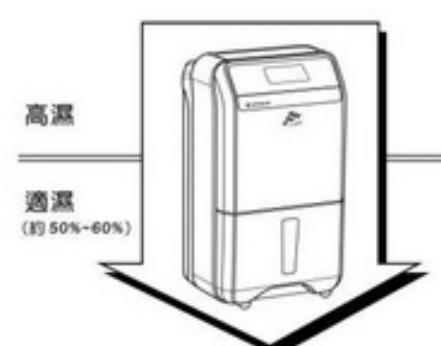

4

同一室內兩台機體同時運轉時，除濕量可能不同。

自動運轉時，濕度感知器對適濕的感測作動值較低的機體會提早啟動，所以除濕量會有所差別。

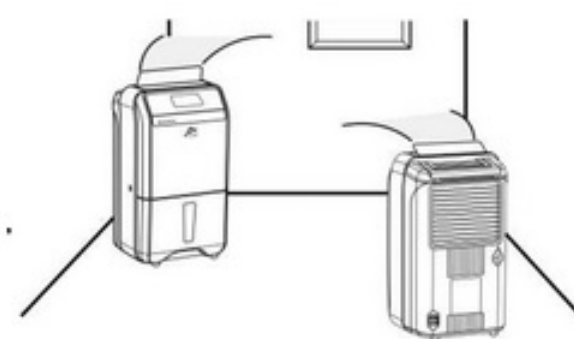

5

提高衣類輔助乾燥效果作法。

在進行衣類輔助乾燥時，把脫水後衣類置於小坪數的房間內進行乾燥，將可縮短乾燥的時間。若使用空間愈大則所需時間愈長。冬天時若提高房間溫度，乾燥的效果會更好。  
不可將衣物覆蓋在除濕機上乾燥，以免發生火災意外。  
衣物之間請保持適當距離，以免影響乾衣效果。



6

濕度感知。

移機後，進行送風運轉數分鐘，可加速濕度的感知。

7

顯示濕度和其他濕度計不同。

即使同一房間內，不同位置的溫、濕度也可能不同。另外，不同的濕度計的精度也會不同。

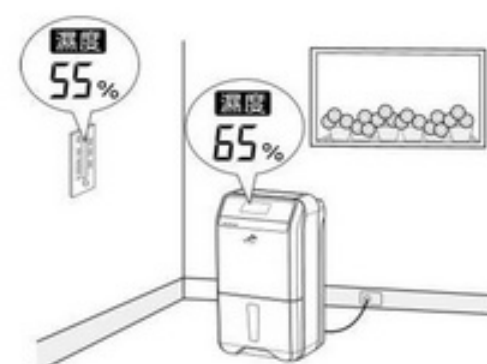

# 操作方法

## ● 濕度顯示

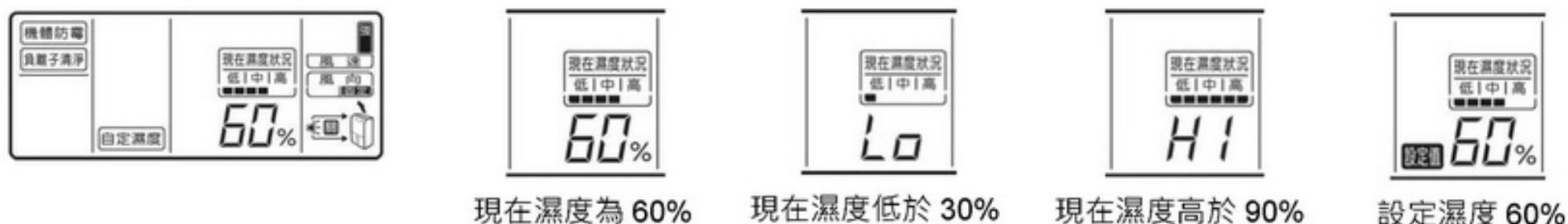

## ● EASY ONE TOUCH 除濕功能選擇：只要選按一個按鍵，就可以啟動運轉。

簡易的執行開機及除濕功能選擇，讓您只要選壓一個按鍵即可滿足需求。

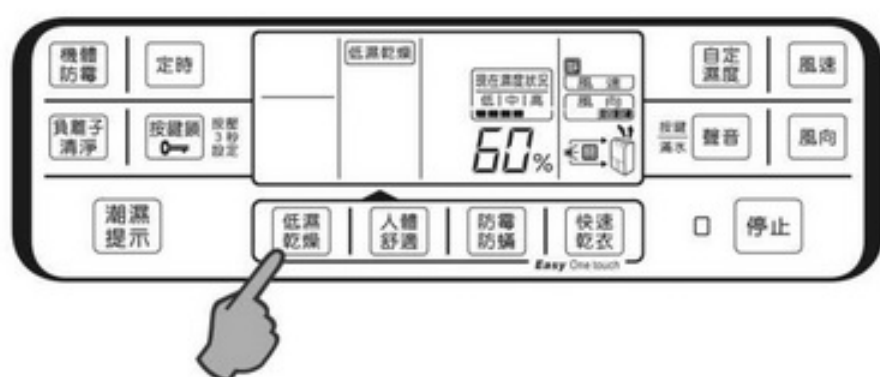

選擇 **低濕乾燥** 除濕功能  
不論環境濕度狀況為何，將持續運轉至滿水為止。

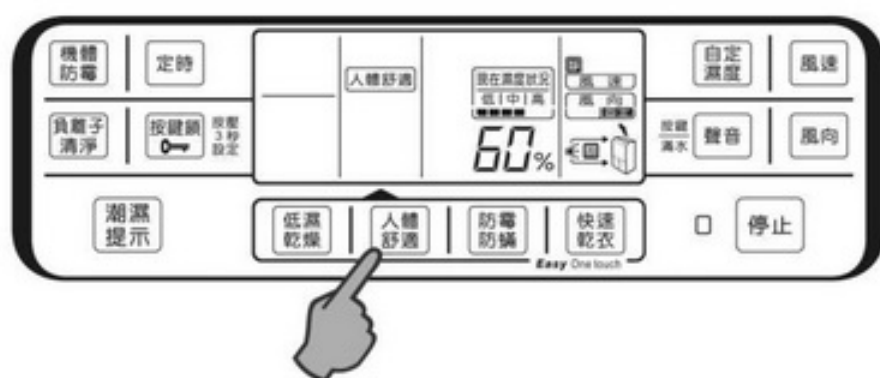

選擇 **人體舒適** 除濕功能  
透過感知溫度的偵測，自動調控相對濕度，達到符合具舒適度之環境。此時濕度無法設定。  
(本機無加濕功能)

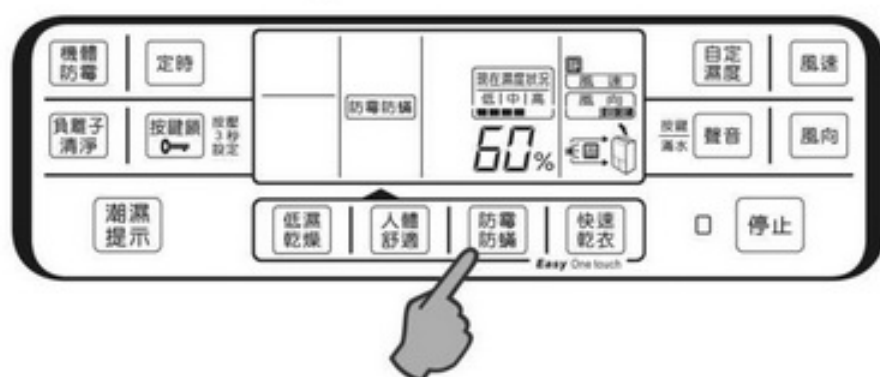

選擇 **防霉防蟻** 除濕功能  
自動依照黴菌不易生長的濕度設定進行除濕運轉。濕度無法調整。

**請注意** 本功能無法去除已形成的發霉。

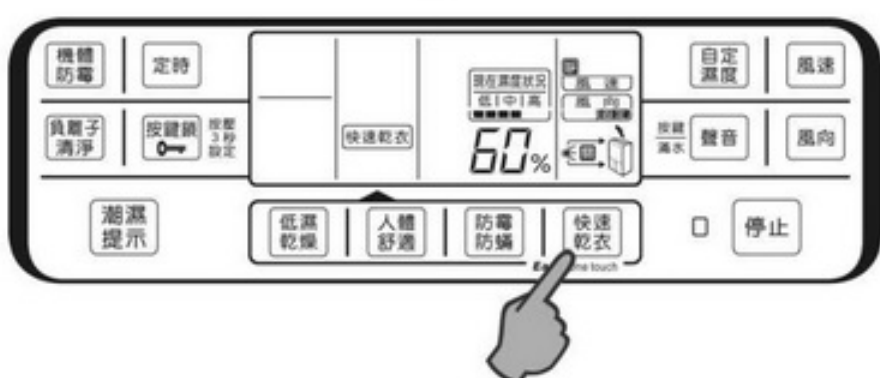

選擇 **快速乾衣** 除濕功能  
衣物乾燥，乾燥時間會隨衣物之多寡與厚重乾濕有所不同。風速及濕度無法調整。

## ● 「自定濕度」除濕功能

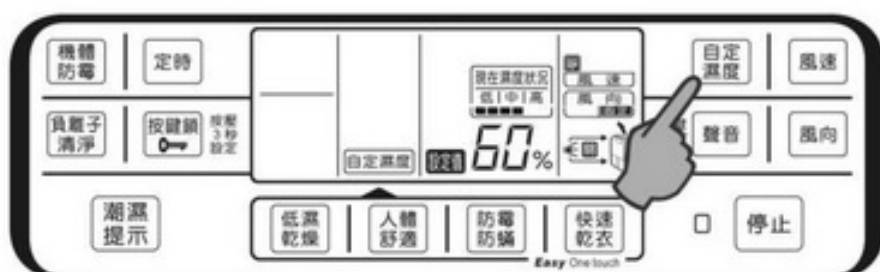

按壓 **自定濕度** 可設定所需之濕度進行除濕運轉。(設定方式：40% → 45% → 50% → 55% → 60% → 65% → 70% → 40% → 45% →.....)



# 操作方法

## ● 風速設定

連續按壓 **風速** 鍵，採單鍵循環方式選擇想要的設定。設定順序及風速大小為：  
強 → 弱 → 微 → 靜 → 強 → ...

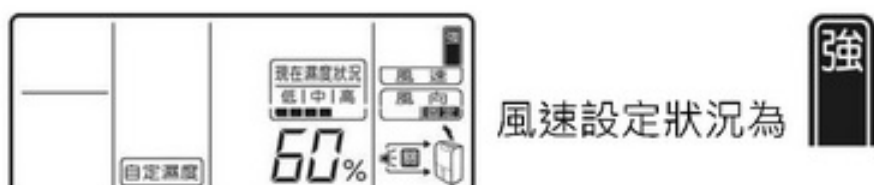
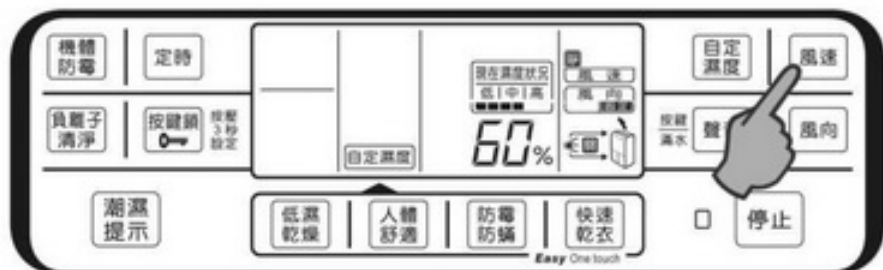

風速設定狀況為

**強**

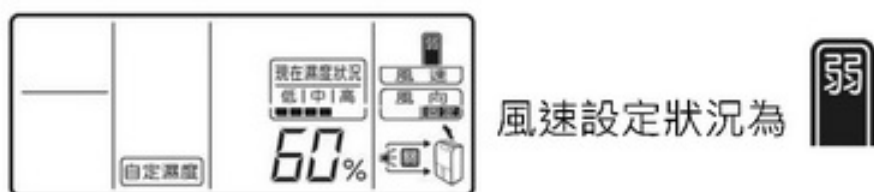

風速設定狀況為

**弱**

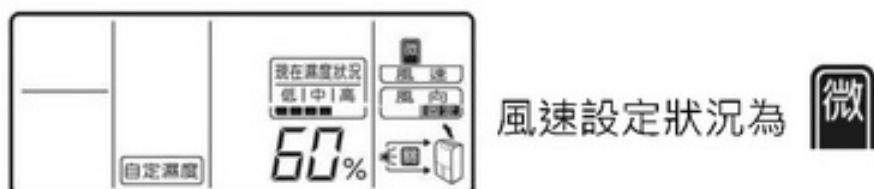

風速設定狀況為

**微**

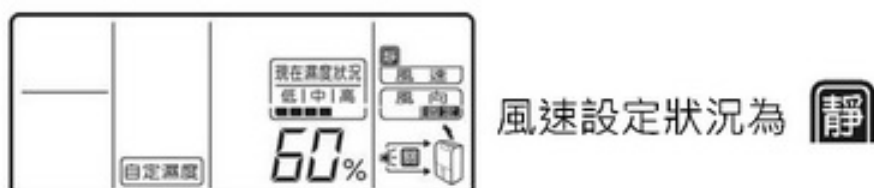

風速設定狀況為

**靜**

## ● 定時設定

按壓 **定時** 鍵可依照所需求的定時關機時間做設定。設定順序為：

「1」→「2」→...→「12」→「無」→「1」

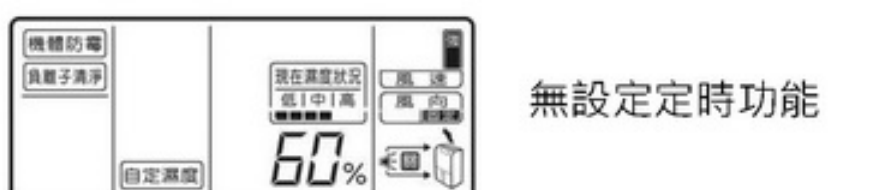
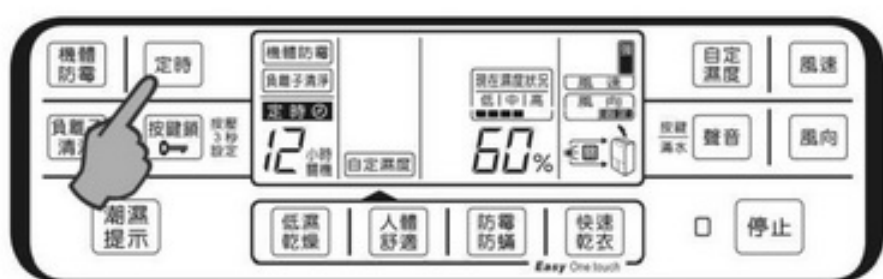

無設定定時功能

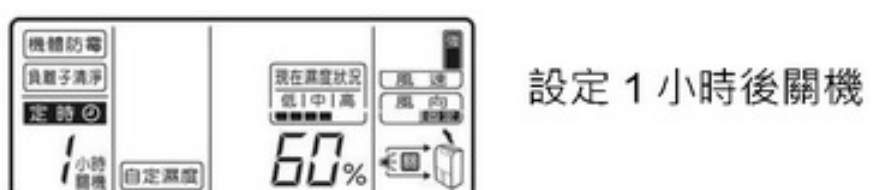

設定 1 小時後關機

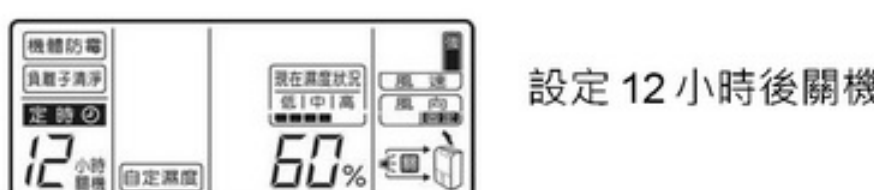

設定 12 小時後關機

## ● 風向設定

按壓 **風向** 鍵，採單鍵循環方式，可選擇固定、自動兩種模式。

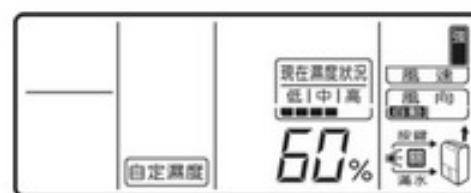
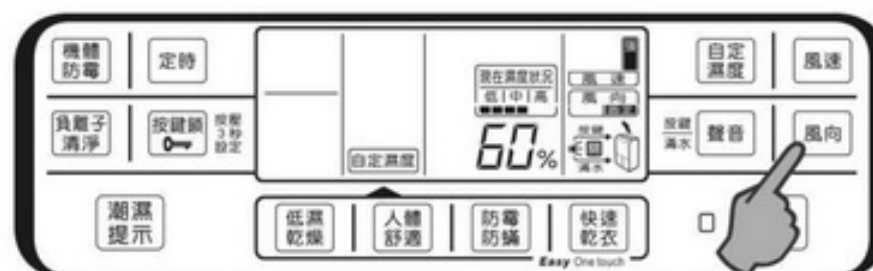

風向板擺動到適當位置時，風向設定「固定」，則風向板固定不再擺動。



風向設定「自動」，風向板則進行前後擺動，顯示部圖像亦配合風向板方向變更。

**請注意** 以手扳動風向板是造成風向板及馬達損壞的原因。

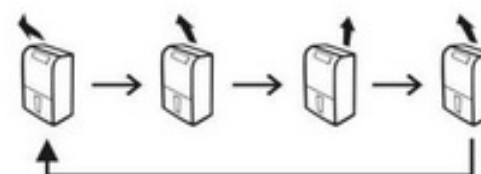

## ● 負離子清淨設定

產生負離子淨化空氣，讓空氣更清新。此模式可與其他運轉模式合併運轉。

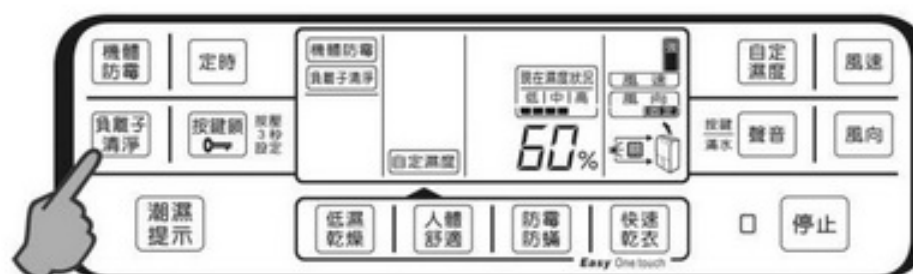

## ● 按鍵鎖設定

連續按壓 **按鍵鎖** 鍵 3 秒鐘(如銘板提示)，可開啟及關閉該「按鍵鎖」功能。開啟「按鍵鎖」鎖定功能後，其他按鍵失效。

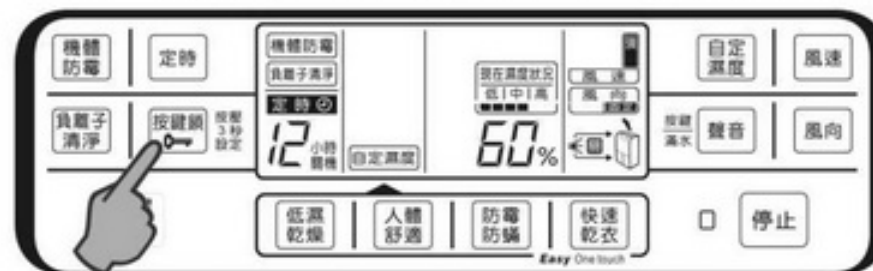

連續按壓 **按鍵鎖** 3 秒設定按鍵鎖。

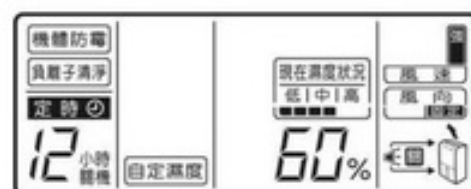

連續按壓 **按鍵鎖** 3 秒解除按鍵鎖。



# 操作方法

## ● 潮濕提示設定

按壓 **潮濕提示** 自動判斷現在是否已達到所設定的濕度，並以圖示閃爍提醒開啟本機進行除濕。  
本功能在運轉中或關機中皆可設定。

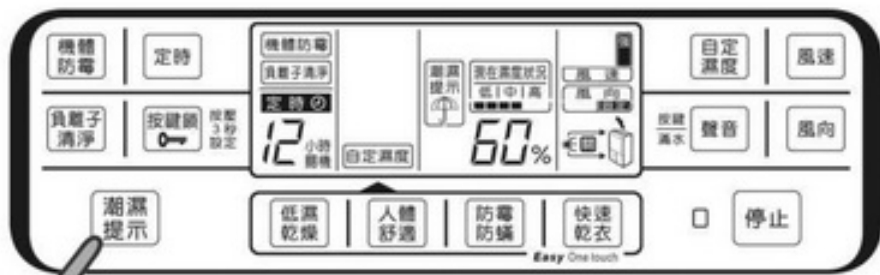

按壓 **潮濕提示** 即顯示 **潮濕提示** 圖像並閃爍數秒鐘。

若偵測現在濕度達到設定值，雨傘黑邊圖像呈現閃爍，提醒開啟除濕機。

若是於閃爍狀態中再按壓 **潮濕提示** 鍵，可自行設定需開啟提示之濕度值，可設定值為：  
70%→75%→80%→85%  
單鍵循環變更，停止按壓且閃爍結束後完成設定。

若是於 **潮濕提示** 顯示中，再次按壓 **潮濕提示** 鍵，或任何運轉功能鍵，則本功能取消。

**請注意** 任何模式的運轉後 1 小時內，不作潮濕提示。

## ● 聲音設定

您可依據需求選擇開啟「按鍵聲」及「滿水聲」提示，或者關閉兩種選項聲音。設定順序為：

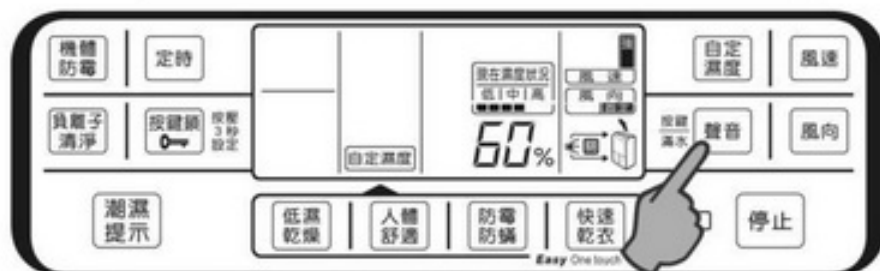
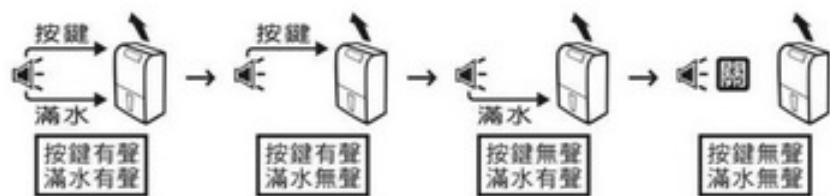

## ● 機體防霉設定

減少機體內部霉味的產生及避免開機時吹出霉味。

停機中，按壓 **機體防霉**，開機時，風扇會延遲數十秒再運轉。(開機時水箱滿水，則功能終止)

運轉中，按壓 **機體防霉**，關機時，風扇會繼續運轉一段時間才停機。

機體防霉運轉時，**機體防霉** 字樣閃爍

取消，於 **機體防霉** 顯示中，再次按壓 **機體防霉** 鍵，則本功能取消。

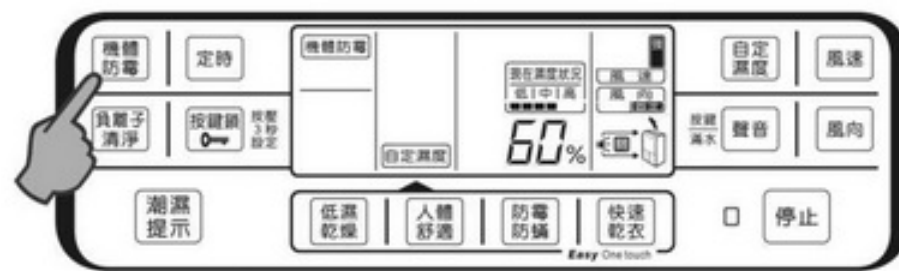

**請注意** 本功能無法去除已形成的發霉。為保護壓縮機，有時會先進行送風。

## ● 停止運轉

按壓 **停止** 鍵後，除濕機停止運轉，運轉燈熄滅。

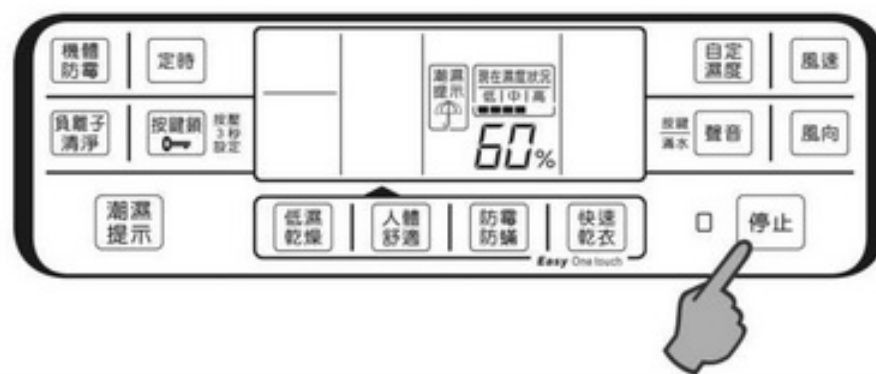

## ● 滿水顯示

水箱滿水時，滿水顯示 **滿水** 呈閃爍狀態，機體停止運轉，並發出「嗶嗶」聲數秒鐘。(滿水聲有開啟時)

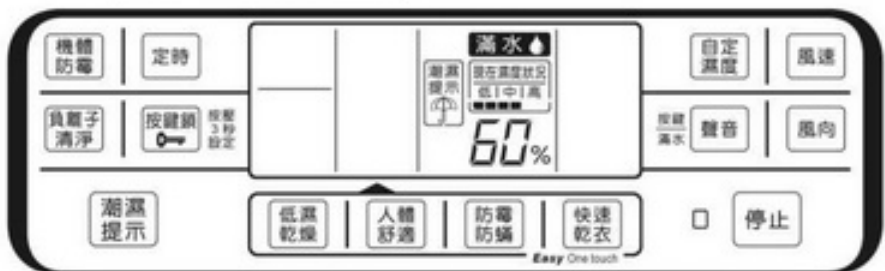

## ● 自動除霜

周圍溫度低於 15°C 以下時，冷卻器表面會結霜，此時將會進入自動除霜，並顯示 **除霜** 字樣閃爍。

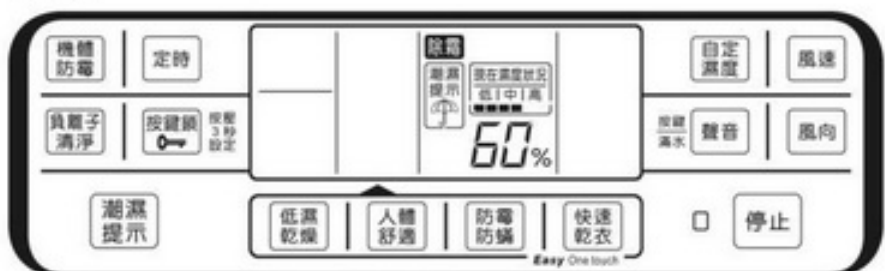

# 操作方法

## 電源線使用方法

### 拉線

由機體後面下方電源線孔，將電源線從機體內拉出，當見到電源線上的黃色標記時，請不要繼續拉出；當繼續拉出時將會見到紅色標記，此時表示電源線已經到底，若長期將電源線拉到底使用，易使收線器壽命縮短。

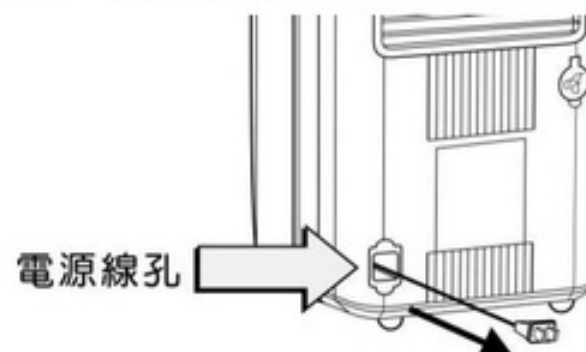

### 收線

收線時將電源線往外平順輕拉，電源線即會收入機體內，即完成收線動作。若是因為電線扭曲而無法收入時，請先將電線整理平順後再重複上述動作。

## 滿水時的處理

當水箱水位到達滿水時，**滿水** 呈現閃爍

1 雙手握住水箱兩側，或手握住水箱下方輕輕拉出即可。

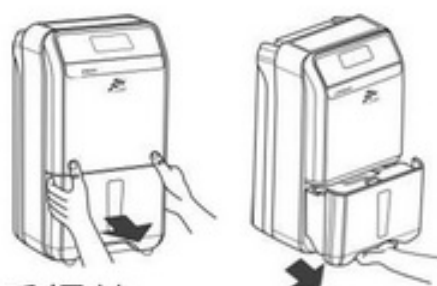

3 旋開圓形遮蓋倒水，待水完全倒光後旋迴遮蓋。

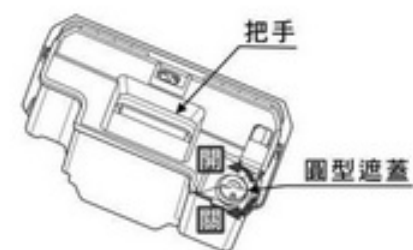

2 以雙手取出水箱，手握於上方把手處，提起水箱。

4 請以雙手輕輕將水箱推入機體內。



## 水箱的清洗方法

1 先將水箱蓋上掀，再抽出。

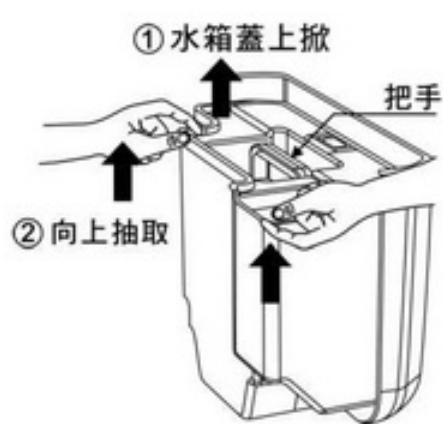

2 用清水（不要用 40°C 以上的水）沖洗後，再用乾淨的布擦拭或放置於陰涼處自然乾燥；注意水箱內的浮筒是否放置完好，且轉動順暢。

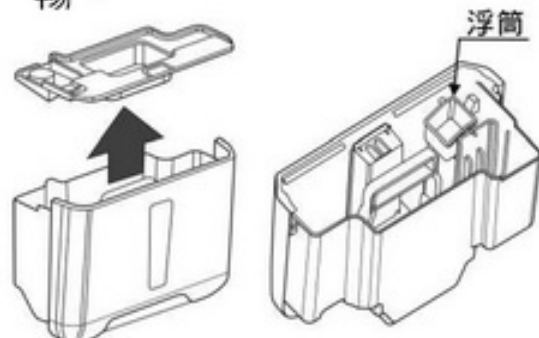

3 將水箱蓋插入水箱後，向下壓平，確認水箱蓋平整且水箱邊緣確實卡入水箱蓋中。

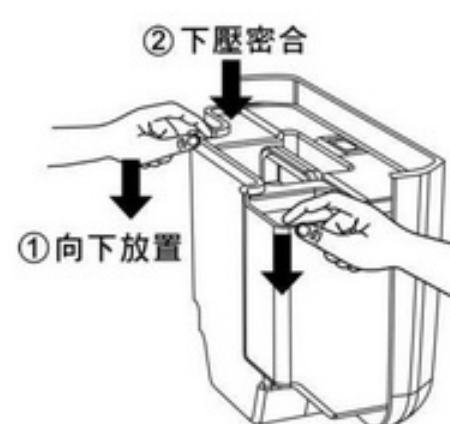

### 留意事項

- 當水箱未正確放置時，水位視窗會亮紅燈，操作面板顯示滿水；此時機體會停止運轉，需將水箱重新正確置入定位，才可繼續運轉。
- 在滿水停止前，就將水箱取出，必須將水箱內的水完全倒出，再置入機內，若水箱內水未完全倒出，殘存的水可能會溢出至底座，並且水箱內之浮筒也可能無法頂到滿水探知器，造成機體停止運轉，所以請務必確認水已倒完，再平穩地置入機體中。
- 如果發現滿水探知器損壞，請與服務人員聯絡，切勿自行嘗試修復。



# 操作方法

## 連續排水

### 安裝方法

想作連續排水使用時，請購買內徑 13mm 塑膠排水管。

- 1 從機體背後打開連續排水孔遮蓋。

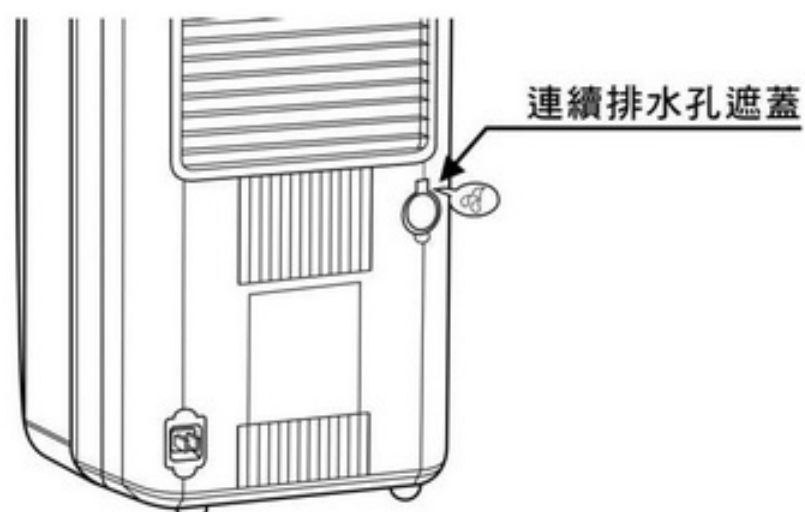

- 2 將塑膠水管由連續排水孔遮蓋後方的孔穿入，與機體的排水管插入。

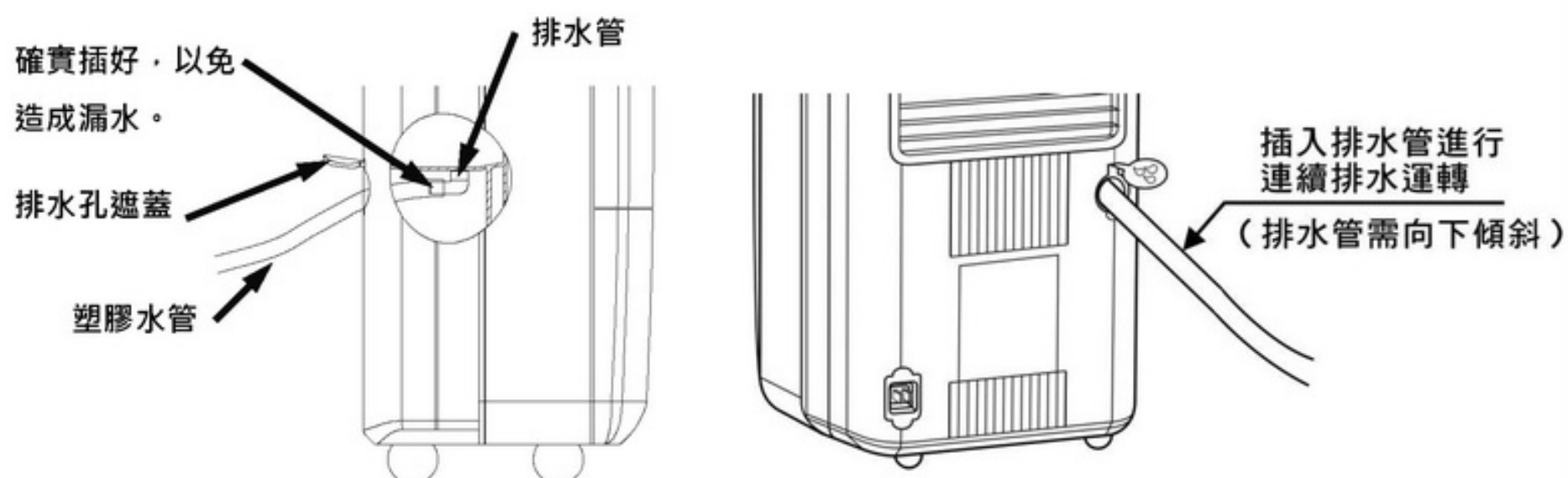

### 留意事項

- 水箱除了承接除濕水之外，也是控制滿水探知器的重要元件，所以在採用連續排水時，水箱仍必須放置在其定位上。
- 排水管須有向下傾斜的設置，並確認水的流通性。
- 排水管的末端放入水中時，水管的中間部位不可有高低差，以免管中積水而影響正常排水。
- 連續排水方式請勿在 0°C 以下的場所使用，以免水管內部結冰而影響正常排水。
- 若排水管內的水溫與周圍的溫度相差太多，則排水管表面會有結露水產生，若在這種環境使用時，請將排水管做斷熱處理。
- 本機是家庭用除濕機。若連續運轉使用時，每星期請作一次空氣過濾網的骯髒狀況、排水管的阻塞狀況及停電後再運轉的檢查，以確認沒有異常發生。

## 省電使用方法

### 1 請盡量保持門窗關閉

室內的門窗儘可能減少開閉的次數，因室外空氣的侵入會降低除濕效果。

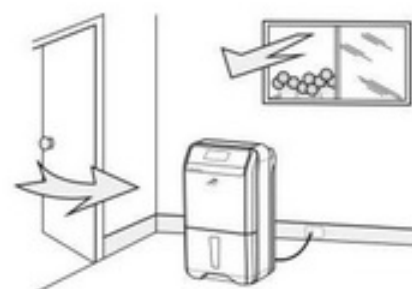

### 2 請放置在空氣循環良好的場所

為提高除濕效率，請選擇較無產生熱源及空氣循環良好的場所使用，切勿使用於密閉之衣櫥或更衣間，使用時不可將衣物覆蓋在除濕機上除濕，以免造成機體散熱不易而引發火災。

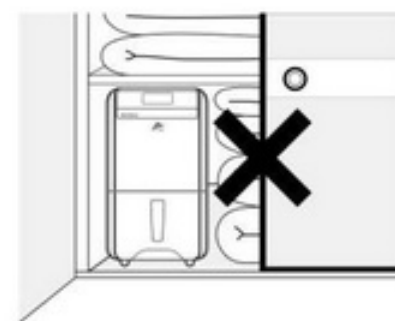

### 3 請記得清洗過濾網

空氣過濾網若被阻塞，會影響除濕功能並引起故障，所以建議至少每 2 週用水或吸塵器將空氣過濾網清洗一次。



## 這些事項請注意

### 1 設置場所.....

地面不夠堅固平坦，是造成振動和噪音的原因，請妥選能承載除濕機重量的地面放置機體。另外，應與牆壁、家具及窗簾保持適當之距離，以避免通風不良。空氣吹出口與吸入口若阻塞，除了會降低除濕效果且噪音會增大，更容易造成機體散熱不良，引發危險。感知器氣孔若阻塞，會無法感知正確溫溼度，請參考右圖安裝。

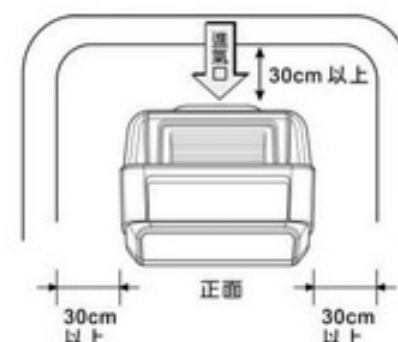

### 2 請放在平坦的地方，請勿放置於長毛地毯上.....

傾斜狀態下使用時，除濕水可能會從水箱溢出弄濕地板。而且振動及噪音都可能變大。所以地板的傾斜度必須在 0.5cm 以下。

### 3 移動時相關注意事項.....

不要在地毯上用蠻力移動，更不要當水箱有水時移動機體，因為這可能導致機體在移動中傾倒或除濕水溢出，移動前請先收入電源線，避免電源線捲入輪子內等等而造成損壞。

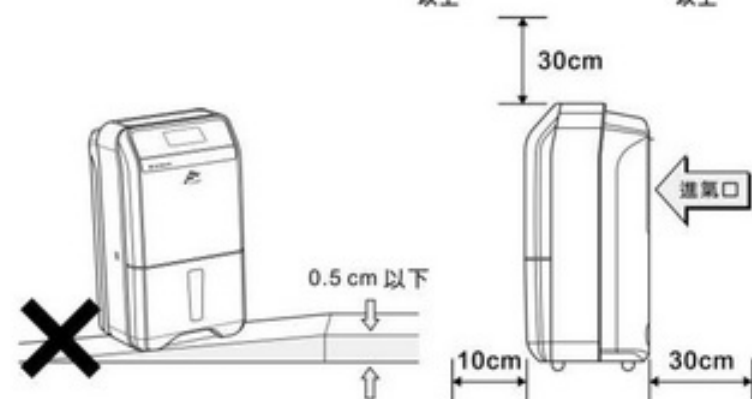

### 4 機體運轉中突然停電時.....

停電後再復電的情況或插頭拔掉後再插上的情況，機體會回復到停機前的運轉模式(定時功能除外)，此時，會先以送風方式運轉 3 分鐘後再進入除濕運轉。(注意：請勿使用機體操作面板上“停止”鍵以外的方式來控制機體的停止運轉)





# 保養須知

為了讓除濕機能經久耐用，請定期加以檢查及保養。



**警告**

●保養時請先將運轉開關關閉，再將電源插頭拔掉，否則會有觸電的危險。

## 請定期檢查

為了能安心的使用，請每半年~1年作一次下列事項檢查。若有任何問題，馬上與經銷商連絡。

1 電源插頭有無異常發熱？

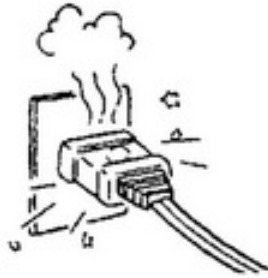

2 電源線有無破裂或損傷？

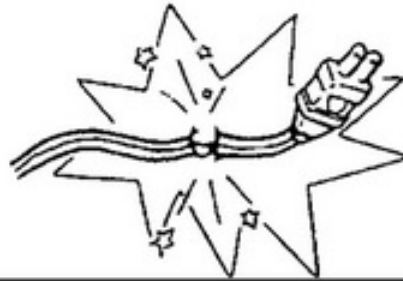

3 空氣過濾網是否有破損？

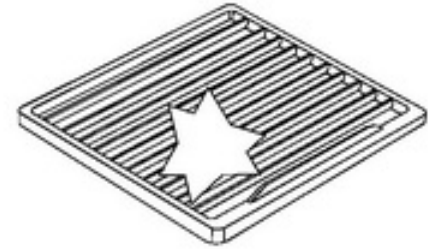

## 空氣過濾網及防蟎+靜電棉濾網的整理

空氣過濾網應定期清洗，避免因灰塵附著而使進風量不足，進而造成內部零件處於較高溫度環境下運轉，影響其除濕能力且增加危險性，所以每2週請依下列要領清洗。

1 取下空氣過濾網方法

把手邊端由上往前稍上提後拉出，如圖示。

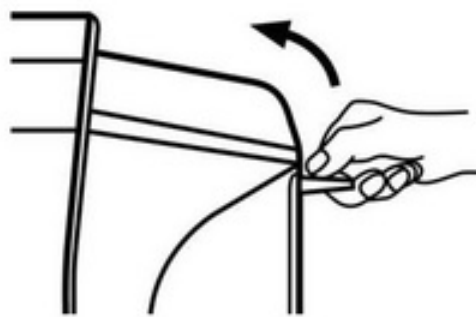

再向後拉出即可。

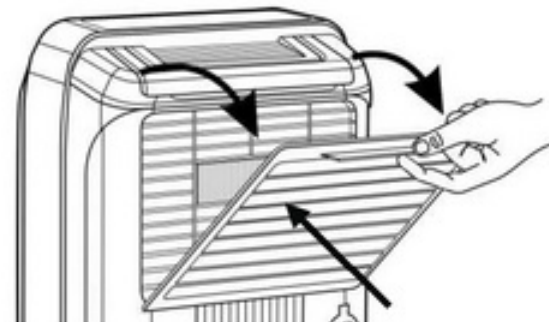

空氣過濾網

2 取出防蟎濾網方法

將濾網脫離機體上的卡勾即可。

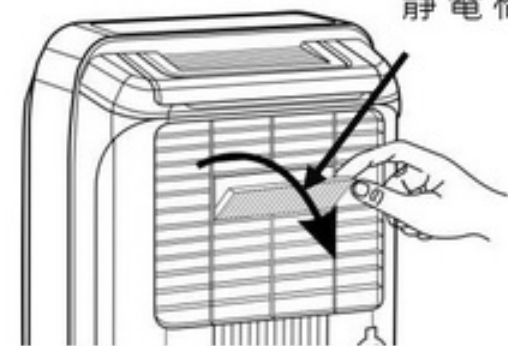

防蟎+  
靜電棉

3 空氣過濾網清洗方法

用水或吸塵器將空氣過濾網上面的灰塵清除掉。若用水洗時，清洗後請放在陰涼處自然乾燥。



4 防蟎濾網清洗方法

先置於陽光下曝曬30分鐘後，以清水沖洗，再以乾布吸乾水分後，置於陰涼處晾乾，清洗時請勿用手搓揉濾網，以免變形。



5 清洗完成後

依序將防蟎濾網及空氣過濾網裝回機體上即完成清洗工作

### 留意事項

- 空氣過濾網請不要用40°C以上的水清洗，也不要放在日光下照射，以免空氣過濾網收縮變形。
- 防蟎濾網若因年久使用後有破損或過於髒污須更換時，請向本公司服務中心購買新的濾網，原舊有防蟎濾網請拆下後密封處理，切勿隨意丟棄。
- 空氣過濾網清洗完畢後一定要裝回去，否則運轉時灰塵將進入機體引起故障。



## 保養須知

### 外觀的整理

1 請用柔軟的布沾含有中性洗潔劑或溫水予以擦拭。

2

使用中性洗潔劑清洗時，請務必再用乾淨的水擦拭。

#### 留意事項

● 除濕機內若進水會破壞絕緣並引起生銹。  
 擦拭電氣部位（操作部等等）時，請用乾布擦拭。

● 下列的物品請勿使用，以免傷到塑膠外箱。  
 去漬油、揮發油、酒精、石油、肥皂粉、亮光粉、強鹼清潔劑、熱水、酸、毛刷等。

## 長期間不使用的時候

長期不使用時，為了使除濕機能經久耐用請以下列方式處理

1 將電源插頭拔起來。



2 將水箱內部殘留的水全部倒掉。



3 用水或吸塵器將空氣過濾網清除乾淨。



4 放置日光照射不到而且通風良好的地方半天，乾燥後，將機體在直立下收藏，不可橫放。

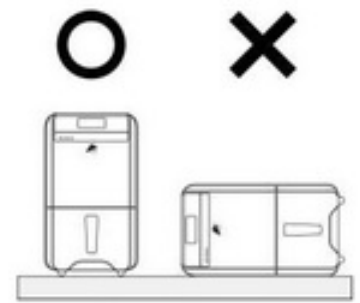

## 售後服務及保證事項

發生以下的症狀時，立即停止運轉，並與經銷商連絡。

- 按鍵 **停止** 左側之運轉指示燈閃爍時，同時顯示器顯示“Er”、“E2”、“E3”或“E4”閃爍時。
- 無熔絲開關或保險絲經常跳脫或熔斷時。
- 誤將異物或水引入機內時。
- 電源線或插頭異常發熱時。

### 1 需要召服務人員處理時

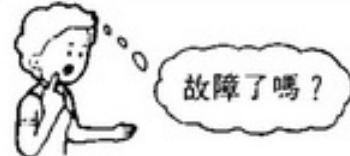

.....請先依照下列事項自行查驗一遍

(除了服務人員以外，請勿拆解本產品)

狀況	以下的問題點請先查驗
按下操作部各項功能按鍵還不運轉時	<ul style="list-style-type: none"> <li>● 水箱放置方法正確嗎？</li> <li>● 水箱是否脫落？</li> <li>● 機體是否正在除霜？（除霜顯示亮起？）</li> <li>● 電源插頭是否確實插入插座？</li> <li>● 家中無熔絲開關或保險絲是否切斷了？</li> <li>● 是否停電？</li> <li>● 按鍵 <b>停止</b> 左側之運轉指示燈是否閃爍？</li> <li>● 水箱是否已滿水了？</li> </ul>
除濕量少的時候	<ul style="list-style-type: none"> <li>● 空氣過濾網是否阻塞不能通風？</li> <li>● 室內溫度、濕度是否太低？</li> <li>● 空氣吸入口及空氣吹出口是否堵塞？</li> </ul>
長時間運轉仍然不能達到“適濕”狀況時	<ul style="list-style-type: none"> <li>● 門、窗的開關次數是否太頻繁？</li> <li>● 室內是否有產生水蒸氣的物品？</li> <li>● 室內空間是否太大？</li> </ul>
噪音太大時	<ul style="list-style-type: none"> <li>● 地面是否堅固平坦？</li> <li>● 是否因除濕機的位置放置不當，造成噪音的發生？</li> </ul>



右列事項都不是故障

- 運轉時房間內會有短暫霉味。  
這是除濕機從房屋中吸取的水氣味道，不是機體自己產生的。
- 室內濕度很高時，水箱外表會有結露現象，並非異常現象。  
這是因為除濕水的水溫低所引起的。
- 有時會有水流動聲音。  
這是機體內冷媒流動時發生的。
- 運轉開始時，機體會有很小聲“嗶...”的聲音，這是壓縮機的運轉聲音，並非是異常現象。

以上各項都查驗過後，問題還是不能解決時，請將電源插頭拔離插座，並馬上與經銷商連絡。經銷商的資料，請記錄在後頁的「顧客記事欄」內會增加您的便利。

## 2 對售後服務有不明瞭時

對售後服務有關事項不明瞭或有其他的困擾時，請與經銷商連絡，並請詢問之。

## 3 遷居時

若因遷居而無法得到原先經銷商的售後服務時，請與該經銷商洽商並將新居附近的日立冷氣經銷商介紹給您。



與經銷商連絡時請告之下事項

1. 品名
2. 故障狀態 --- 儘可能詳細
3. 地址 ---- 住所附近特徵

## 4 保證事項

本商品附有保證書，保證期間，萬一發生故障，請向服務人員出示保證書，可按照保證書中規定的項目，獲得免費修理或僅酌收材料費。

疏害或鹽害所造成之銅管破損、冷媒洩漏等，不在免費維修之保證範圍。

## 規格

品名	RD-200DS RD-200DR	RD-240DS RD-240DR	RD-280DS RD-280DR	RD-320DS RD-320DR	RD-360DS RD-360DR
種類	B形(室溫 1°C以上可正常運轉)				
額定除濕能力	10公升/日	12公升/日	14公升/日	16公升/日	17.5公升/日
額定電壓·頻率	110V · 60Hz				
額定消耗電功率	177W	198W	271W	278W	309W
能源因數值	2.35 L/kWh	2.53 L/kWh	2.15 L/kWh	2.4 L/kWh	2.36L/kWh
水箱的容量	約 5.0 公升				
外形尺寸	寬 360×深 290×高 635 mm				
製品重量	15kg	15kg	15.5kg	16kg	17kg

- 額定除濕能力與額定消耗電功率是在室溫 27°C、相對濕度 60%的條件下，運轉所測得的數據。
- 額定除濕能力(公升/日)是 1日(24小時)的除濕量。



## 記事



## 顧客記事欄

為日後聯絡方便，請詳細記載下列各資訊

型式：

購買日期： 年 月 日

購買商店：

電 話：



## 台灣日立全省服務站

- |                            |                           |
|----------------------------|---------------------------|
| • e 服務中心 TEL：(02)2994-3131 | • 台南分公司 TEL：(06)259-2141  |
| • 桃園分公司 TEL：(03)392-2661   | • 高雄分公司 TEL：(07)224-9520  |
| • 新竹分公司 TEL：(03)535-6388   | • 屏東營業所 TEL：(08)755-3355  |
| • 台中分公司 TEL：(04)2382-5852  | • 蘭陽營業所 TEL：(03)956-4119  |
| • 彰化分公司 TEL：(04)761-3121   | • 花東營業所 TEL：(03)835-9288  |
| • 嘉義分公司 TEL：(05)233-3086   | • 基隆營業所 TEL：(02)2458-6118 |



## 緊急處理方法

電源線及插頭異常發熱或外表絕緣有剝落破損及熔化現象，請拔下插頭，並速與原購買的經銷商聯絡。請勿自行更換以免發生危險。

空調世界第一巨人

**RD-AE-K**

## 台灣日立股份有限公司

生產國別：中華民國

總公司：台北市南京東路三段 63 號

TEL：(02)2508-3311