





日立 UTOPIA 系列

## 使用說明書

### 日立氣冷分離式冷氣機

	室內機	室外機
嵌入型	<input type="checkbox"/> RCI-3AQ7 <input type="checkbox"/> RCI-4AQ7 <input type="checkbox"/> RCI-5AQ7	<input type="checkbox"/> RAC-3AQ7 <input type="checkbox"/> RAC-4AQ7 <input type="checkbox"/> RAC-5AQ7
埋入型	<input type="checkbox"/> RPI-4AQ7 <input type="checkbox"/> RPI-5AQ7	<input type="checkbox"/> RAC-4AQ7 <input type="checkbox"/> RAC-5AQ7

嵌入型室內機

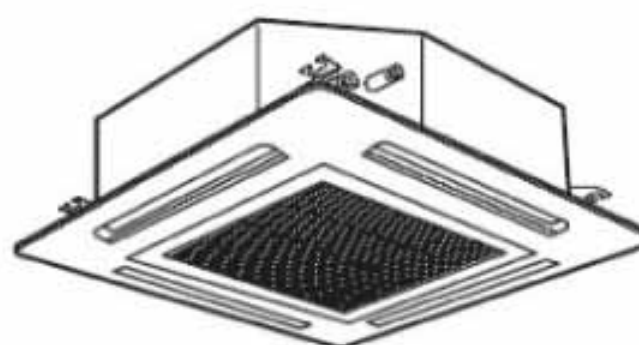

埋入型室內機

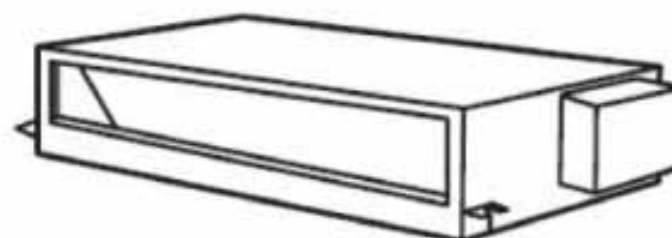

空調機安裝前，請詳細閱讀此說明書，並妥善保存。

室外機

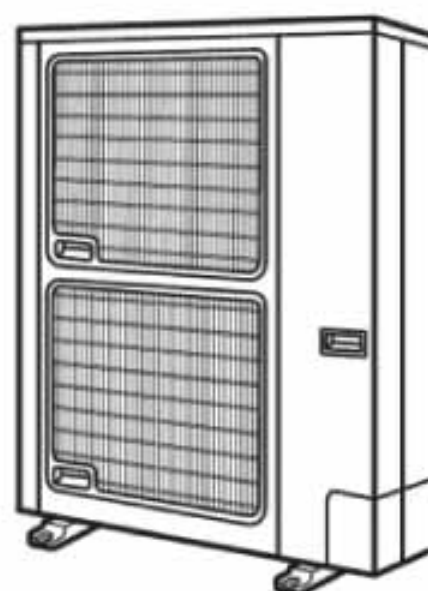

65MP2147

## 重 要 告 示

- 請您在安裝及使用前，詳細閱讀此說明書，以了解正確的使用方法，確保冷氣機正常運轉。
- 本文內容須特別注意事項，分別以下列符號表示
  - △警告：表示可能會導致人員傷害或機體故障之警告。
  - △注意：表示使用時之注意事項。
    - ❗：表示須確定遵守事項。
    - ⊘：表示禁止事項。
- 本冷氣機的運轉溫度範圍如下，請在此範圍內使用冷氣機。

	室外機吸入空氣溫度	室內機吸入空氣溫度
冷氣運轉	10°C DB ~ 43°C DB	21°C DB/15°C WB ~ 32°C DB/23°C WB

DB:乾球溫度 WB:濕球溫度

- 若有任何疑問，請與本公司經銷服務人員連絡。

### — 目 錄 —

1. 使用前的注意事項 .....	1
2. 使用時的注意事項 .....	1
3. 遙控器各部位名稱 .....	3
4. 冷氣・除濕・送風運轉的方法 .....	4
5. 溫度・風量設定的方法 .....	5
6. 定時運轉的方法 .....	6
7. 風向調節的方法 .....	7
8. 其他的液晶顯示說明 .....	8
9. 其他事項 .....	8
10. 濾網清洗的方法 .....	9
11. 異常發生時 .....	11
12. 保證事項及售後服務 .....	12
13. 緊急處理方法 .....	12







## ▶ 使用前的注意事項

⚠ 警告	<ul style="list-style-type: none"> <li>● 請勿將本空調機安裝於下列場所，容易造成空調機故障。             <ul style="list-style-type: none"> <li>• 油(含機油)之飛沫、油氣多的場所。</li> <li>• 溫泉地等硫磺氣多的地方。</li> <li>• 會有可燃性氣體產生或流入的場所。</li> <li>• 海岸地帶，含鹽份較多的場所。</li> <li>• 酸性或鹼性環境下的場所。</li> </ul> </li> </ul>
⚠ 注意	<ul style="list-style-type: none"> <li>● 食品、動植物、精密機器及藝術品之保存等特殊用途者，請勿使用。</li> <li>● 使用會產生電磁波之醫療機器等時，請注意要防止空調機之誤動作。安裝時，請勿將電磁波之發信面直接面向室內機之電氣箱、遙控器及遙控器之電線。</li> <li>● 為避免受電磁波的空中傳播的影響，會產生電磁波的機器，如收音機等，至少要遠離空調機 3m 以上。</li> </ul>







### 關於安裝及電氣施工

⚠ 警告	<ul style="list-style-type: none"> <li>● 安裝工事請委託經銷商或專業人員實施。若自行安裝不確實時，可能會造成漏水、觸電、火災或因製品的掉落而受傷。</li> <li>● 電氣工事部份，請委託合格的代理店進行施工。請注意自行施工不完全時，會有觸電的危險。</li> <li>● 為防止萬一漏電時發生觸電之意外，請接地線，並設置防止漏電的斷路器。</li> </ul>
---------	--

## ▶ 使用時的注意事項

⚠ 警告	<ul style="list-style-type: none"> <li>● 請勿以沾濕的手操作開關，以免觸電危險發生。 </li> <li>● 請勿在空調機運轉的房間內，使用易燃物品。噴漆、油漆等可燃性噴霧劑及揮發性油氣(含機油)，可能會造成火災的發生。 </li> <li>● 請勿在空調機之送風可直接到達之處，設置燃燒器具，以免燃燒器具有燃燒不完全之現象發生。 </li> <li>● 安全裝置經常動作或運轉動作不確實時，請立即切斷電源，停止使用。以免造成觸電及火災危險發生，並向經銷服務人員聯絡。 </li> <li>● 當異常狀況發生時(例如:有燒焦味)，請立即切斷電源，停止機體運轉，以免造成觸電及火災危險發生，並向經銷服務人員聯絡。 </li> <li>● 萬一冷媒發生洩漏時，請立即關掉火源(例如：火爐等器具)，請清除覆於地面上的冷媒，打開門窗通風，並向經銷服務人員聯絡。 </li> <li>● 因內部風車處於高速回轉，請勿以手指或棒等插入空氣的吹出口及吸入口。 </li> </ul>
---------	---



## 使用時的注意事項<sup>(續)</sup>

△ 注意	● 請勿長時間冷風直吹身體，對身體健康會有不良影響。	
	● 與燃燒器具一起運轉時，請常換氣。如果換氣不足時，將會有缺氧之現象發生。	
	● 請勿將動植物，放置於空調機送風直接吹送的地方，對動植物會有不良影響。	
	● 在冷氣使用季節中，請不要切斷室內機電源。因電源切斷會造成凝結水無法強制排出，而造成水盤中的水溢出，致使天花板和地面受污損。	
	● 門窗不要長時間處於開啟的狀態，冷氣效果較差。	
	● 有陽光直射的地方，請加裝窗簾或百葉窗。防止日光直射，則冷氣效果會較佳。	
	● 冷氣運轉中，請減少加熱器具的使用。以免造成冷氣效果較差及結露、露水滴下的原因。	
	● 若長時間不使用時，請關掉總電源開關。	

### 關於維修及安裝位置的變更

△ 警告	● 維修或移動空調機時，請委託經銷服務人員或專業人員處理。切勿自行維修安裝，以免造成觸電及火災等危險發生。	
	● 維修保養時，請避免水份侵入機體內，以免觸電發生危險。	
	● 請勿任意對機體配電作任何變更改造，以免重大事故發生。	
	● 維修保養時，請先切斷電源後再實施，以免觸電發生危險。	
	● 吸氣柵之開關及濾網之安裝、取出時，請確實用手抓緊，以免掉落造成意外傷害。	

### 其他的警告及注意事項

△ 警告	● 火災發生時，請馬上將總電源切斷，以避免觸電發生危險。	
	● 請勿將花瓶等有盛水之容器置於空調機上面，以免空調機受水侵入，造成電氣部品絕緣劣化而觸電。	
	● 請勿在拆下室外機服務蓋的狀態下進行運轉，以免觸摸到電氣部品的通電部份而觸電。	
	● 機體周圍或上面切勿堆放雜物，以免影響性能及確保安全。	
	● 請勿在機體附近放置易燃物品，可能會造成火災的發生。	

# 遙控器各部位名稱

## 有線遙控器

為了說明，下圖為全部之標示，會與實際之運轉時有所差異。

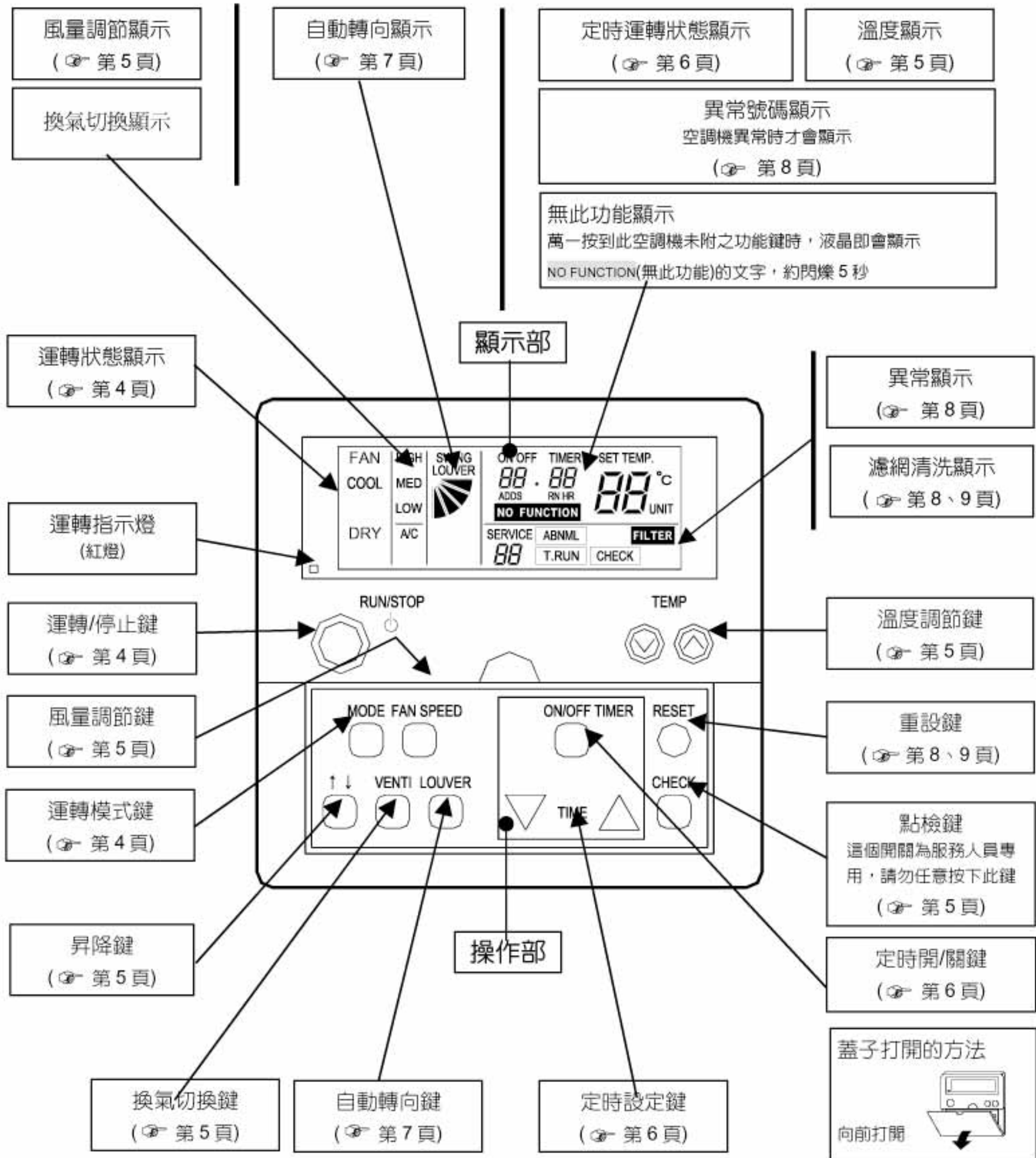

# 冷氣· 除濕· 送風運轉的方法

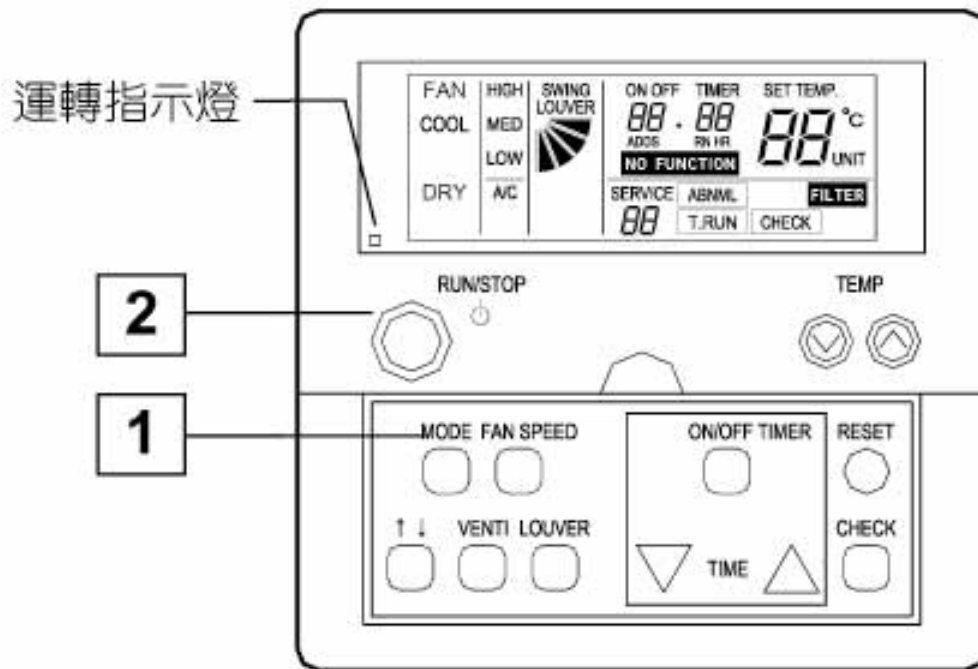

- 運轉狀態
- FAN.....送風運轉
  - COOL.....冷氣運轉
  - DRY.....除濕運轉

<p>準備</p>	<p>請先打開電源</p> <ul style="list-style-type: none"> <li>● 為保護壓縮機，請在運轉前，先行通電 12 小時以上。</li> <li>● 使用季節中，請勿切斷電源。</li> </ul>	<p>液晶顯示會出現分格線</p> <p>運轉方式會顯示在液晶上</p>
<p>1</p>	<p>每按一次 MODE 鍵</p> <p>運轉狀態會依 <u>FAN(送風) → COOL(冷氣) → DRY(除濕)</u> 的順序變換。</p>	<p>( "COOL" 模式的設定狀態)</p>
<p>2</p>	<p>按 RUN/STOP 鍵</p> <p>運轉指示燈會亮，開始運轉。</p>	
<p>停止</p>	<p>再按一次 RUN/STOP 鍵</p> <p>運轉指示燈會熄滅，停止運轉。</p>	

## ▶ 溫度・風量設定的方法

溫度

CHECK 鍵請勿使用

- CHECK 鍵乃維修服務人員專用。
- 萬一不小心誤按點檢鍵時，請再按此鍵一次（持續約 3 秒鐘）。經過 10 秒以後，再按此鍵一次，即可恢復原來運轉狀態。

風量

溫度

請按 TEMP 鍵，作溫度設定

- 每按一次 部，溫度則升高 1°C。(最高 30°C)
- 每按一次 部，溫度則降低 1°C。

冷氣、除濕、送風運轉時.....最低 19°C

( "28°C" 的設定狀態)

風量

請按 FAN SPEED 鍵，設定風量

- 每按一次風量調節鍵，風速顯示會依 HIGH(急風) → MED(強風) → LOW(弱風) 的順序變換。通常使用「MED」運轉。
- 特別需要寧靜的情形下（如夜間等），請將風速設定為「LOW」運轉。

( "MED" 的設定狀態)

- 除濕運轉時，風量自動設定為「LOW」運轉狀態，此時不能作風量的切換。  
(液晶顯示仍為設定的運轉狀態)
- 萬一不小心按到 昇降鍵或 **VENTI** 換氣鍵時，此空調機無此功能，液晶即會顯示 NO FUNCTION (無此功能)的文字，約閃爍 5 秒。
- 一旦設定後，遙控器會記憶最後一次之設定狀態，平時並不需要經常設定。若需要變更時，請依本頁所示之操作實施。



# ▶ 定時運轉的方法

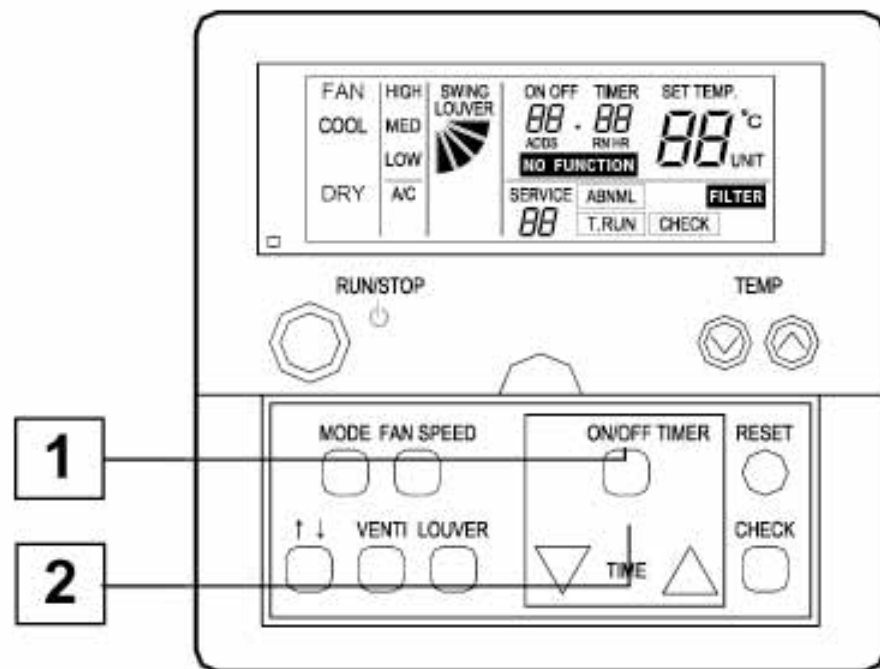

## 定時方式

- 依希望的時間作運轉的開始或停止。
- 定時運轉可分(定時開機)運轉與(定時關機)運轉 2 種：
  - (1) 空調機運轉時，按 ON/OFF TIMER 鍵可依設定的時間，作定時關機。
  - (2) 空調機停機時，按 ON/OFF TIMER 鍵可依設定的時間，作定時開機。

1	<p>按 ON/OFF TIMER 鍵，設定定時功能</p> <ul style="list-style-type: none"> <li>● 當空調機運轉時，按下此鍵，液晶會顯示 OFF TIMER (定時關機)。</li> </ul>	<p>( "OFF TIMER" 的設定狀態)</p>
	<ul style="list-style-type: none"> <li>● 當空調機停止時，按下此鍵，液晶會顯示 ON TIMER (定時開機)。</li> </ul>	<p>( "ON TIMER" 的設定狀態)</p>
2	<p>按 TIME <math>\Delta</math>或<math>\nabla</math> 鍵，設定時間</p> <ul style="list-style-type: none"> <li>● 每按一次<math>\Delta</math>部，則增加 0.5 小時(30 分)，最大時間為 24 小時。</li> <li>● 每按一次<math>\nabla</math>部，則減少 0.5 小時(30 分)，最小時間為 0.5 小時。</li> <li>● 如果沒有設定時間，則自動設定為 8 小時。</li> </ul>	<p>( "8.5" 小時的設定狀態)</p>
取消設定	再按一次 ON/OFF TIMER 鍵即可	

# 風向調節的方法

## ■ 上下方向的風向調節

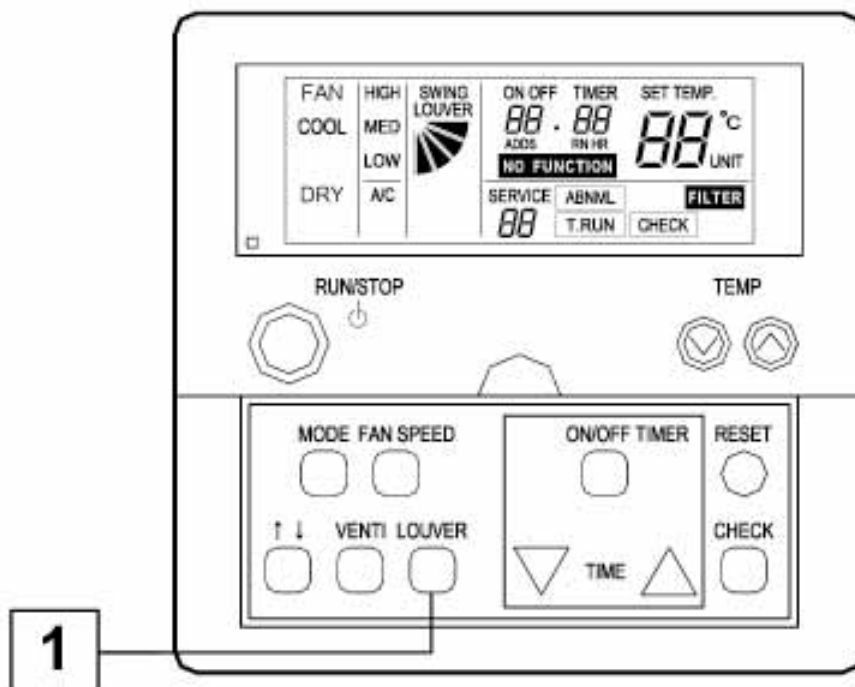

### 運轉狀態

- 運轉時，將風的吹出方向設定在希望的角度。
- 設定風的吹出方向，有下列兩種方式：  
 固定風向：將風的吹出方向固定在設定的角度。  
 自動風向：可連續的變換風向角度。

**1** 請按 LOUVER 鍵

- 每按一次此鍵，風向即作  
 自動風向 → 固定風向 的順序變更。

固定風向...表示風向板停止位置。

自動風向...表示風向板連續變換狀態。

### ● 固定風向的設定

首先按 LOUVER (自動轉向) 鍵設定為自動擺動方式，再由液晶顯示選擇希望吹出角度後，再按一次 LOUVER 鍵，即可固定希望的風向角度。

註：1. 液晶顯示的橫葉片位置和實際的風向調整葉片的位置不一定一致，因此請看液晶顯示來設定風向調節葉片的位置。

2. 按 LOUVER (自動轉向) 鍵後，橫葉片可能未立即停止，而會再往後移動一次。

### ● 自動風向的設定

風向調節葉片設定於自動風向時，會依以下的週期做反覆擺動。

風的吹出角度：在風向板擺動共 5 個角度，皆可固定在某一角度。

液晶顯示					
風向吹出角度	約 20°	約 25°	約 30°	約 35°	約 45°

## ▶ 其他的液晶顯示說明

### ■ 一般顯示狀態

<p>濾網清洗</p>	<ul style="list-style-type: none"> <li>當液晶顯示部出現 FILTER (濾網清洗)的顯示，請拆下濾網清洗。(☞ 第 9 頁)清洗後按 RESET 鍵(重設鍵)，則 FILTER 指示燈會消除。</li> <li>濾網清洗的顯示時間設定，請參考遙控器說明書。</li> </ul>	
-------------	---	---

### ■ 異常時的顯示

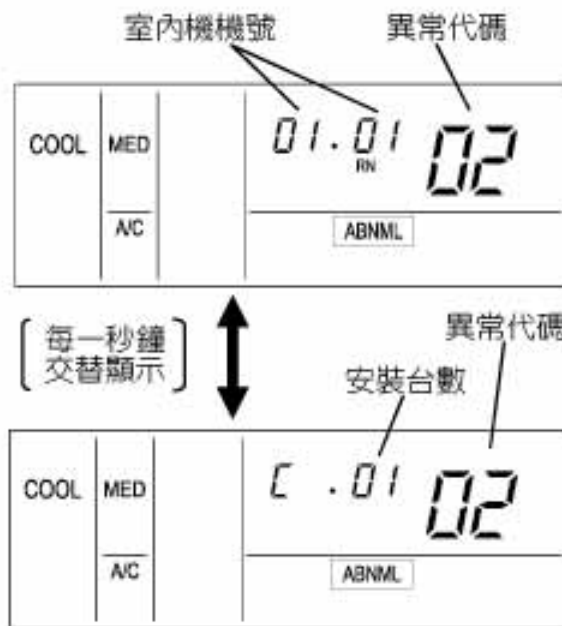
<p>異常</p>	<ul style="list-style-type: none"> <li>運轉指示燈(紅色)會有閃爍現象。</li> <li>在液晶上會有 <b>ABNML</b> (異常)的文字被顯示。</li> <li>在液晶上會有室內機機號、異常號碼和安裝台數被顯示。</li> <li>遙控器於連接多台室內機時，每一台室內機編號會依序顯示。 請確認異常代碼，並聯絡經銷商人員維修。</li> </ul>	
<p>停電</p>	<ul style="list-style-type: none"> <li>液晶顯示部不會出現任何影像。</li> <li>因停電等造成運轉停止時，即使供電恢復，亦不能自動運轉。此時，請依運轉操作順序，重新設定運轉。</li> <li>若只有瞬間停電約 2 秒內，機體將會自動再起動運轉。</li> </ul>	
<p>雜訊</p>	<ul style="list-style-type: none"> <li>在運轉中，機體可能會因雜訊等影響，由於微電腦的作動，液晶顯示部影像可能全部消失。請依運轉操作順序，重新設定運轉。</li> </ul>	

## ▶ 其他事項

<p>3 分鐘保護</p>	<p>壓縮機一旦停止，至少須等 3 分鐘才能再起動。如果未達 3 分鐘，即使顯示 "RUN"，冷氣也不會運轉，以保護壓縮機。</p>
<p>結霜保護</p>	<p>當室內機的熱交換器溫度異常過低時，壓縮機會自動停止，進行送風運轉，以防止熱交換器結霜。</p>

# 濾網清洗的方法

## ■ 日常的保養

### (1) 濾網清洗顯示

- FILTER 顯示時，請取出濾網清洗。

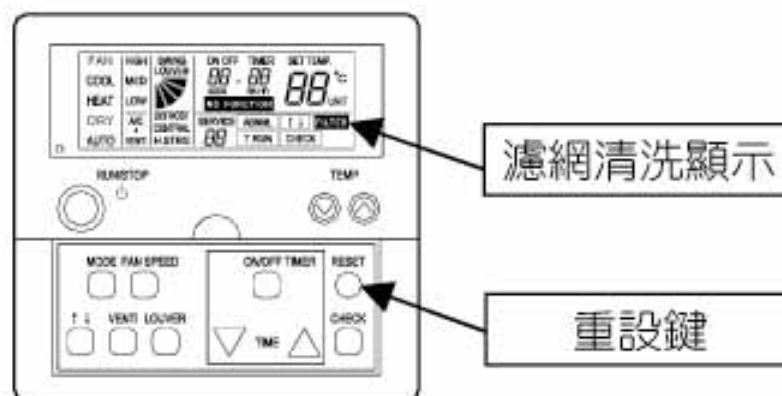

### (2) 濾網取出方法

#### 嵌入型

- 依箭頭方向推移吸入柵的兩端滑鍵後，吸入柵即朝下打開。

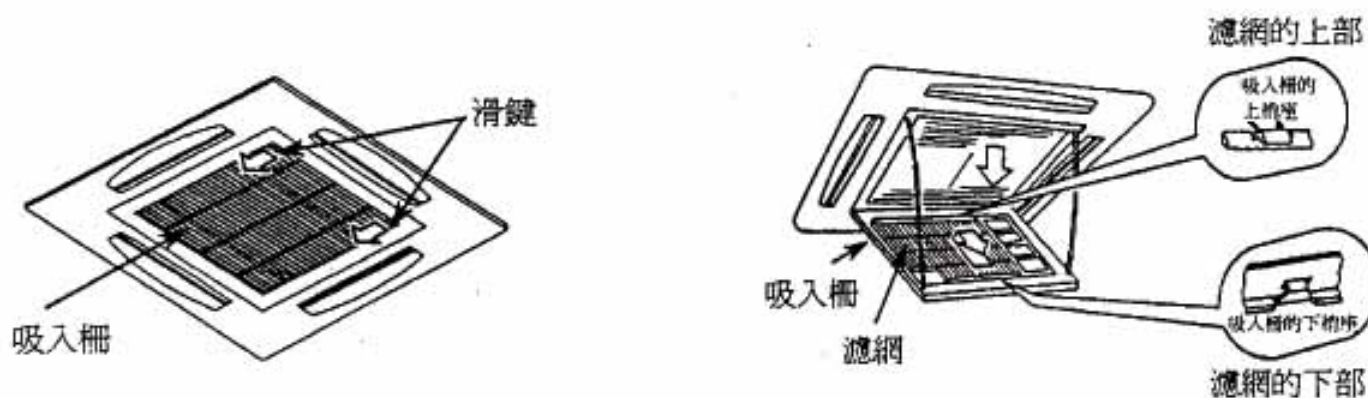

#### 埋入型

(使用含過濾網之吸入柵の場合)

- 請取出安裝在吸入柵後的濾網，取出時，由吸入柵之中央向旁邊拉出，即可取下濾網。

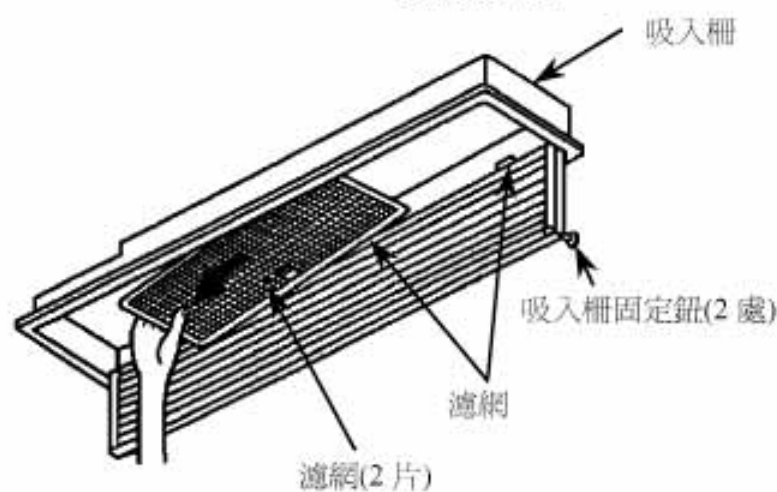

### (3) 濾網清洗的方法

- 請用吸塵器或水、中性清潔劑清洗濾網。
- 清洗後的濾網，請放置於陰涼處乾燥。



- 請勿使用火、吹風機或加熱器等器具乾燥濾網，以免發生變形。
- 請勿使用高於 40°C 的熱水清洗濾網。

### (4) 濾網安裝

- 清洗後的濾網，請務必乾燥後正確的裝回原來位置，並恢復固定鈕位置。
- 吸入柵關上時，請先確認濾網是否已裝回。(若未裝回，則可能會造成空調機故障。)

### (5) 按 RESET (重設) 鍵

- 機體重新運轉時，請務必按下重設鍵，FILTER (濾網清洗) 顯示會熄滅，重新計算到下次清洗時間。

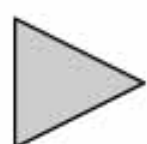

## 濾網清洗的方法<sup>(續)</sup>

### ■ 吸入、吹出柵的清洗保養方法

- (1) 請用溫水浸泡後的柔軟抹布，扭乾後擦拭。
- (2) 請勿用揮發性油、稀釋劑或清潔劑等物品清洗，以免塑膠物品變色或變形。

### ■ 使用季節開始及終了時的保養方法

#### 【季節開始時】

- 請清除放置於室內機與室外機的空氣吸入口、空氣吹出口前的障礙物。
- 請確認室內機的濾網是否有阻塞。

#### 【季節終了時】

- 請清洗室內機的濾網、吸入柵及吹出柵。

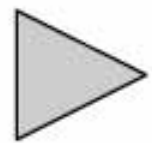

## 異常發生時

### ■ 下述情況時，並不是冷氣機故障

現 象		原 因
運轉停止	● 液晶顯示部不會出現任何影像。	● 由於電磁波的影響，為保護空調機而微電腦動作。請依運轉操作順序，重新設定運轉。
	● 停電之後。	● 請依運轉操作順序，重新設定運轉。 ● 若只有瞬間停電約 2 秒內，空調機將會自動再起動運轉。
出現霧氣	● 在除濕運轉狀態下。	● 由於吹出溫度太低所造成，請變換運轉狀態。
出現異味	● 室內機有異味吹出。	● 這是煙味或室內的異味附著於室內機內部所散發出來的，請清洗濾網及吹出柵，並充分送風換氣，即可改善。
出現異音	● 運轉開始或停止時，有“滋”音發生。	● 這是溫度變化造成塑膠部品伸縮相互間磨擦所發出的聲音。
	● 運轉中有水流動音發生。	● 這是冷媒流動聲或凝結水排出聲，特別是起動運轉時及壓縮機停止時(約 3 分鐘內)，容易聽得到。
出現結露	● 在吹出柵及蓋板出現結露或露水滴落。	● 在高濕度(相對濕度高於 80%以上)長時間運轉時，機體會有結露或滴水現象發生。

### ■ 異常排除

現 象	檢 查 方 法	排 除 方 法
無法開機	● 請確認空調機電源是否已開啟。	● 請將空調機電源設定為 ON。
	● 請確認電源用的無熔絲開關或保險絲是否斷路。	● 請更換保險絲或將無熔絲開關設定為 ON。若上述情形仍未見改善，請聯絡經銷服務人員。
開機後停止	● 請確認室外機的空氣吸入口及吹出口是否有被紙、塑膠袋或衣物等物品阻塞。	● 請將空氣吸入口或空氣吹出口的障礙物清除。
冷度不夠	● 運轉模式是否正確。	● 於送風狀態時，請切換至冷氣狀態。
	● 溫度設定是否恰當。	● 請按溫度調節開關。
	● 風向設定是否恰當。	● 請試著變換風向。
	● 濾網是否阻塞。	● 請清洗濾網。
	● 室內門窗是否在開啟的狀態。	● 請將室內門窗關閉。
	● 室內機或室外機的空氣吸入口及吹出口附近，是否有障礙物阻塞。	● 請將障礙物清除。

- 經由上述各項檢查調整後，冷氣機仍舊不能正常運轉的話，請立刻通知服務站或原購買的經銷商，並請將保證書上所記載的冷氣機型式、製造號碼、安裝日期、冷氣機故障情況及異常號碼告知經銷商。

## 保證事項及售後服務

---

本機體附有保證書，保證期間，萬一發生故障，請向服務人員出示保證書，可按照保證書中規定的項目，獲得免費修理或僅酌收材料費。

## 緊急處理方法

---

當電源線異常發熱或外表絕緣有剝落、受損及融化之現象時、保險絲或無熔絲開關常切斷時、開關動作不確實時、請立刻關掉空調機及專用無熔絲開關，請勿自行更換零件，並與當地經銷服務人員聯絡。

## 台灣日立全省服務站

台灣日立全球資訊網 <http://www.taiwan-hitachi.com.tw>

台北服務部	TEL : (02) 2994-3131	台中分公司	TEL : (04) 2325-7766
基隆營業所	TEL : (02) 2432-9733	彰化分公司	TEL : (04) 761-3121
蘭陽營業所	TEL : (03) 956-4119	雲林服務站	TEL : (05) 533-5065
花東營業所	TEL : (03) 856-2070	嘉義分公司	TEL : (05) 213-1688
台東服務站	TEL : (089) 350-606	台南分公司	TEL : (06) 262-9977
桃園分公司	TEL : (03) 392-2661	高雄分公司	TEL : (07) 224-9520
新竹分公司	TEL : (03) 535-6388	屏東營業所	TEL : (08) 738-3434

本公司各地服務站，時有增加或變更，如有不週之處，敬請賜告。

### 顧客記事欄

為日後聯絡服務方便，請詳細記載下列各欄：



機 型	
購 買 年 月 日	年 月 日
購 買 店	TEL :

進 □ 商：台灣日立股份有限公司

地 址：台北市 104 南京東路三段 63 號

電 話：(02)2508-3311